

FILTREAU™



Catalogus



The best solution for water pollution

Contactgegevens

Adresgegevens

Ekkersrijt 7418
5692HK Son
The Netherlands

Contactgegevens:

Telefoon: +31(0)499-462929
E-mail: info@wimaca.nl

Openingstijden:

Maandag t/m donderdag: 8.30 – 16.30 uur
Vrijdag: 8.30 – 12.00 uur

Algemene leveringsvoorwaarden

Onze algemene leveringsvoorwaarden zijn in te zien of te downloaden op onze website.



Waarom een filter van **FILTREAU**?

- ✓ Duurzame productie
- ✓ Maatwerk / Private label
- ✓ Kwaliteit / Prijsverhouding
- ✓ Servicegericht
- ✓ 100% geproduceerd in Nederland

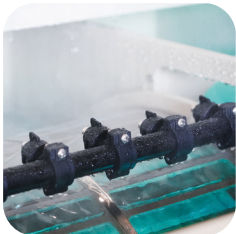

40+ jaren ervaring

Lage prijzen, hoge kwaliteit

Door onze jarenlange ervaring weten wij precies wat er goed werkt en wat niet. Wij zijn daardoor uitstekend in staat om hoogwaardige waterfiltratieproducten op de markt te brengen. Omdat wij alle producten in eigen huis ontwikkelen en produceren kunnen wij daarnaast onze prijzen laag houden.

Uw eigen merknaam

Private label

Onze producten op de markt brengen onder uw eigen merknaam? Dat is mogelijk bij Wimäca! Samen kijken we naar uw wensen en kunnen wij onze producten volledig in uw uitstraling gieten.

Van uw eigen verpakking en gebruiksaanwijzingen tot aan divers promotiemateriaal voor op beurzen tot aan een website in uw eigen stijl. Wimäca heeft talloze mogelijkheden om uw product onder uw eigen naam op de markt te brengen.

+62 landen

Wereldwijde levering

Wimäca International ontwikkelt en produceert al haar (Filtreau) producten in Nederland. Vanuit Son en Breugel bedienen wij de zakelijke markt over de gehele wereld. Wij leveren aan klanten in meer dan 62 landen.

FILTREAU™ Filters



De Excellent serie

Geëvolueerd door expertise

EXCELLENT LIJN

Geëvolueerd en geoptimaliseerd

Door het verwerven en het in de praktijk brengen van kennis, is er een nieuwe unieke filter serie ontstaan. De huidige technieken zijn geoptimaliseerd en geëvolueerd. Wij presenteren u onze hoge kwaliteit filter. De Filtreau Excellent serie heeft de mogelijkheid om het eventueel gemakkelijk uit te breiden met extra UV-C HO 40 watt of 80 watt. Dit maakt dat de excellent series compleet in te richten is om bij te dragen aan een heldere schone vijver. Het stimuleert de afbraak van ammoniak, nitriet en nitraat. Wegens het volledig zelf ontwikkelen van de Filtreau excellent filters, is er rekening gehouden met alle aspecten.

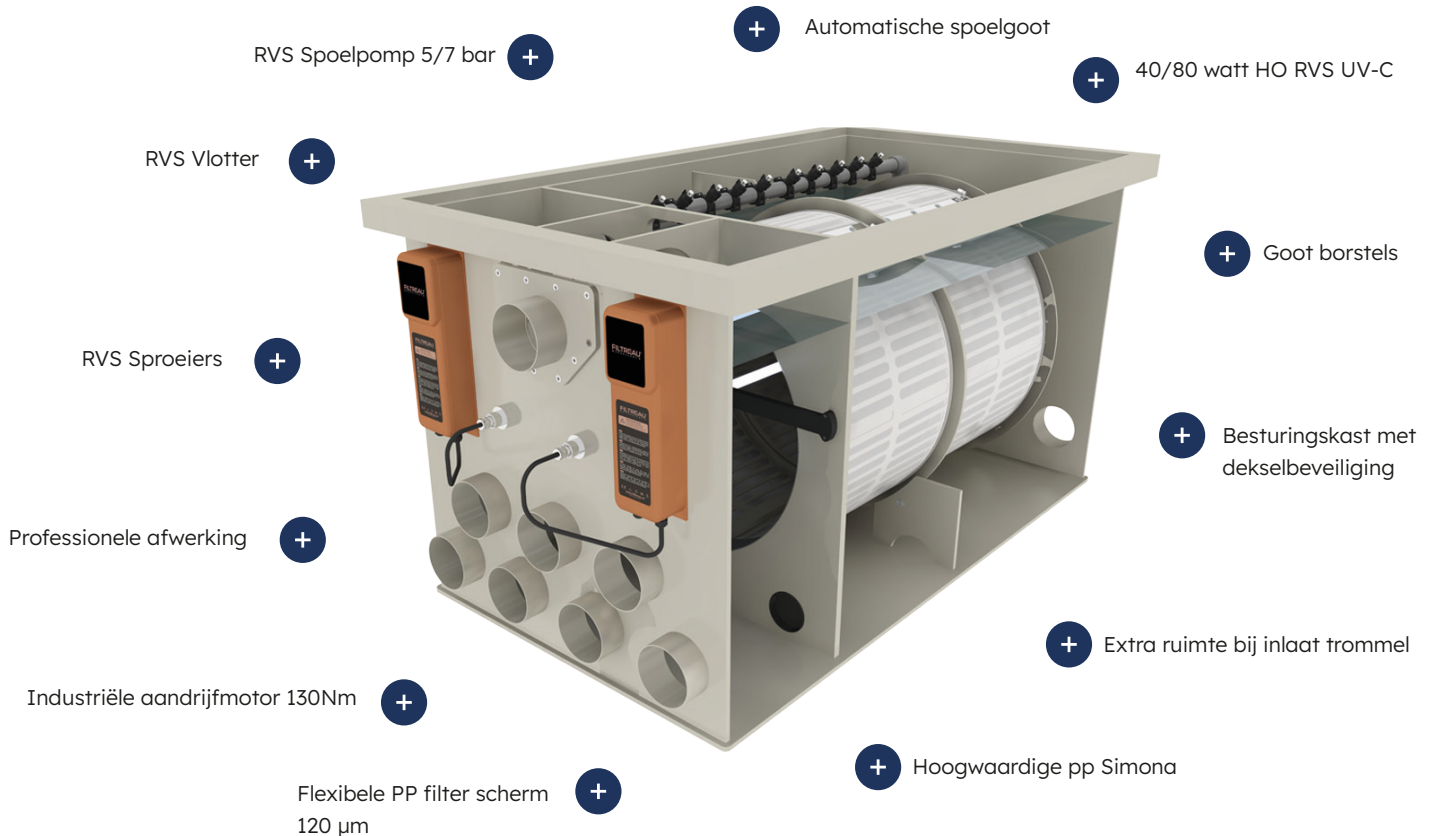

☑ Duurzame productie

☑ 40 jaar ervaring

☑ Private label / maatwerk mogelijk

Trommelfilter

Een voorfilter is een trommelfilter dat op een simpele manier zeer fijne vervuiling (120µm) uit het water kan filteren. Het water loopt pomp of gravity gevoed het trommelfilter in, waarbij het vuil van het water wordt gescheiden. Het water loopt via de binnenkant van het trommelfilter door de wand naar de buitenkant van de filter. Het vuil blijft achter op het zeefpaneel (PP), wat op de trommel is gemonteerd. Het zeefpaneel (PP) is voorzien van een fijnmazigheid rvs-doek (120µm).

Het vuil wordt van het zeefpaneel (PP) afgespoeld d.m.v. de RVS nozzles en belandt in de goot. De gootspoeling zorgt dat de vervuiling richting de afvoer wegspoelt. De frequentie van het spoelen hangt af van de vervuiling van het vijverwater.

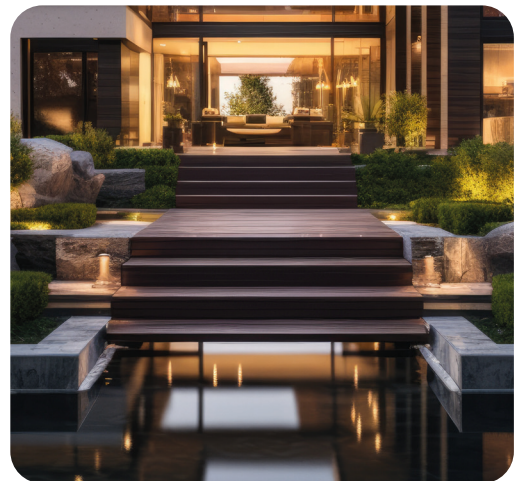

Combi Drum filter

Onze combi drum filters zijn voorzien van een vindingrijke trommelfiltertechniek en samen met een bewegend bed filter zorgt het voor optimale stroombeweging van water en filtratie. Allereerst stroomt het vervuilde vijverwater de opvangkamer in. De tweede kamer zorgt voor de mechanische filtratie. Hierin is een trommelfilter gehuisvest.

In de derde kamer op de bodem is een luchtschotel/steen geïnstalleerd. Deze moet worden aangesloten op een externe luchtpomp om te zorgen dat er beweging in de derde kamer komt. Voor een optimale werking dient deze kamer tot maximaal 70 % van de inhoud met bewegend bed materiaal moeten worden gevuld, zoals Hel-X.

Na enkele weken zullen zich bacteriën zich gaan hechten op de Hel-X en wordt het water op biologische wijze te filteren. Aangezien het materiaal continu in beweging is, zal er zich geen vuil ophopen. Ook blijft het materiaal schoon en heeft het weinig tot geen onderhoud meer nodig!



Combi drum in line filter

De werking van een combi drum inline filter is exact hetzelfde als de combi drum filter. Het voordeel van een combi inline filter is dat alle aansluitingen zich aan de kopse kant van het systeem bevinden. Het installeren van een combi drum inline filter wordt hierdoor geoptimaliseerd.

Combi Drum Rotate

De werking van een combi drum rotate is exact hetzelfde als de combi drum filter/inline. De Combi Drum Rotate is een roterende bioloog gevuld met Hel-X die geen opvoerhoogte van de pomp vergt! Op de Hel-x hechten zich nitrificerende bacteriën die zorgen voor afbraak van ammoniak en nitriet. Tevens zorgt de roterende bioloog voor extra zuurstof in de vijver.

Tricklefilter

Tricklefilters zetten op doeltreffende wijze schadelijke, opgeloste afvalstoffen (nitriet, eiwitten, ammonium, etc.) in het vijverwater om naar onschadelijke samenvloeiingen. Eerst komt het water boven in de instroombak binnen, waarbij het vervolgens verdeeld wordt over de click roosters.

Daaronder worden de elementen geplaatst die ook voorzien zijn van click roosters waar het water gemakkelijk doorheen loopt. De elementen kunnen door u te worden gevuld met gewenst filtermateriaal. Hierdoor wordt een optimale zuurstofverzadiging van het water bereikt. Wegens een overschot aan zuurstof is de kans verkleind dat er ook in de warme perioden van het jaar zuurstofgebrek in de vijver ontstaat.

De tricklefilters zijn exact op maat gemaakt om naadloos aan te sluiten op onze combi drum filters. Dit vergemakkelijkt het toepassen van een tricklefilter in combinatie met onze combi drum filters.

Private Label

Voor een groot aantal klanten produceren wij UV-C-apparaten en filters onder Private Label. Uw bestaande lijn aanvullen met compleet eigen producten? Dankzij onze jarenlange vakkennis weten wij wat er op de markt speelt en adviseren wij bij dit proces.

Voor meer informatie over de mogelijkheden van private label producten, kunt u contact opnemen met ons verkoopteam.

Bio Drum 10 XS

Geëvolueerd en geoptimaliseerd

Door het verwerven en het in de praktijk brengen van kennis, is er een nieuwe unieke filter serie ontstaan. De huidige technieken zijn geoptimaliseerd en geëvolueerd. Wij presenteren u onze hoge kwaliteit filter. De Filtreau Excellent serie heeft de mogelijkheid om het eventueel gemakkelijk uit te breiden met extra UV-C HO 40/80 watt. Dit maakt dat de excellent series compleet in te richten is om bij te dragen aan een heldere schone vijver. Het stimuleert de afbraak van ammoniak, nitriet en nitraat. Wegens het volledig zelf ontwikkelen van de Filtreau excellent filters, is er rekening gehouden met alle aspecten.



Trommelfilter

Een voorfilter is een trommelfilter dat op een simpele manier zeer fijne vervuiling (120µm) uit het water kan filteren. Het water loopt pomp of gravity gevoed het trommelfilter in, waarbij het vuil van het water wordt gescheiden. Het water loopt via de binnenkant van het trommelfilter door de wand naar de buitenkant van de filter. Het vuil blijft achter op het zeefpaneel (PP), wat op de trommel is gemonteerd. Het zeefpaneel (PP) is voorzien van een fijnmazigheid rvs-doek (120µm).

Het vuil wordt van het zeefpaneel (PP) afgespoeld d.m.v. de RVS nozzles en belandt in de goot. De gootspoeling zorgt dat de vervuiling richting de afvoer wegspoelt. De frequentie van het spoelen hangt af van de vervuiling van het vijverwater.



EXCELLENT LIJN

De controle box van de excellent lijn is standaard voorzien van:

Automatische reiniging: vlotter **Handbediening:** knop draaien/spoelen **Spoeltijd trommel:** 10sec. Spoelniveau Gravity: regelbaar Spoelniveau Pomp gevoed: niet regelbaar, **Stopcontacten:** spoelpomp, vijverpomp, aandrijfmotor trommel en UVC H-O 40watt of 80watt RVS, **Droogloopbeveiliging uitgeschakeld:** 30sec. UVC lamp, **Spoelbeveiliging:** 5min spoelen achter elkaar valt de control box uit, handmatig resetten, **Magneetbeveiliging:** openen deksel gaat control box uit.

Technische specificaties

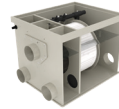
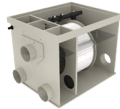

Product	BIO DRUM 10 XS GRAVITY	BIO DRUM 10 XS PUMP
Lengte x breedte x hoogte	853 X 530 X 498mm	853 X 530 X 498mm
Trommel	Ø 400 x 200mm	Ø 400 x 200mm
Maaswijdte screen PP met rvs gaas	120 µm	120 µm
Max. Flow	10 m ³	7 m ³
Max. vijverinhoud	15 m ³	10 m ³
Max. vijverinhoud met koi	10 m ³	7 m ³
Inlaat (mm)	2 x 110mm	2 x 110mm
Uitlaat (mm)	2 x 110mm	2 x 110mm
Spoelpomp intern	RVS 4bar / 750watt 220 volt	RVS 4bar / 750watt 220 volt
Motor Industrieel	130Nm /60 watt 220volt	130Nm /60 watt 220volt
UVC inbouwunit	40 watt H-O	40 watt H-O
Controlebox	inclusief	inclusief
Item no.	WMC05DRG	WMC05DRP

Vervangende onderdelen & biologische filtermedia

Product	Item no.
Vervangingslamp UV-C HO 40 watt voor RVS houder	RLM0020
Kwartsglas HO 40 watt	QS0001
Elektrisch gedeelte Inox Excellent 40 watt	EPM0001EX
Zeefpaneel 1 x 1140 x 200mm Ø 40	ZS00006EX



**Bekijk de complete
Excellent serie**

Bio Drum 15 S

Geëvolueerd en geoptimaliseerd

Door het verwerven en het in de praktijk brengen van kennis, is er een nieuwe unieke filter serie ontstaan. De huidige technieken zijn geoptimaliseerd en geëvolueerd. Wij presenteren u onze hoge kwaliteit filter. De Filtreau Excellent serie heeft de mogelijkheid om het eventueel gemakkelijk uit te breiden met extra UV-C HO 40/80 watt. Dit maakt dat de excellent series compleet in te richten is om bij te dragen aan een heldere schone vijver. Het stimuleert de afbraak van ammoniak, nitriet en nitraat. Wegens het volledig zelf ontwikkelen van de Filtreau excellent filters, is er rekening gehouden met alle aspecten.

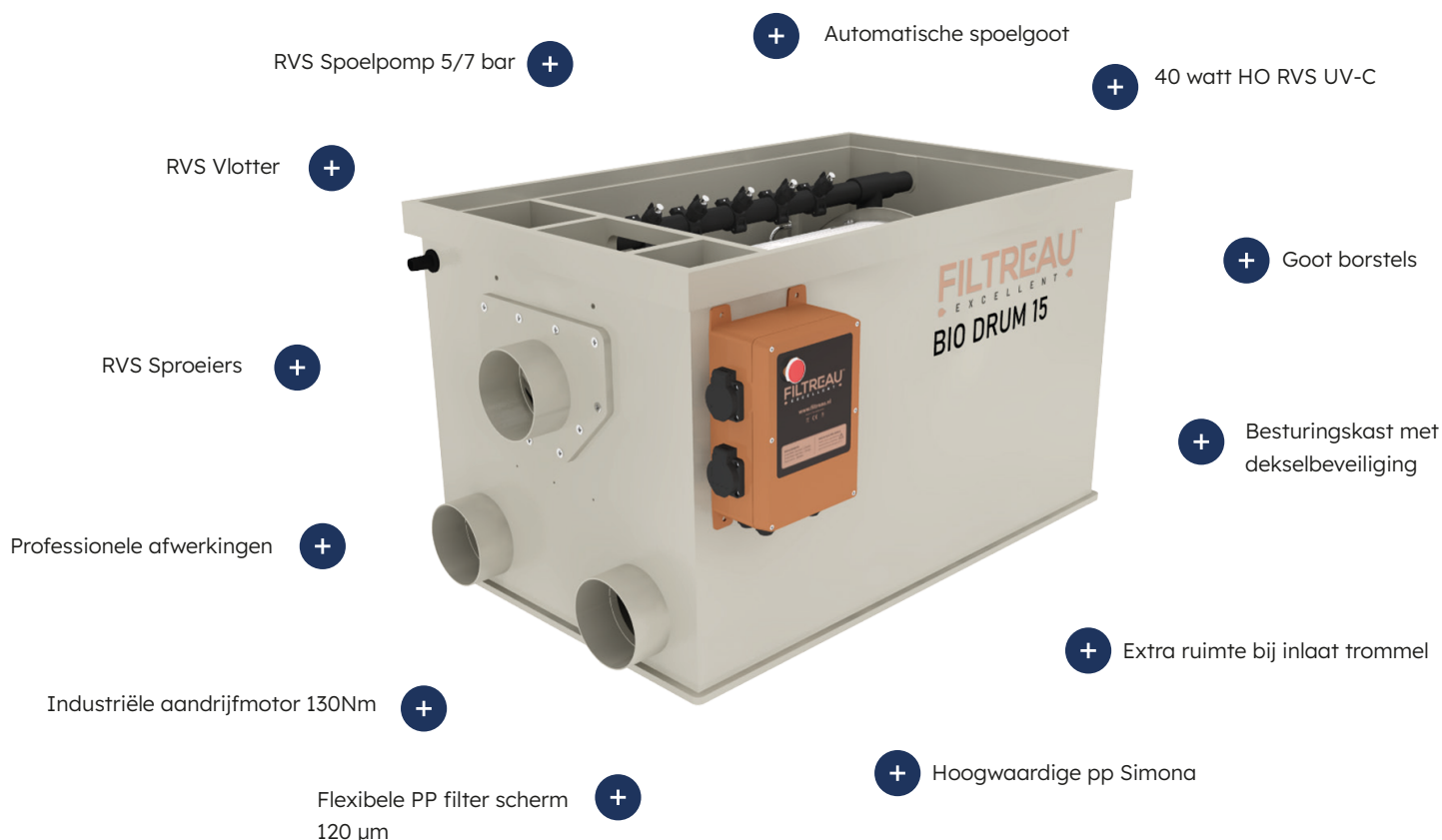

Trommelfilter

Een voorfilter is een trommelfilter dat op een simpele manier zeer fijne vervuiling (120µm) uit het water kan filteren. Het water loopt pomp of gravity gevoed het trommelfilter in, waarbij het vuil van het water wordt gescheiden. Het water loopt via de binnenkant van het trommelfilter door de wand naar de buitenkant van de filter. Het vuil blijft achter op het zeefpaneel (PP), wat op de trommel is gemonteerd. Het zeefpaneel (PP) is voorzien van een fijnmazigheid rvs-doek (120µm).

Het vuil wordt van het zeefpaneel (PP) afgespoeld d.m.v. de RVS nozzles en belandt in de goot. De gootspoeling zorgt dat de vervuiling richting de afvoer wegspoelt. De frequentie van het spoelen hangt af van de vervuiling van het vijverwater.



EXCELLENT LIJN

De controle box van de excellent lijn is standaard voorzien van:

Automatische reiniging: vlotter **Handbediening:** knop draaien/spoelen **Spoeltijd trommel:** 10sec. Spoelniveau Gravity: regelbaar Spoelniveau Pomp gevoed: niet regelbaar, **Stopcontacten:** spoelpomp, vijverpomp, aandrijfmotor trommel en UVC H-O 40watt of 80watt RVS, **Droogloopbeveiliging uitgeschakeld:** 30sec. UVC lamp, **Spoelbeveiliging:** 5min spoelen achter elkaar valt de control box uit, handmatig resetten, **Magneetbeveiliging:** openen deksel gaat control box uit.

Technische specificaties



Product	BIO DRUM 15 S GRAVITY	BIO DRUM 15 S PUMP
Lengte x breedte x hoogte	1053 X 530 X 498mm	1053 X 530 X 498mm
Trommel	Ø 400 x 400mm	Ø 400 x 400mm
Maaswijdte screen PP met rvs gaas	120 µm	120 µm
Max. Flow	15 m ³	10,5 m ³
Max. vijverinhoud	20 m ³	15 m ³
Max. vijverinhoud met koi	15 m ³	10,5 m ³
Inlaat (mm)	2 x 110mm	2 x 110mm
Uitlaat (mm)	2 x 110mm	2 x 110mm
Spoelpomp intern	RVS 4bar / 750watt 220 volt	RVS 4bar / 750watt 220 volt
Motor Industrieel	130Nm /60 watt 220volt	130Nm /60 watt 220volt
UVC inbouwunit	40 watt H-O	40 watt H-O
Controlebox	inclusief	inclusief
Item no.	WMC06DRG	WMC06DRP

Vervangende onderdelen & biologische filtermedia

Product	Item no.
Vervangingslamp UV-C HO 40 watt voor RVS houder	RLM0020
Kwartsglas HO 40 watt	QS0001
Elektrisch gedeelte Inox Excellent 40 watt	EPM0001EX
Zeefpaneel 1 x 1140 x 200mm Ø 40	ZS00006EX



**Bekijk de complete
Excellent serie**

Bio Drum 25 M

Geëvolueerd en geoptimaliseerd

Door het verwerven en het in de praktijk brengen van kennis, is er een nieuwe unieke filter serie ontstaan. De huidige technieken zijn geoptimaliseerd en geëvolueerd. Wij presenteren u onze hoge kwaliteit filter. De Filtreau Excellent serie heeft de mogelijkheid om het eventueel gemakkelijk uit te breiden met extra UV-C HO 40/80 watt. Dit maakt dat de excellent series compleet in te richten is om bij te dragen aan een heldere schone vijver. Het stimuleert de afbraak van ammoniak, nitriet en nitraat. Wegens het volledig zelf ontwikkelen van de Filtreau excellent filters, is er rekening gehouden met alle aspecten.

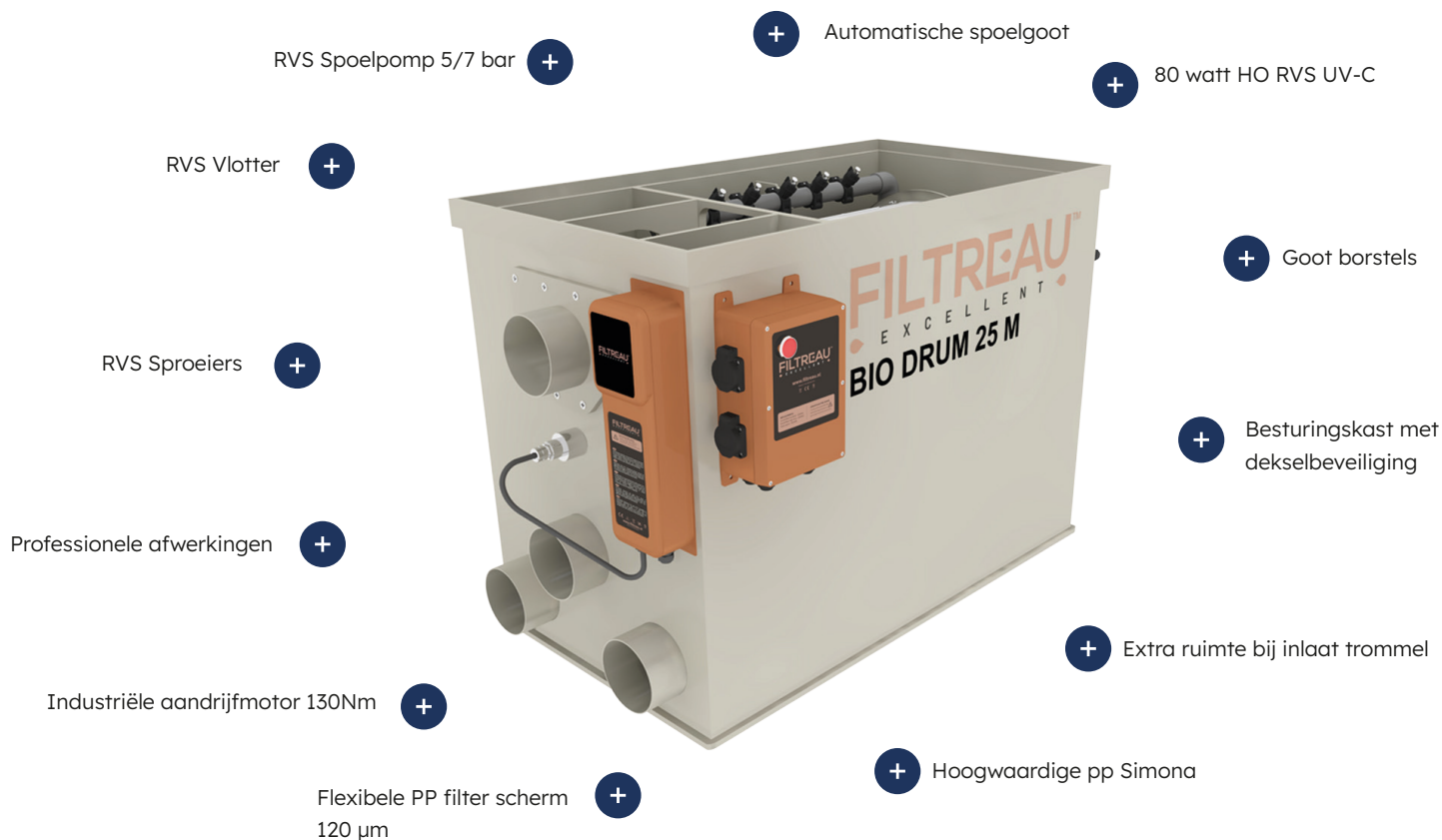

Trommelfilter

Een voorfilter is een trommelfilter dat op een simpele manier zeer fijne vervuiling (120µm) uit het water kan filteren. Het water loopt pomp of gravity gevoed het trommelfilter in, waarbij het vuil van het water wordt gescheiden. Het water loopt via de binnenkant van het trommelfilter door de wand naar de buitenkant van de filter. Het vuil blijft achter op het zeefpaneel (PP), wat op de trommel is gemonteerd. Het zeefpaneel (PP) is voorzien van een fijnmazigheid rvs-doek (120µm).

Het vuil wordt van het zeefpaneel (PP) afgespoeld d.m.v. de RVS nozzles en belandt in de goot. De gootspoeling zorgt dat de vervuiling richting de afvoer wegspoelt. De frequentie van het spoelen hangt af van de vervuiling van het vijverwater.



EXCELLENT LIJN

De controle box van de excellent lijn is standaard voorzien van:

Automatische reiniging: vlotter **Handbediening:** knop draaien/spoelen **Spoeltijd trommel:** 10sec. Spoelniveau Gravity: regelbaar Spoelniveau Pomp gevoed: niet regelbaar, **Stopcontacten:** spoelpomp, vijverpomp, aandrijfmotor trommel en UVC H-O 40watt of 80watt RVS, **Droogloopbeveiliging uitgeschakeld:** 30sec. UVC lamp, **Spoelbeveiliging:** 5min spoelen achter elkaar valt de control box uit, handmatig resetten, **Magneetbeveiliging:** openen deksel gaat control box uit.

Technische specificaties



Product	BIO DRUM 25 M GRAVITY	BIO DRUM 25 M PUMP
Lengte x breedte x hoogte	1163 x 530 x 680mm	1163 x 530 x 680mm
Trommel	Ø 400 x 400mm	Ø 400 x 400mm
Maaswijdte screen PP met rvs gaas	120 µm	120 µm
Max. Flow	25 m ³	20 m ³
Max. vijverinhoud	50 m ³	40 m ³
Max. vijverinhoud met koi	25 m ³	20 m ³
Inlaat (mm)	3 x 110mm	3 x 110mm
Uitlaat (mm)	2 x 110mm	2 x 110mm
Spoelpomp intern	RVS 5 bar/750 watt 220V	RVS 5 bar/750 watt 220V
Motor Industrieel	130Nm/60 watt 220V	130Nm/60 watt 220V
UVC inbouwunit	80 watt H-O	80 watt H-O
Controlebox	inclusief	inclusief
Item no.	WMC01DRG	WMC01DRP

Vervangende onderdelen & biologische filtermedia

Product	Item no.
Vervangingslamp UV-C HO 80 watt voor RVS houder	RLM0021
Kwartsglas HO 80 watt	QS0006
Elektrisch gedeelte Inox Excellent 80 watt	EPM0003EX
Zeefpaneel 1 x 1140 x 400mm Ø 40	ZS00005EX



**Bekijk de complete
Excellent serie**

Bio Drum 35 L

Geëvolueerd en geoptimaliseerd

Door het verwerven en het in de praktijk brengen van kennis, is er een nieuwe unieke filter series ontstaan. De huidige technieken zijn geoptimaliseerd en geëvolueerd. Wij presenteren u onze hoge kwaliteit filter. De Filtreau Excellent serie heeft de mogelijkheid om het eventueel gemakkelijk uit te breiden met extra UV-C HO 40/80 watt. Dit maakt dat de excellent series compleet in te richten is om bij te dragen aan een heldere schone vijver. Het stimuleert de afbraak van ammoniak, nitriet en nitraat. Wegens het volledig zelf ontwikkelen van de Filtreau excellent filters, is er rekening gehouden met alle aspecten.



Trommelfilter

Een voorfilter is een trommelfilter dat op een simpele manier zeer fijne vervuiling (120µm) uit het water kan filteren. Het water loopt pomp of gravity gevoed het trommelfilter in, waarbij het vuil van het water wordt gescheiden. Het water loopt via de binnenkant van het trommelfilter door de wand naar de buitenkant van de filter. Het vuil blijft achter op het zeefpaneel (PP), wat op de trommel is gemonteerd. Het zeefpaneel (PP) is voorzien van een fijnmazigheid rvs-doek (120µm).

Het vuil wordt van het zeefpaneel (PP) afgespoeld d.m.v. de RVS nozzles en belandt in de goot. De gootspoeling zorgt dat de vervuiling richting de afvoer wegspoelt. De frequentie van het spoelen hangt af van de vervuiling van het vijverwater.



EXCELLENT LIJN

De controle box van de excellent lijn is standaard voorzien van:

Automatische reiniging: vlotter **Handbediening:** knop draaien/spoelen **Spoeltijd trommel:** 10sec. Spoelniveau Gravity: regelbaar Spoelniveau Pomp gevoed: niet regelbaar, **Stopcontacten:** spoelpomp, vijverpomp, aandrijfmotor trommel en UVC H-O 40watt of 80watt RVS, **Droogloopbeveiliging uitgeschakeld:** 30sec. UVC lamp, **Spoelbeveiliging:** 5min spoelen achter elkaar valt de control box uit, handmatig resetten, **Magneetbeveiliging:** openen deksel gaat control box uit.

Technische specificaties

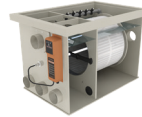

Product	BIO DRUM 35 L GRAVITY	BIO DRUM 35 L PUMP
Lengte x breedte x hoogte	1163 x 700 x 680mm	1163 x 700 x 680mm
Trommel	Ø 500 x 400mm	Ø 500 x 400mm
Maaswijdte screen PP met rvs gaas	120 µm	120 µm
Max. Flow	35 m ³	25 m ³
Max. vijverinhoud	70 m ³	50 m ³
Max. vijverinhoud met koi	35 m ³	25 m ³
Inlaat (mm)	3 x 110mm	3 x 110mm
Uitlaat (mm)	3 x 110mm	3 x 110mm
Spoelpomp intern	RVS 5 bar/750 watt 220V	RVS 5 bar/750 watt 220V
Motor Industrieel	130Nm/60 watt 220V	130Nm/60 watt 220V
UVC inbouwunit	80 watt H-O	80 watt H-O
Controlebox	inclusief	inclusief
Controlebox	inclusief	inclusief
Item no.	WMC02DRG	WMC02DRP

Vervangende onderdelen & biologische filtermedia

Product	Item no.
Vervangingslamp UV-C HO 80 watt voor RVS houder	RLM0021
Kwartsglas HO 80 watt	QS0006
Elektrisch gedeelte Inox Excellent 80 watt	EPM0003EX
Zeefpaneel 2 x 750 x 400mm Ø 50	ZS00006EX



**Bekijk de complete
Excellent serie**

Bio Drum 60 XL

Geëvolueerd en geoptimaliseerd

Door het verwerven en het in de praktijk brengen van kennis, is er een nieuwe unieke filter serie ontstaan. De huidige technieken zijn geoptimaliseerd en geëvolueerd. Wij presenteren u onze hoge kwaliteit filter. De Filtreau Excellent serie heeft de mogelijkheid om het eventueel gemakkelijk uit te breiden met extra UV-C HO 40/80 watt. Dit maakt dat de excellent series compleet in te richten is om bij te dragen aan een heldere schone vijver. Het stimuleert de afbraak van ammoniak, nitriet en nitraat. Wegens het volledig zelf ontwikkelen van de Filtreau excellent filters, is er rekening gehouden met alle aspecten.



Trommelfilter

Een voorfilter is een trommelfilter dat op een simpele manier zeer fijne vervuiling (120µm) uit het water kan filteren. Het water loopt pomp of gravity gevoed het trommelfilter in, waarbij het vuil van het water wordt gescheiden. Het water loopt via de binnenkant van het trommelfilter door de wand naar de buitenkant van de filter. Het vuil blijft achter op het zeefpaneel (PP), wat op de trommel is gemonteerd. Het zeefpaneel (PP) is voorzien van een fijnmazigheid rvs-doek (120µm).

Het vuil wordt van het zeefpaneel (PP) afgespoeld d.m.v. de RVS nozzles en belandt in de goot. De gootspoeling zorgt dat de vervuiling richting de afvoer wegspoelt. De frequentie van het spoelen hangt af van de vervuiling van het vijverwater.



EXCELLENT LIJN

De controle box van de excellent lijn is standaard voorzien van:

Automatische reiniging: vlotter **Handbediening:** knop draaien/spoelen **Spoeltijd trommel:** 10sec. Spoelniveau Gravity: regelbaar Spoelniveau Pomp gevoed: niet regelbaar, **Stopcontacten:** spoelpomp, vijverpomp, aandrijfmotor trommel en UVC H-O 40watt of 80watt RVS, **Droogloopbeveiliging uitgeschakeld:** 30sec. UVC lamp, **Spoelbeveiliging:** 5min spoelen achter elkaar valt de control box uit, handmatig resetten, **Magneetbeveiliging:** openen deksel gaat control box uit.

Technische specificaties



Product	BIO DRUM 60 XL GRAVITY	BIO DRUM 60 XL PUMP
Lengte x breedte x hoogte	1163 x 850 x 780mm	1163 x 850 x 780mm
Trommel	Ø 650 x 400mm	Ø 650 x 400mm
Maaswijdte screen PP met rvs gaas	120 µm	120 µm
Max. Flow	60 m ³	45 m ³
Max. vijverinhoud	120 m ³	90 m ³
Max. vijverinhoud met koi	60 m ³	45 m ³
Inlaat (mm)	7 x 110mm	7 x 110mm
Uitlaat (mm)	4 x 110mm	4 x 110mm
Spoelpomp intern	RVS 5 bar/750 watt 220V	RVS 5 bar/750 watt 220V
Motor Industrieel	130Nm/60 watt 220V	130Nm/60 watt 220V
UVC inbouwunit	80 watt H-O	80 watt H-O
Controlebox	inclusief	inclusief
Item no.	WMC03DRG	WMC03DRP

Vervangende onderdelen & biologische filtermedia

Product	Item no.
Vervangingslamp UV-C HO 80 watt voor RVS houder	RLM0021
Kwartsglas HO 80 watt	QS0006
Elektrisch gedeelte Inox Excellent 80 watt	EPM0003EX
Zeefpaneel 4 x 1000 x 400mm Ø 65	ZS00007EX



**Bekijk de complete
Excellent serie**

Bio Drum 100 XXL

Geëvolueerd en geoptimaliseerd

Door het verwerven en het in de praktijk brengen van kennis, is er een nieuwe unieke filter series ontstaan. De huidige technieken zijn geoptimaliseerd en geëvolueerd. Wij presenteren u onze hoge kwaliteit filter. De Filtreau Excellent serie heeft de mogelijkheid om het eventueel gemakkelijk uit te breiden met extra UV-C HO 40/80 watt. Dit maakt dat de excellent series compleet in te richten is om bij te dragen aan een heldere schone vijver. Het stimuleert de afbraak van ammoniak, nitriet en nitraat. Wegens het volledig zelf ontwikkelen van de Filtreau excellent filters, is er rekening gehouden met alle aspecten.

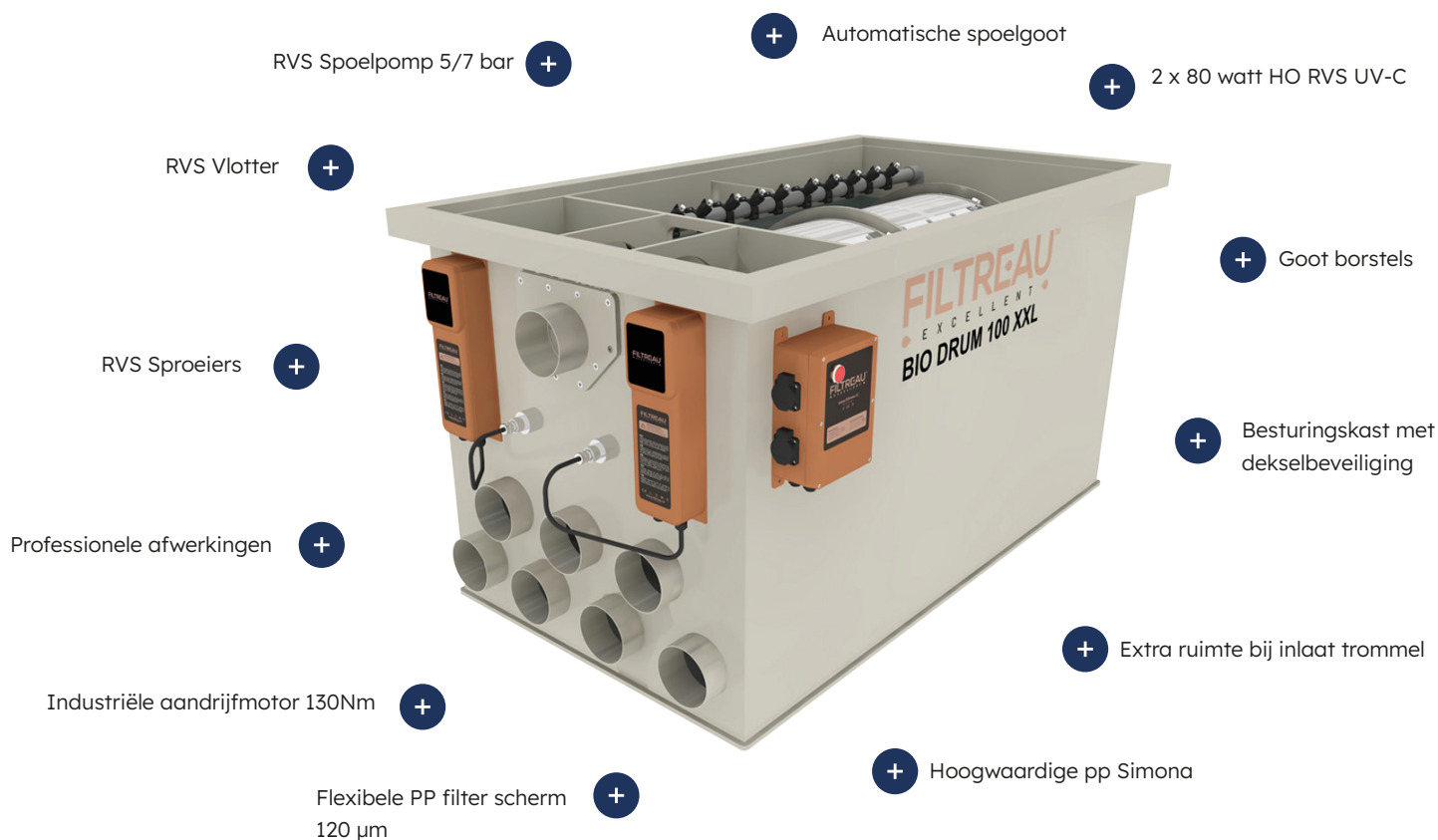

Trommelfilter

Een voorfilter is een trommelfilter dat op een simpele manier zeer fijne vervuiling (120µm) uit het water kan filteren. Het water loopt pomp of gravity gevoed het trommelfilter in, waarbij het vuil van het water wordt gescheiden. Het water loopt via de binnenkant van het trommelfilter door de wand naar de buitenkant van de filter. Het vuil blijft achter op het zeefpaneel (PP), wat op de trommel is gemonteerd. Het zeefpaneel (PP) is voorzien van een fijnmazigheid rvs-doek (120µm).

Het vuil wordt van het zeefpaneel (PP) afgespoeld d.m.v. de RVS nozzles en belandt in de goot. De gootspoeling zorgt dat de vervuiling richting de afvoer wegspoelt. De frequentie van het spoelen hangt af van de vervuiling van het vijverwater.



EXCELLENT LIJN

De controle box van de excellent lijn is standaard voorzien van:

Automatische reiniging: vlotter **Handbediening:** knop draaien/spoelen **Spoeltijd trommel:** 10sec. Spoelniveau Gravity: regelbaar Spoelniveau Pomp gevoed: niet regelbaar, **Stopcontacten:** spoelpomp, vijverpomp, aandrijfmotor trommel en UVC H-O 40watt of 80watt RVS, **Droogloopbeveiliging uitgeschakeld:** 30sec. UVC lamp, **Spoelbeveiliging:** 5min spoelen achter elkaar valt de control box uit, handmatig resetten, **Magneetbeveiliging:** openen deksel gaat control box uit.

Technische specificaties



Product	BIO DRUM 100 XXL GRAVITY	BIO DRUM 100 XXL PUMP
Lengte x breedte x hoogte	1575 x 850 x 780mm	1575 x 850 x 780mm
Trommel	Ø 650 x 800mm	Ø 650 x 800mm
Maaswijdte screen PP met rvs gaas	120 µm	120 µm
Max. Flow	100 m ³	75 m ³
Max. vijverinhoud	200 m ³	150 m ³
Max. vijverinhoud met koi	100 m ³	75 m ³
Inlaat (mm)	7 x 110mm	7 x 110mm
Uitlaat (mm)	4 x 110mm	4 x 110mm
Spoelpomp intern	RVS 5 bar/750 watt 220V	RVS 5 bar/750 watt 220V
Motor Industrieel	130Nm/60 watt 220V	130Nm/60 watt 220V
UVC inbouwunit	2 x 80 watt H-O	2 x 80 watt H-O
Controlebox	inclusief	inclusief
Item no.	WMC04DRG	WMC04DRP

Vervangende onderdelen & biologische filtermedia

Product	Item no.
Vervangingslamp UV-C HO 80 watt voor RVS houder	RLM0021
Kwartsglas HO 80 watt	QS0006
Elektrisch gedeelte Inox Excellent 80 watt	EPM0003EX
Zeefpaneel 4 x 1000 x 400mm Ø 65	ZS00007EX



**Bekijk de complete
Excellent serie**

Bio Drum 40 Ultra

Geëvolueerd en geoptimaliseerd

Door het verwerven en het in de praktijk brengen van kennis, is er een nieuwe unieke filter serie ontstaan. De huidige technieken zijn geoptimaliseerd en geëvolueerd. Wij presenteren u onze hoge kwaliteit filter. De Filtreau Excellent serie heeft de mogelijkheid om het eventueel gemakkelijk uit te breiden met extra UV-C HO 40/80 watt. Dit maakt dat de excellent series compleet in te richten is om bij te dragen aan een heldere schone vijver. Het stimuleert de afbraak van ammoniak, nitriet en nitraat. Wegens het volledig zelf ontwikkelen van de Filtreau excellent filters, is er rekening gehouden met alle aspecten.



Trommelfilter

Een voorfilter is een trommelfilter dat op een simpele manier zeer fijne vervuiling (120µm) uit het water kan filteren. Het water loopt pomp of gravity gevoed het trommelfilter in, waarbij het vuil van het water wordt gescheiden. Het water loopt via de binnenkant van het trommelfilter door de wand naar de buitenkant van de filter. Het vuil blijft achter op het zeefpaneel (PP), wat op de trommel is gemonteerd. Het zeefpaneel (PP) is voorzien van een fijnmazigheid rvs-doek (120µm).

Het vuil wordt van het zeefpaneel (PP) afgespoeld d.m.v. de RVS nozzles en belandt in de goot. De gootspoeling zorgt dat de vervuiling richting de afvoer wegspoelt. De frequentie van het spoelen hangt af van de vervuiling van het vijverwater.



EXCELLENT LIJN

De controle box van de excellent lijn is standaard voorzien van:

Automatische reiniging: vlotter **Handbediening:** knop draaien/spoelen **Spoeltijd trommel:** 10sec. Spoelniveau Gravity: regelbaar Spoelniveau Pomp gevoed: niet regelbaar, **Stopcontacten:** spoelpomp, vijverpomp, aandrijfmotor trommel en UVC H-O 40watt of 80watt RVS, **Droogloopbeveiliging uitgeschakeld:** 30sec. UVC lamp, **Spoelbeveiliging:** 5min spoelen achter elkaar valt de control box uit, handmatig resetten, **Magneetbeveiliging:** openen deksel gaat control box uit.

Technische specificaties



Product	BIO DRUM 40 Ultra Sieve GRAVITY	BIO DRUM 40 Ultra Sieve PUMP
Lengte x breedte x hoogte	1090 x 700 x 980nn	1090 x 700 x 980nn
Trommel	Ø 400 x 400mm	Ø 400 x 400mm
Maaswijdte screen PP met rvs gaas	120 µm	120 µm
Max. Flow	30 m3	22,5 m3
Max. vijverinhoud	60 m3	45 m3
Max. vijverinhoud met koi	120 m3	90 m3
Inlaat (mm)	3 x 110mm	3 x 110mm
Uitlaat (mm)	3 x 110mm	3 x 110mm
Spoelpomp intern	RVS 5 bar / 750watt 220 volt	RVS 5 bar / 750watt 220 volt
Motor Industrieel	130Nm /60 watt 220volt	130Nm /60 watt 220volt
UVC inbouwunit	80 watt H-O	80 watt H-O
Controlebox	inclusief	inclusief
Item no.	WMC07DRG	WMC07DRP

Vervangende onderdelen & biologische filtermedia

Product	Item no.
Vervangingingslamp UV-C HO 80 watt	RLM0021
Kwartsglas HO 80 watt	QS0006
Elektrisch gedeelte Inox excellent 80 watt	EPM0003EX



**Bekijk de complete
Excellent serie**

Combi Drum 10/15 Low

Geëvolueerd en geoptimaliseerd

Door het verwerven en het in de praktijk brengen van kennis, is er een nieuwe unieke filter serie ontstaan. De huidige technieken zijn geoptimaliseerd en geëvolueerd. Wij presenteren u onze hoge kwaliteit filter. De Filtreau Excellent serie heeft de mogelijkheid om het eventueel gemakkelijk uit te breiden met extra UV-C HO 40/80 watt. Dit maakt dat de excellent series compleet in te richten is om bij te dragen aan een heldere schone vijver. Het stimuleert de afbraak van ammoniak, nitriet en nitraat. Wegens het volledig zelf ontwikkelen van de Filtreau excellent filters, is er rekening gehouden met alle aspecten.

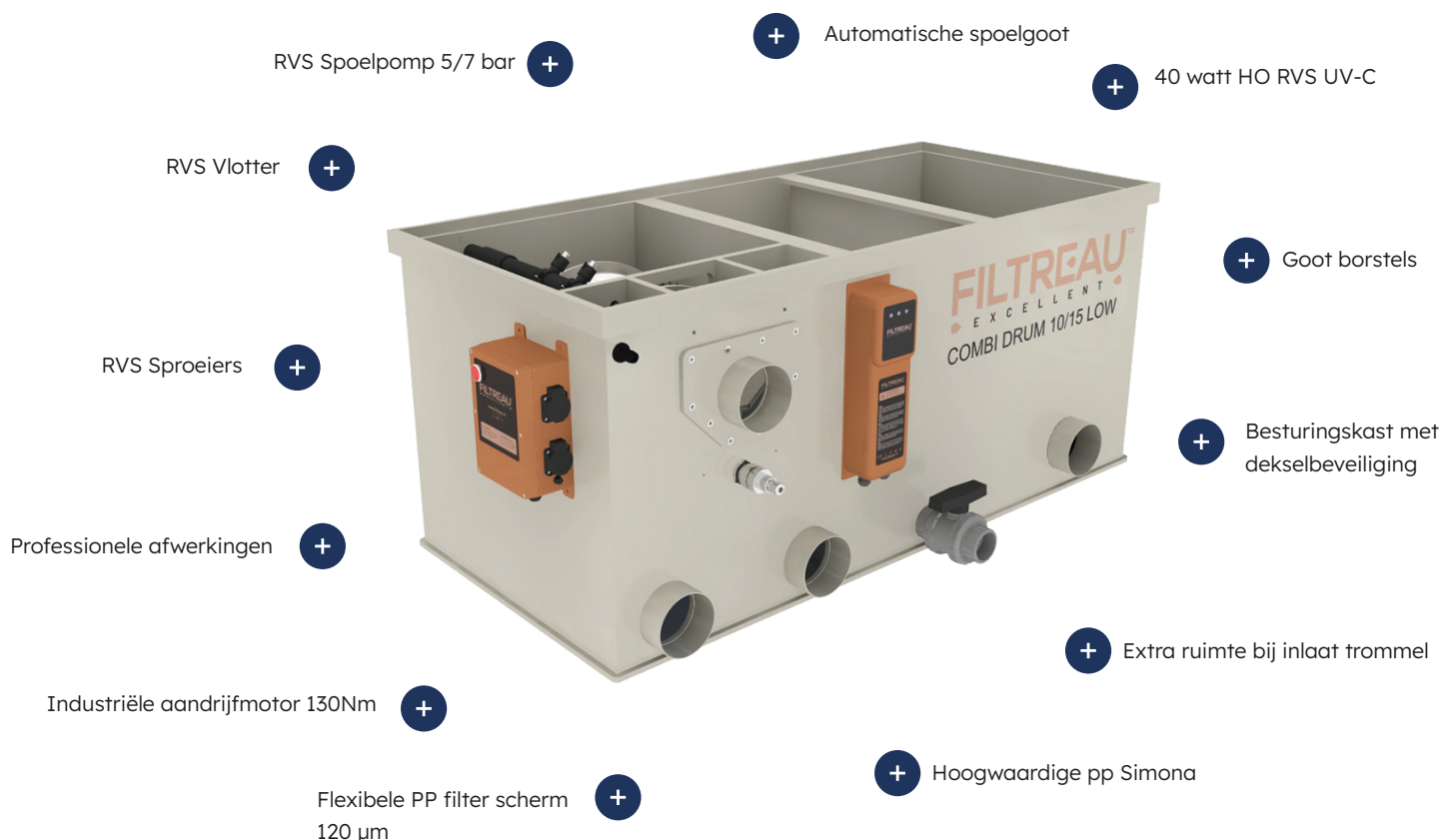

Trommelfilter

Een voorfilter is een trommelfilter dat op een simpele manier zeer fijne vervuiling (120µm) uit het water kan filteren. Het water loopt pomp of gravity gevoed het trommelfilter in, waarbij het vuil van het water wordt gescheiden. Het water loopt via de binnenkant van het trommelfilter door de wand naar de buitenkant van de filter. Het vuil blijft achter op het zeefpaneel (PP), wat op de trommel is gemonteerd. Het zeefpaneel (PP) is voorzien van een fijnmazigheid rvs-doek (120µm).

Het vuil wordt van het zeefpaneel (PP) afgespoeld d.m.v. de RVS nozzles en belandt in de goot. De gootspoeling zorgt dat de vervuiling richting de afvoer wegspoelt. De frequentie van het spoelen hangt af van de vervuiling van het vijverwater.



EXCELLENT LIJN

De controle box van de excellent lijn is standaard voorzien van:

Automatische reiniging: vlotter **Handbediening:** knop draaien/spoelen **Spoeltijd trommel:** 10sec. Spoelniveau Gravity: regelbaar Spoelniveau Pomp gevoed: niet regelbaar, **Stopcontacten:** spoelpomp, vijverpomp, aandrijfmotor trommel en UVC H-O 40watt of 80watt RVS, **Droogloopbeveiliging uitgeschakeld:** 30sec. UVC lamp, **Spoelbeveiliging:** 5min spoelen achter elkaar valt de control box uit, handmatig resetten, **Magneetbeveiliging:** openen deksel gaat control box uit.

Technische specificaties



Product	COMBI DRUM 10/15 LOW GRAVITY
Lengte x breedte x hoogte	1350 x 852 x 598 mm
Trommel	Ø 400 x 200mm
Maaswijdte screen PP met rvs gaas	120 µm
Max. Flow	15 m ³
Max. vijverinhoud	25 m ³
Max. vijverinhoud met koi	15 m ³
Inlaat (mm)	2 x 110mm
Uitlaat (mm)	1 x 110mm
Spoelpomp intern	RVS 4 bar / 750watt 220 volt
Motor Industrieel	130Nm /60 watt 220volt
UVC inbouwunit	40 watt H-O
Controlebox	inclusief
Item no.	WMC08PPG

Vervangende onderdelen & biologische filtermedia

Product	Item no.
Vervangingslamp UV-C HO 40 watt voor RVS houder	RLM0020
Kwartsglas HO 40 watt	QS0001
Elektrisch gedeelte Inox Excellent 40 watt	EPM0001EX
Zeefpaneel 1 x 1140 x 200mm Ø 40	ZS00006EX
1m ² Japanse mat 50mm openvlakte 645 2m ² m ³	3001484
Hel-X 13x12mm 955m ² m ³ 30 liter	3001139



**Bekijk de complete
Excellent serie**

Bio Drum 20/25

Geëvolueerd en geoptimaliseerd

Door het verwerven en het in de praktijk brengen van kennis, is er een nieuwe unieke filter serie ontstaan. De huidige technieken zijn geoptimaliseerd en geëvolueerd. Wij presenteren u onze hoge kwaliteit filter. De Filtreau Excellent serie heeft de mogelijkheid om het eventueel gemakkelijk uit te breiden met extra UV-C HO 40/80 watt. Dit maakt dat de excellent series compleet in te richten is om bij te dragen aan een heldere schone vijver. Het stimuleert de afbraak van ammoniak, nitriet en nitraat. Wegens het volledig zelf ontwikkelen van de Filtreau excellent filters, is er rekening gehouden met alle aspecten.

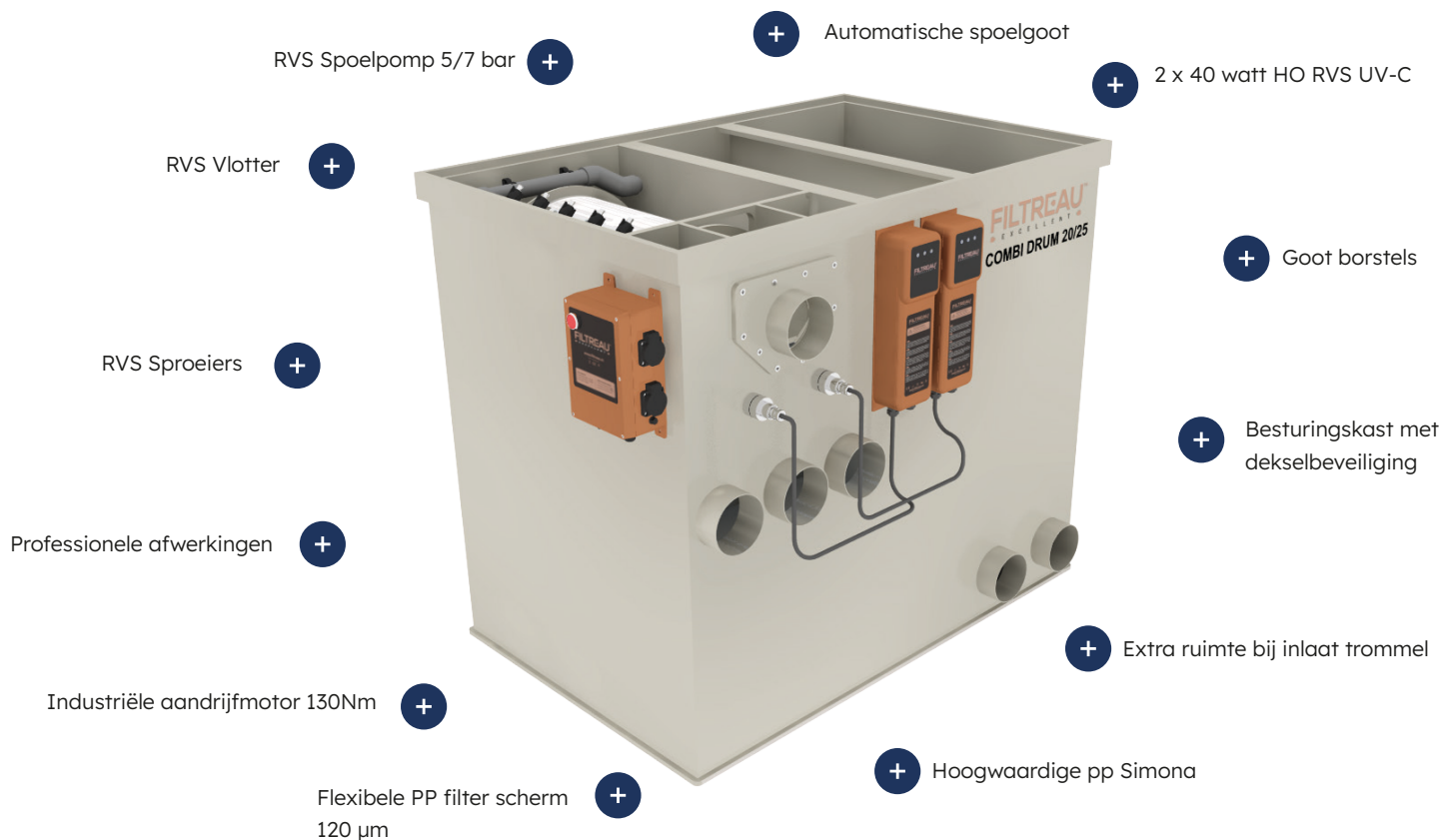

Trommelfilter

Een voorfilter is een trommelfilter dat op een simpele manier zeer fijne vervuiling (120µm) uit het water kan filteren. Het water loopt pomp of gravity gevoed het trommelfilter in, waarbij het vuil van het water wordt gescheiden. Het water loopt via de binnenkant van het trommelfilter door de wand naar de buitenkant van de filter. Het vuil blijft achter op het zeefpaneel (PP), wat op de trommel is gemonteerd. Het zeefpaneel (PP) is voorzien van een fijnmazigheid rvs-doek (120µm).

Het vuil wordt van het zeefpaneel (PP) afgespoeld d.m.v. de RVS nozzles en belandt in de goot. De gootspoeling zorgt dat de vervuiling richting de afvoer wegspoelt. De frequentie van het spoelen hangt af van de vervuiling van het vijverwater.

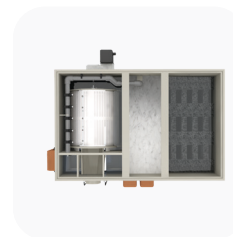

EXCELLENT LIJN

De controle box van de excellent lijn is standaard voorzien van:

Automatische reiniging: vlotter **Handbediening:** knop draaien/spoelen **Spoeltijd trommel:** 10sec. Spoelniveau Gravity: regelbaar Spoelniveau Pomp gevoed: niet regelbaar, **Stopcontacten:** spoelpomp, vijverpomp, aandrijfmotor trommel en UVC H-O 40watt of 80watt RVS, **Droogloopbeveiliging uitgeschakeld:** 30sec. UVC lamp, **Spoelbeveiliging:** 5min spoelen achter elkaar valt de control box uit, handmatig resetten, **Magneetbeveiliging:** openen deksel gaat control box uit.

Technische specificaties



Product	COMBI DRUM 20/25 GRAVITY	COMBI DRUM 20/25 PUMP	TRICKLE VOOR COMBI DRUM 20/25
Lengte x breedte x hoogte	1200 x 750 x 98,5mm	1200 x 750 x 98,5mm	660 x 320 x 882mm
Trommel	Ø 400 x 400mm	Ø 650 x 800mm	Verdeelbak
Maaswijdte screen PP met rvs gaas	120 µm	120 µm	
Max. Flow	25 m ³	20 m ³	20 m ³
Max. vijverinhoud	50 m ³	40 m ³	
Max. vijverinhoud met koi	25 m ³	20 m ³	
Inlaat (mm)	3 x 110mm	3 x 110mm	63mm
Uitlaat (mm)	2 x 110mm	2 x 110mm	
Spoelpomp intern	RVS 4 bar/800 watt 220V	RVS 4 bar/800 watt 220V	
Motor Industrieel	130Nm/60 watt 220V	130Nm/60 watt 220V	
UVC inbouwunit	2 x 40 watt H-O	2 x 40 watt H-O	
Luchtvoorziening	2 x 50 x 300mm	2 x 50 x 300mm	
Controlebox	inclusief	inclusief	
Item no.	WMC09PPG	WMC09PPP	WMC09PPT

Vervangende onderdelen & biologische filtermedia

Product	Item no.
Vervangingslamp UV-C HO 40 watt voor RVS houder	RLM0020
Kwartsglas HO 40 watt	QS0001
Elektrisch gedeelte Inox Excellent 40 watt	EPM0020
Zeefpaneel 1 x 1140 x 400mm Ø 40	ZS00005EX
1,8m ² Japanse mat 50mm openvlakte 645 2m ² m ³	3001484
Hel-X 13x12mm 955m ² m ³ 100 liter	3001139



**Bekijk de complete
Excellent serie**

Combi Drum 25/30

Geëvolueerd en geoptimaliseerd

Door het verwerven en het in de praktijk brengen van kennis, is er een nieuwe unieke filter serie ontstaan. De huidige technieken zijn geoptimaliseerd en geëvolueerd. Wij presenteren u onze hoge kwaliteit filter. De Filtreau Excellent serie heeft de mogelijkheid om het eventueel gemakkelijk uit te breiden met extra UV-C HO 40/80 watt. Dit maakt dat de excellent series compleet in te richten is om bij te dragen aan een heldere schone vijver. Het stimuleert de afbraak van ammoniak, nitriet en nitraat. Wegens het volledig zelf ontwikkelen van de Filtreau excellent filters, is er rekening gehouden met alle aspecten.



Trommelfilter

Een voorfilter is een trommelfilter dat op een simpele manier zeer fijne vervuiling (120µm) uit het water kan filteren. Het water loopt pomp of gravity gevoed het trommelfilter in, waarbij het vuil van het water wordt gescheiden. Het water loopt via de binnenkant van het trommelfilter door de wand naar de buitenkant van de filter. Het vuil blijft achter op het zeefpaneel (PP), wat op de trommel is gemonteerd. Het zeefpaneel (PP) is voorzien van een fijnmazigheid rvs-doek (120µm).

Het vuil wordt van het zeefpaneel (PP) afgespoeld d.m.v. de RVS nozzles en belandt in de goot. De gootspoeling zorgt dat de vervuiling richting de afvoer wegspoelt. De frequentie van het spoelen hangt af van de vervuiling van het vijverwater.



EXCELLENT LIJN

De controle box van de excellent lijn is standaard voorzien van:

Automatische reiniging: vlotter **Handbediening:** knop draaien/spoelen **Spoeltijd trommel:** 10sec. Spoelniveau Gravity: regelbaar Spoelniveau Pomp gevoed: niet regelbaar, **Stopcontacten:** spoelpomp, vijverpomp, aandrijfmotor trommel en UVC H-O 40watt of 80watt RVS, **Droogloopbeveiliging uitgeschakeld:** 30sec. UVC lamp, **Spoelbeveiliging:** 5min spoelen achter elkaar valt de control box uit, handmatig resetten, **Magneetbeveiliging:** openen deksel gaat control box uit.

Technische specificaties



Product	COMBI DRUM 25/30 GRAVITY	COMBI DRUM 25/30 PUMP	TRICKLE VOOR COMBI DRUM 25/30
Lengte x breedte x hoogte	1200 x 1117 x 985mm	1200 x 1117 x 985mm	660 x 320 x 882mm
Trommel	Ø 400 x 400mm	Ø 400 x 400mm	Verdeelbak
Maaswijdte screen PP met rvs gaas	120 µm	120 µm	
Max. Flow	30 m ³	20 m ³	20 m ³
Max. vijverinhoud	60 m ³	40 m ³	
Max. vijverinhoud met koi	25 m ³	20 m ³	
Inlaat (mm)	3 x 110mm	3 x 110mm	63mm
Uitlaat (mm)	2 x 110mm	2 x 110mm	
Spoelpomp intern	RVS 4 bar/800 watt 220V	RVS 4 bar/800 watt 220V	
Motor Industrieel	130Nm/60 watt 220V	130Nm/60 watt 220V	
UVC inbouwunit	80 watt H-O	80 watt H-O	
Luchtvoorziening	2 x 50 x 300mm	2 x 50 x 300mm	
Controlebox	inclusief	inclusief	
Item no.	WMC10PPG	WMC10PPP	WMC10PPT

Vervangende onderdelen & biologische filtermedia

Product	Item no.
Vervangingslamp UV-C HO 80 watt voor RVS houder	RLM0021
Kwartsglas HO 80 watt	QS0006
Elektrisch gedeelte Inox Excellent 80 watt	EPM0003EX
Zeefpaneel 1 x 1140 x 400mm Ø 40	ZS00005EX
2m ² Japanse mat 50mm openvlakte 645 2m ² m ³ (optioneel)	3001484
Hel-X 13x12mm 955m ² m ³ 100 liter (optioneel)	3001139



**Bekijk de complete
Excellent serie**

Combi Drum 20/25 LOW

Geëvolueerd en geoptimaliseerd

Door het verwerven en het in de praktijk brengen van kennis, is er een nieuwe unieke filter serie ontstaan. De huidige technieken zijn geoptimaliseerd en geëvolueerd. Wij presenteren u onze hoge kwaliteit filter. De Filtreau Excellent serie heeft de mogelijkheid om het eventueel gemakkelijk uit te breiden met extra UV-C HO 80 watt. Dit maakt dat de excellent series compleet in te richten is om bij te dragen aan een heldere schone vijver. Het stimuleert de afbraak van ammoniak, nitriet en nitraat. Wegens het volledig zelf ontwikkelen van de Filtreau excellent filters, is er rekening gehouden met alle aspecten.

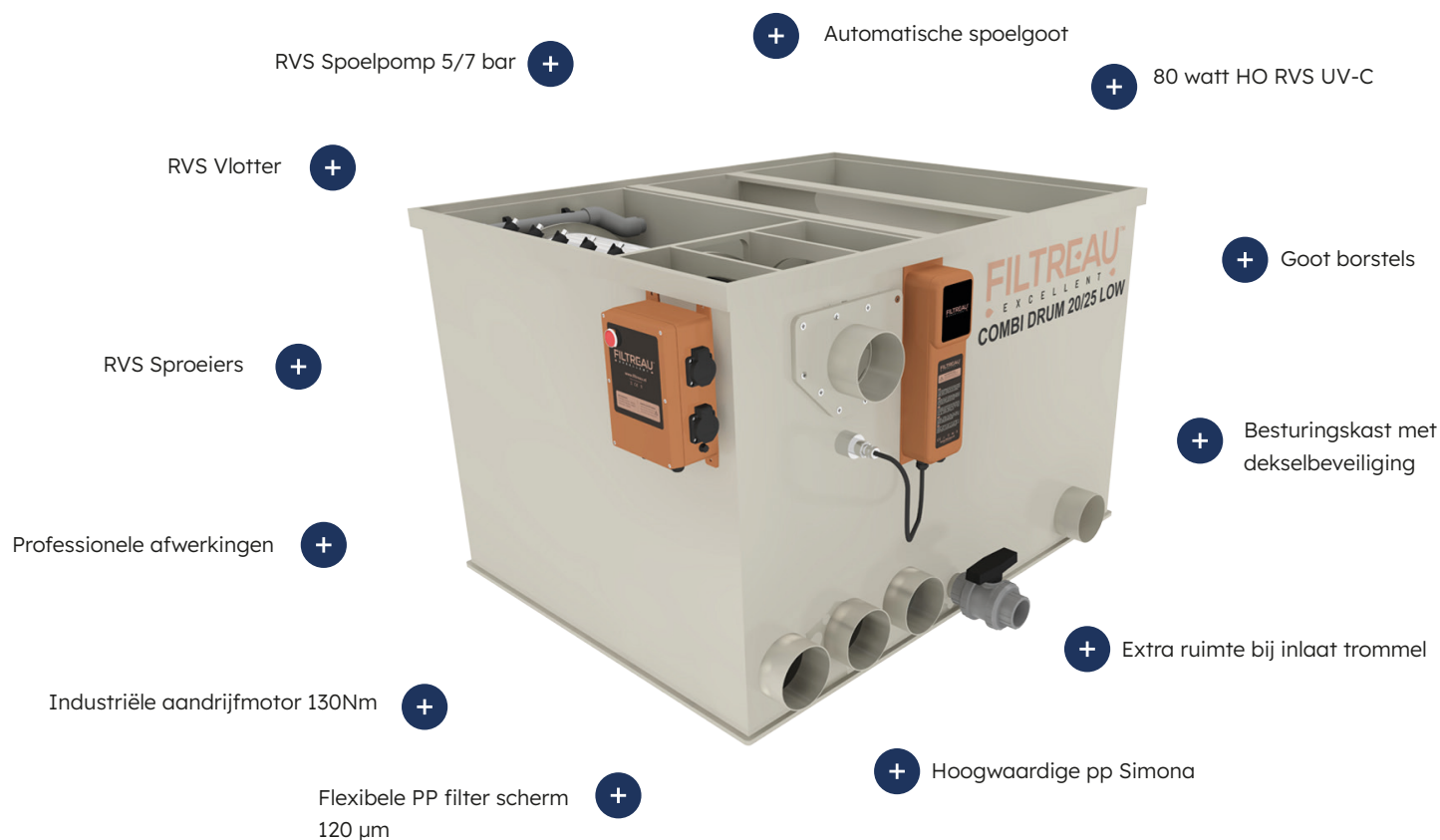

Combi Drum filter

Onze combi drum filters zijn voorzien van een vindingrijke trommelfiltertechniek en samen met een bewegend bed filter zorgt het voor optimale stroombeweging van water en filtratie. Allereerst stroomt het vervuilde vijverwater de opvangkamer in. De tweede kamer zorgt voor de mechanische filtratie. Hierin is een trommelfilter gehuisvest. In de derde kamer op de bodem is een luchtschotel/steen geïnstalleerd. Deze moet worden aangesloten op een externe luchtpomp om te zorgen dat er beweging in de derde kamer komt. Voor een optimale werking dient deze kamer tot maximaal 70 % van de inhoud met bewegend bed materiaal moeten worden gevuld, zoals Hel-X.

Na enkele weken zullen zich bacteriën zich gaan hechten op de Hel-X en wordt het water op biologische wijze te filteren. Aangezien het materiaal continu in beweging is, zal er zich geen vuil ophopen. Ook blijft het materiaal schoon en heeft het weinig tot geen onderhoud meer nodig!



EXCELLENT LIJN

De controle box van de excellent lijn is standaard voorzien van:

Automatische reiniging: vlotter **Handbediening:** knop draaien/spoelen **Spoeltijd trommel:** 10sec. Spoelniveau Gravity: regelbaar Spoelniveau Pomp gevoed: niet regelbaar, **Stopcontacten:** spoelpomp, vijverpomp, aandrijfmotor trommel en UVC H-O 40watt of 80watt RVS, **Droogloopbeveiliging uitgeschakeld:** 30sec. UVC lamp, **Spoelbeveiliging:** 5min spoelen achter elkaar valt de control box uit, handmatig resetten, **Magneetbeveiliging:** openen deksel gaat control box uit.

Technische specificaties



Product	COMBI DRUM 20/25 LOW GRAVITY	COMBI DRUM 20/25 LOW PUMP	TRICKLE VOOR COMBI DRUM 20/25 LOW
Lengte x breedte x hoogte	1160 x 902 x 750mm	1160 x 902 x 750mm	660 x 320 x 822mm
Trommel	Ø 400 x 400mm	Ø 400 x 400mm	Verdeelbak
Maaswijdte screen PP met rvs gaas	120 µm	120 µm	
Max. Flow	25 m ³	20 m ³	20 m ³
Max. vijverinhoud	50 m ³	40 m ³	
Max. vijverinhoud met koi	25 m ³	20 m ³	
Inlaat (mm)	3 x 110mm	3 x 110mm	1x 63mm
Uitlaat (mm)	2 x 110mm	2 x 110mm	
Spoelpomp intern	RVS 4 bar/800 watt 220V	RVS 4 bar/800 watt 220V	
Motor Industrieel	130Nm/60 watt 220/230V	130Nm/60 watt 220/230V	
UVC inbouwunit	80 watt H-O	80 watt H-O	
Luchtvoorziening	2 x 50 x 300mm	2 x 50 x 300mm	
Controlebox	inclusief	inclusief	
Item no.	WMC11PPG	WMC11PPP	WMC11PPT

Vervangende onderdelen & biologische filtermedia

Product	Item no.
Vervangingslamp UV-C HO 80 watt voor RVS houder	RLM0021
Kwartsglas HO 80 watt	QS0006
Elektrisch gedeelte Inox Excellent 80 watt	EPM0003EX
Zeefpaneel 1 x 1140 x 400mm Ø 40	ZS00005EX
2m ² Japanse mat 50mm openvlakte 645 2m ² m ³ (optioneel)	3001484
Hel-X 13x12mm 955m ² m ³ 100 liter (optioneel)	3001139



Bekijk de complete
Excellent serie

Combi Drum 25/30 LOW

Geëvolueerd en geoptimaliseerd

Door het verwerven en het in de praktijk brengen van kennis, is er een nieuwe unieke filter serie ontstaan. De huidige technieken zijn geoptimaliseerd en geëvolueerd. Wij presenteren u onze hoge kwaliteit filter. De Filtreau Excellent serie heeft de mogelijkheid om het eventueel gemakkelijk uit te breiden met extra UV-C HO 40 watt of 80 watt. Dit maakt dat de excellent series compleet in te richten is om bij te dragen aan een heldere schone vijver. Het stimuleert de afbraak van ammoniak, nitriet en nitraat. Wegens het volledig zelf ontwikkelen van de Filtreau excellent filters, is er rekening gehouden met alle aspecten.

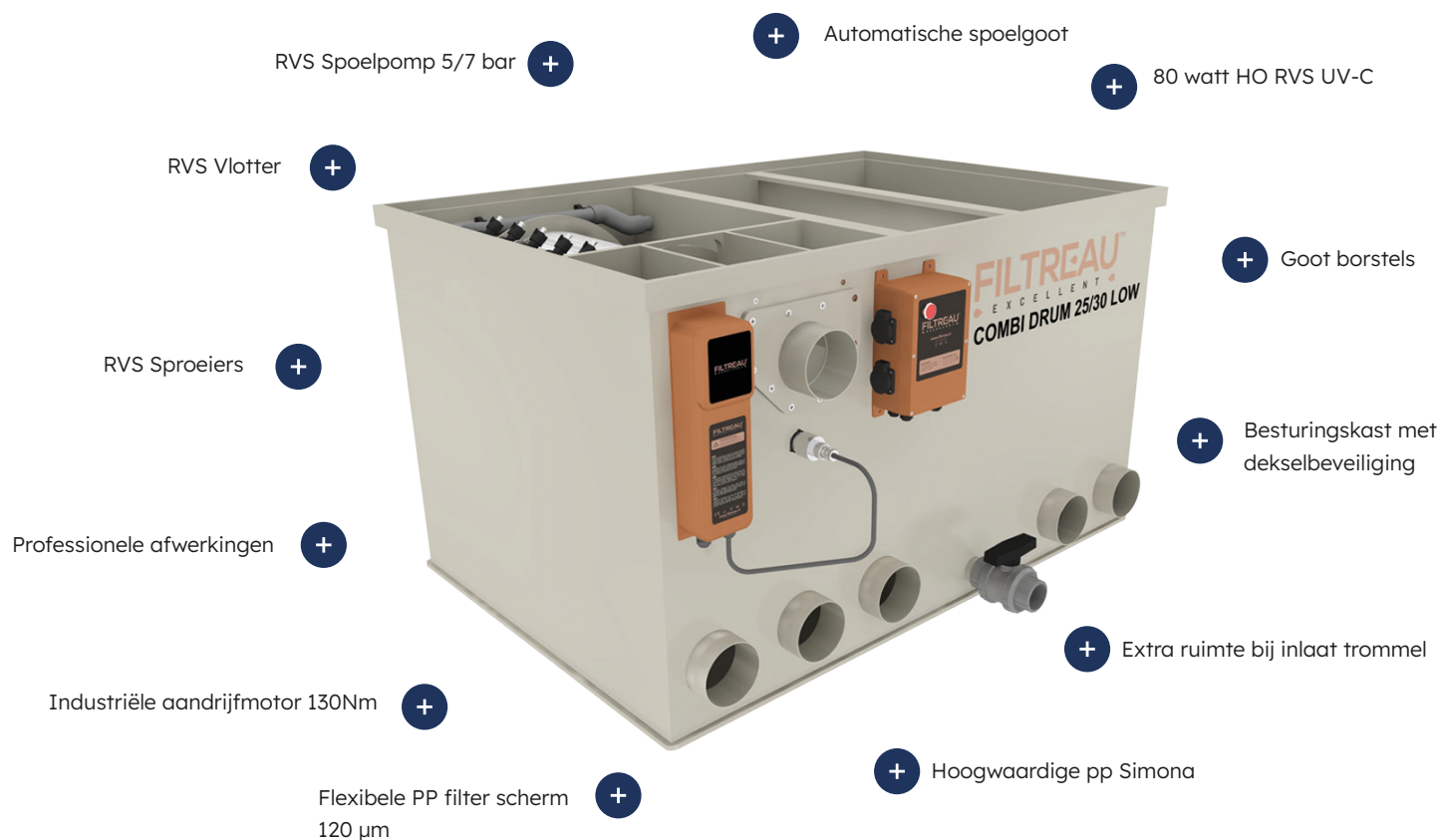

Combi Drum filter

Onze combi drum filters zijn voorzien van een vindingrijke trommelfiltertechniek en samen met een bewegend bed filter zorgt het voor optimale stroombeweging van water en filtratie. Allereerst stroomt het vervuilde vijverwater de opvangkamer in. De tweede kamer zorgt voor de mechanische filtratie. Hierin is een trommelfilter gehuisvest. In de derde kamer op de bodem is een luchtschotel/steen geïnstalleerd. Deze moet worden aangesloten op een externe luchtpomp om te zorgen dat er beweging in de derde kamer komt. Voor een optimale werking dient deze kamer tot maximaal 70 % van de inhoud met bewegend bed materiaal moeten worden gevuld, zoals Hel-X.

Na enkele weken zullen zich bacteriën zich gaan hechten op de Hel-X en wordt het water op biologische wijze te filteren. Aangezien het materiaal continu in beweging is, zal er zich geen vuil ophopen. Ook blijft het materiaal schoon en heeft het weinig tot geen onderhoud meer nodig!



EXCELLENT LIJN

De controle box van de excellent lijn is standaard voorzien van:

Automatische reiniging: vlotter **Handbediening:** knop draaien/spoelen **Spoeltijd trommel:** 10sec. Spoelniveau Gravity: regelbaar Spoelniveau Pomp gevoed: niet regelbaar, **Stopcontacten:** spoelpomp, vijverpomp, aandrijfmotor trommel en UVC H-O 40watt of 80watt RVS, **Droogloopbeveiliging uitgeschakeld:** 30sec. UVC lamp, **Spoelbeveiliging:** 5min spoelen achter elkaar valt de control box uit, handmatig resetten, **Magneetbeveiliging:** openen deksel gaat control box uit.

Technische specificaties



Product	COMBI DRUM 25/30 LOW GRAVITY	COMBI DRUM 25/30 LOW PUMP	TRICKLE VOOR COMBI DRUM 25/30 LOW
Lengte x breedte x hoogte	1300 x 1117 x 750mm	1300 x 1117 x 750mm	660 x 320 x 822mm
Trommel	Ø 400 x 400mm	Ø 400 x 400mm	Verdeelbak
Maaswijdte screen PP met rvs gaas	120 µm	120 µm	
Max. Flow	30 m ³	20 m ³	20 m ³
Max. vijverinhoud	60 m ³	40 m ³	
Max. vijverinhoud met koi	30 m ³	20 m ³	
Inlaat (mm)	3 x 110mm	3 x 110mm	1x 63mm
Uitlaat (mm)	2 x 110mm	2 x 110mm	
Spoelpomp intern	RVS 5 bar/750 watt 220V	RVS 5 bar/750 watt 220V	
Motor Industrieel	130Nm/60 watt 220V	130Nm/60 watt 220V	
UVC inbouwunit	80 watt H-O	80 watt H-O	
Luchtvoorziening	2 x 50 x 300mm	2 x 50 x 300mm	
Controlebox	inclusief	inclusief	
Item no.	WMC20CDG	WMC20CDP	WMC20CDT

Vervangende onderdelen & biologische filtermedia

Product	Item no.
Vervangingslamp UV-C HO 80 watt voor RVS houder	RLM0021
Kwartsglas HO 80 watt	QS0006
Elektrisch gedeelte Inox Excellent 80 watt	EPM0003EX
Zeefpaneel 1 x 1140 x 400mm Ø 40	ZS00005EX
2m ² Japanse mat 50mm openvlakte 645 2m ² m ³ (optioneel)	3001484
Hel-X 13x12mm 955m ² m ³ 100 liter (optioneel)	3001139



**Bekijk de complete
Excellent serie**

Combi Drum 30/50

Geëvolueerd en geoptimaliseerd

Door het verwerven en het in de praktijk brengen van kennis, is er een nieuwe unieke filter serie ontstaan. De huidige technieken zijn geoptimaliseerd en geëvolueerd. Wij presenteren u onze hoge kwaliteit filter. De Filtreau Excellent serie heeft de mogelijkheid om het eventueel gemakkelijk uit te breiden met extra UV-C HO 80 watt. Dit maakt dat de excellent series compleet in te richten is om bij te dragen aan een heldere schone vijver. Het stimuleert de afbraak van ammoniak, nitriet en nitraat. Wegens het volledig zelf ontwikkelen van de Filtreau excellent filters, is er rekening gehouden met alle aspecten.

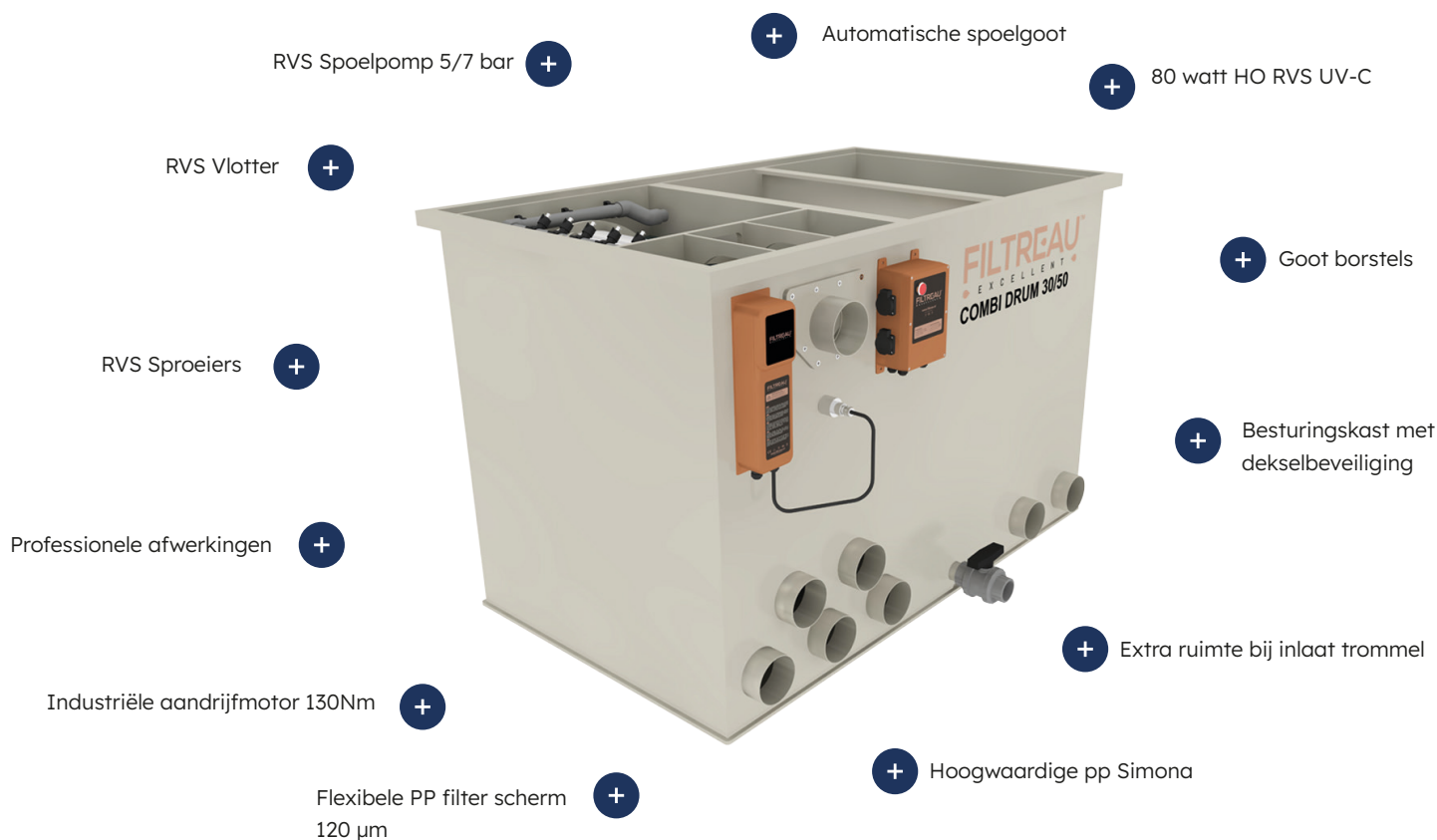

Combi Drum filter

Onze combi drum filters zijn voorzien van een vindingrijke trommelfiltertechniek en samen met een bewegend bed filter zorgt het voor optimale stroombeweging van water en filtratie. Allereerst stroomt het vervuilde vijverwater de opvangkamer in. De tweede kamer zorgt voor de mechanische filtratie. Hierin is een trommelfilter gehuisvest. In de derde kamer op de bodem is een luchtschotel/steen geïnstalleerd. Deze moet worden aangesloten op een externe luchtpomp om te zorgen dat er beweging in de derde kamer komt. Voor een optimale werking dient deze kamer tot maximaal 70 % van de inhoud met bewegend bed materiaal moeten worden gevuld, zoals Hel-X.

Na enkele weken zullen zich bacteriën zich gaan hechten op de Hel-X en wordt het water op biologische wijze te filteren. Aangezien het materiaal continu in beweging is, zal er zich geen vuil ophopen. Ook blijft het materiaal schoon en heeft het weinig tot geen onderhoud meer nodig!



EXCELLENT LIJN

De controle box van de excellent lijn is standaard voorzien van:

Automatische reiniging: vlotter **Handbediening:** knop draaien/spoelen **Spoeltijd trommel:** 10sec. Spoelniveau Gravity: regelbaar Spoelniveau Pomp gevoed: niet regelbaar, **Stopcontacten:** spoelpomp, vijverpomp, aandrijfmotor trommel en UVC H-O 40watt of 80watt RVS, **Droogloopbeveiliging uitgeschakeld:** 30sec. UVC lamp, **Spoelbeveiliging:** 5min spoelen achter elkaar valt de control box uit, handmatig resetten, **Magneetbeveiliging:** openen deksel gaat control box uit.

Technische specificaties



Product	COMBI DRUM 30/50 GRAVITY	COMBI DRUM 30/50 PUMP	TRICKLE VOOR COMBI DRUM 30/50
Lengte x breedte x hoogte	1510 x 1117 x 995mm	1510 x 1117 x 995mm	870 x 320 x 805mm
Trommel	Ø 500 x 400mm	Ø 500 x 400mm	Verdeelbak
Maaswijdte screen PP met rvs gaas	120 µm	120 µm	
Max. Flow	50 m ³	35 m ³	25 m ³
Max. vijverinhoud	100 m ³	70 m ³	
Max. vijverinhoud met koi	50 m ³	35 m ³	
Inlaat (mm)	5 x 110mm	5 x 110mm	1x 63mm
Uitlaat (mm)	2 x 110mm	2 x 110mm	
Spoelpomp intern	RVS 5 bar/750 watt 220V	RVS 5 bar/750 watt 220V	
Motor Industrieel	130Nm/60 watt 220V	130Nm/60 watt 220V	
UVC inbouwunit	80 watt H-O	80 watt H-O	
Luchtvoorziening	2 x 50 x 300mm	2 x 50 x 300mm	
Controlebox	inclusief	inclusief	
Item no.	WMC21CDG	WMC21CDP	WMC21CDT

Vervangende onderdelen & biologische filtermedia

Product	Item no.
Vervangingslamp UV-C HO 80 watt voor RVS houder	RLM0021
Kwartsglas HO 80 watt	QS0006
Elektrisch gedeelte Inox Excellent 80 watt	EPM0003EX
Zeefpaneel 2x 750 x 400mm Ø 50	ZS00006EX
3m ² Japanse mat 50mm openvlakte 645 2m ² m ³ (optioneel)	3001484
Hel-X 13x12mm 955m ² m ³ 100 liter (optioneel)	3001139



**Bekijk de complete
Excellent serie**

Combi Drum 50/70

Geëvolueerd en geoptimaliseerd

Door het verwerven en het in de praktijk brengen van kennis, is er een nieuwe unieke filter serie ontstaan. De huidige technieken zijn geoptimaliseerd en geëvolueerd. Wij presenteren u onze hoge kwaliteit filter. De Filtreau Excellent serie heeft de mogelijkheid om het eventueel gemakkelijk uit te breiden met extra UV-C HO 80 watt. Dit maakt dat de excellent series compleet in te richten is om bij te dragen aan een heldere schone vijver. Het stimuleert de afbraak van ammoniak, nitriet en nitraat. Wegens het volledig zelf ontwikkelen van de Filtreau excellent filters, is er rekening gehouden met alle aspecten.

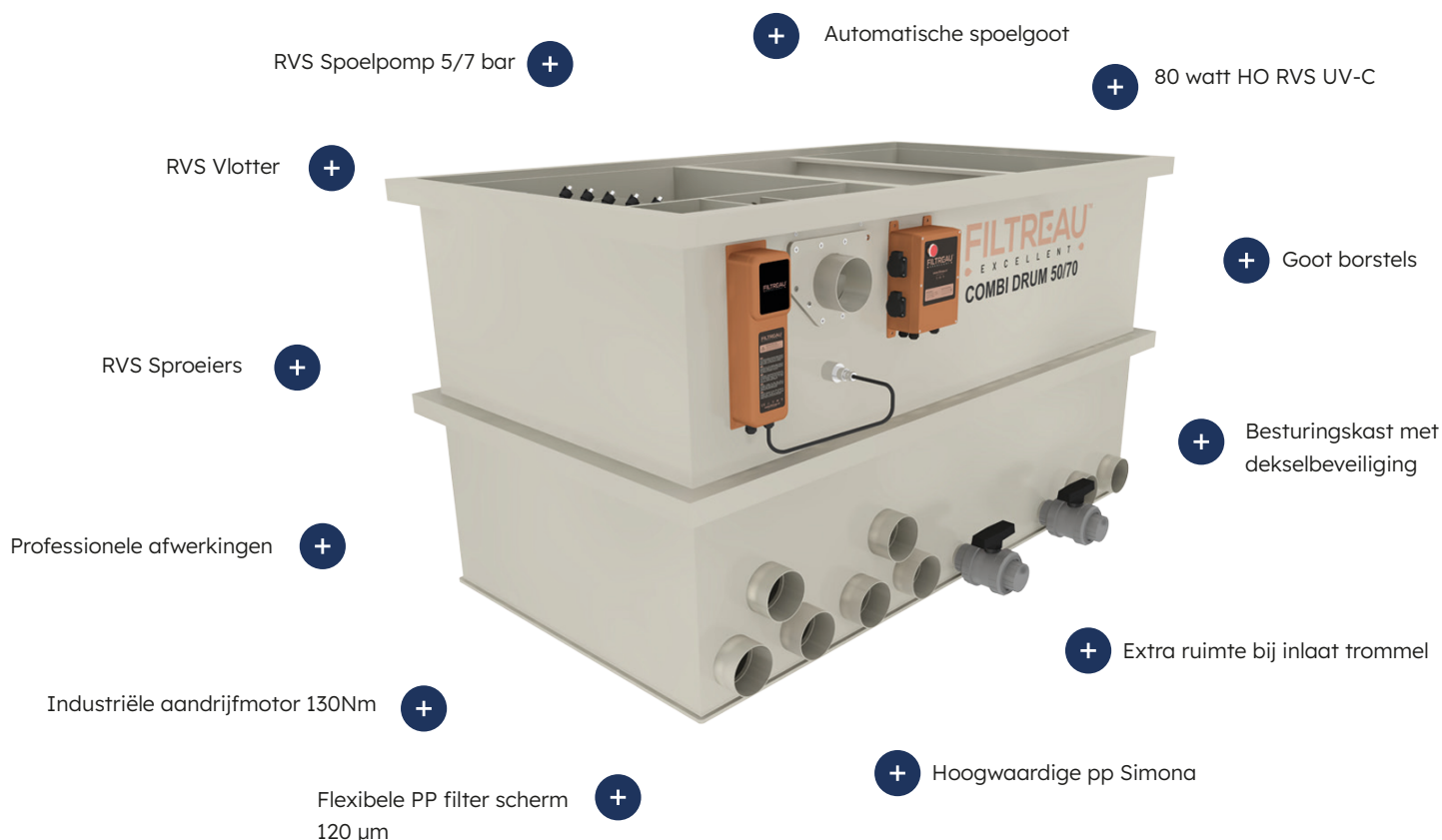

Combi Drum filter

Onze combi drum filters zijn voorzien van een vindingrijke trommelfiltertechniek en samen met een bewegend bed filter zorgt het voor optimale stroombeweging van water en filtratie. Allereerst stroomt het vervuilde vijverwater de opvangkamer in. De tweede kamer zorgt voor de mechanische filtratie. Hierin is een trommelfilter gehuisvest. In de derde kamer op de bodem is een luchtschotel/steen geïnstalleerd. Deze moet worden aangesloten op een externe luchtpomp om te zorgen dat er beweging in de derde kamer komt. Voor een optimale werking dient deze kamer tot maximaal 70 % van de inhoud met bewegend bed materiaal moeten worden gevuld, zoals Hel-X.

Na enkele weken zullen zich bacteriën zich gaan hechten op de Hel-X en wordt het water op biologische wijze te filteren. Aangezien het materiaal continu in beweging is, zal er zich geen vuil ophopen. Ook blijft het materiaal schoon en heeft het weinig tot geen onderhoud meer nodig!



EXCELLENT LIJN

De controle box van de excellent lijn is standaard voorzien van:

Automatische reiniging: vlotter **Handbediening:** knop draaien/spoelen **Spoeltijd trommel:** 10sec. Spoelniveau Gravity: regelbaar Spoelniveau Pomp gevoed: niet regelbaar, **Stopcontacten:** spoelpomp, vijverpomp, aandrijfmotor trommel en UVC H-O 40watt of 80watt RVS, **Droogloopbeveiliging uitgeschakeld:** 30sec. UVC lamp, **Spoelbeveiliging:** 5min spoelen achter elkaar valt de control box uit, handmatig resetten, **Magneetbeveiliging:** openen deksel gaat control box uit.

Technische specificaties



Product	COMBI DRUM 50/70 GRAVITY	COMBI DRUM 50/70 PUMP	TRICKLE VOOR COMBI DRUM 50/70
Lengte x breedte x hoogte	1825 x 1117 x 1005mm	1825 x 1117 x 1005mm	980 x 320 x 805mm
Trommel	Ø 650 x 400mm	Ø 650 x 400mm	Verdeelbak
Maaswijdte screen PP met rvs gaas	120 µm	120 µm	
Max. Flow	70 m ³	50 m ³	25 m ³
Max. vijverinhoud	140 m ³	100 m ³	
Max. vijverinhoud met koi	70 m ³	50 m ³	
Inlaat (mm)	6 x 110mm	6 x 110mm	1x 63mm
Uitlaat (mm)	2 x 110mm	2 x 110mm	
Spoelpomp intern	RVS 5 bar/750 watt 220V	RVS 5 bar/750 watt 220V	
Motor Industrieel	130Nm/60 watt 220V	130Nm/60 watt 220V	
UVC inbouwunit	80 watt H-O	80 watt H-O	
Luchtvoorziening	2 x 50 x 300mm	2 x 50 x 300mm	
Controlebox	inclusief	inclusief	
Item no.	WMC22CDG	WMC22CDP	WMC22CDT

Vervangende onderdelen & biologische filtermedia

Product	Item no.
Vervangingslamp UV-C HO 80 watt voor RVS houder	RLM0021
Kwartsglas HO 80 watt	QS0006
Elektrisch gedeelte Inox Excellent 80 watt	EPM0003EX
Zeefpaneel 4 x 1000 x 400mm Ø 65	ZS00007EX
3m ² Japanse mat 50mm openvlakte 645 2m ² m ³ (optioneel)	3001484
Hel-X 13x12mm 955m ² m ³ 2 zakken a 100 liter (optioneel)	3001139



Bekijk de complete
Excellent serie

Combi Drum 60/80 XL

Geëvolueerd en geoptimaliseerd

Door het verwerven en het in de praktijk brengen van kennis, is er een nieuwe unieke filter series ontstaan. De huidige technieken zijn geoptimaliseerd en geëvolueerd. Wij presenteren u onze hoge kwaliteit filter. De Filtreau Excellent serie heeft de mogelijkheid om het eventueel gemakkelijk uit te breiden met extra UV-C HO 80 watt. Dit maakt dat de excellent series compleet in te richten is om bij te dragen aan een heldere schone vijver. Het stimuleert de afbraak van ammoniak, nitriet en nitraat. Wegens het volledig zelf ontwikkelen van de Filtreau excellent filters, is er rekening gehouden met alle aspecten.



Combi Drum filter

Onze combi drum filters zijn voorzien van een vindingrijke trommelfiltertechniek en samen met een bewegend bed filter zorgt het voor optimale stroombeweging van water en filtratie. Allereerst stroomt het vervuilde vijverwater de opvangkamer in. De tweede kamer zorgt voor de mechanische filtratie. Hierin is een trommelfilter gehuisvest. In de derde kamer op de bodem is een luchtschotel/steen geïnstalleerd. Deze moet worden aangesloten op een externe luchtpomp om te zorgen dat er beweging in de derde kamer komt. Voor een optimale werking dient deze kamer tot maximaal 70 % van de inhoud met bewegend bed materiaal moeten worden gevuld, zoals Hel-X.

Na enkele weken zullen zich bacteriën zich gaan hechten op de Hel-X en wordt het water op biologische wijze te filteren. Aangezien het materiaal continu in beweging is, zal er zich geen vuil ophopen. Ook blijft het materiaal schoon en heeft het weinig tot geen onderhoud meer nodig!



EXCELLENT LIJN

De controle box van de excellent lijn is standaard voorzien van:

Automatische reiniging: vlotter **Handbediening:** knop draaien/spoelen **Spoeltijd trommel:** 10sec. Spoelniveau Gravity: regelbaar Spoelniveau Pomp gevoed: niet regelbaar, **Stopcontacten:** spoelpomp, vijverpomp, aandrijfmotor trommel en UVC H-O 40watt of 80watt RVS, **Droogloopbeveiliging uitgeschakeld:** 30sec. UVC lamp, **Spoelbeveiliging:** 5min spoelen achter elkaar valt de control box uit, handmatig resetten, **Magneetbeveiliging:** openen deksel gaat control box uit.

Technische specificaties



Product	COMBI DRUM 60/80 XL GRAVITY	COMBI DRUM 60/80 XL PUMP	TRICKLE VOOR COMBI DRUM 60/80 XL
Lengte x breedte x hoogte	2100 x 1117mm x 1005mm	2100 x 1117 x 1005mm	1250 x 320 x 805mm
Trommel	Ø 650 x 400mm	Ø 650 x 400mm	Verdeelbak
Maaswijdte screen PP met rvs gaas	120 µm	120 µm	
Max. Flow	80 m ³	55 m ³	30 m ³
Max. vijverinhoud	160 m ³	110 m ³	
Max. vijverinhoud met koi	80 m ³	55 m ³	
Inlaat (mm)	7 x 110mm	7 x 110mm	1x 63mm
Uitlaat (mm)	3 x 110mm	3 x 110mm	
Spoelpomp intern	RVS 5 bar/750 watt 220V	RVS 5 bar/750 watt 220V	
Motor Industrieel	130Nm/60 watt 220V	130Nm/60 watt 220V	
UVC inbouwunit	80 watt H-O	80 watt H-O	
Luchtvoorziening	4 x 50 x 300mm	4 x 50 x 300mm	
Controlebox	inclusief	inclusief	
Item no.	WMC23CDG	WMC23CDP	WMC23CDT

Vervangende onderdelen & biologische filtermedia

Product	Item no.
Vervangingslamp UV-C HO 80 watt voor RVS houder	RLM0021
Kwartsglas HO 80 watt	QS0006
Elektrisch gedeelte Inox Excellent 80 watt	EPM0003EX
Zeefpaneel 2 x 1000 x 400mm Ø 65	ZS00007EX
4,5m ² Japanse mat 50mm openvlakte 645 2m ² m ³ (optioneel)	3001484
Hel-X 13x12mm 955m ² m ³ 2 zakken a 100 liter (optioneel)	3001139



**Bekijk de complete
Excellent serie**

Combi Drum 80/100 XXL

Geëvolueerd en geoptimaliseerd

Door het verwerven en het in de praktijk brengen van kennis, is er een nieuwe unieke filter serie ontstaan. De huidige technieken zijn geoptimaliseerd en geëvolueerd. Wij presenteren u onze hoge kwaliteit filter. De Filtreau Excellent serie heeft de mogelijkheid om het eventueel gemakkelijk uit te breiden met extra UV-C HO 80 watt. Dit maakt dat de excellent series compleet in te richten is om bij te dragen aan een heldere schone vijver. Het stimuleert de afbraak van ammoniak, nitriet en nitraat. Wegens het volledig zelf ontwikkelen van de Filtreau excellent filters, is er rekening gehouden met alle aspecten.

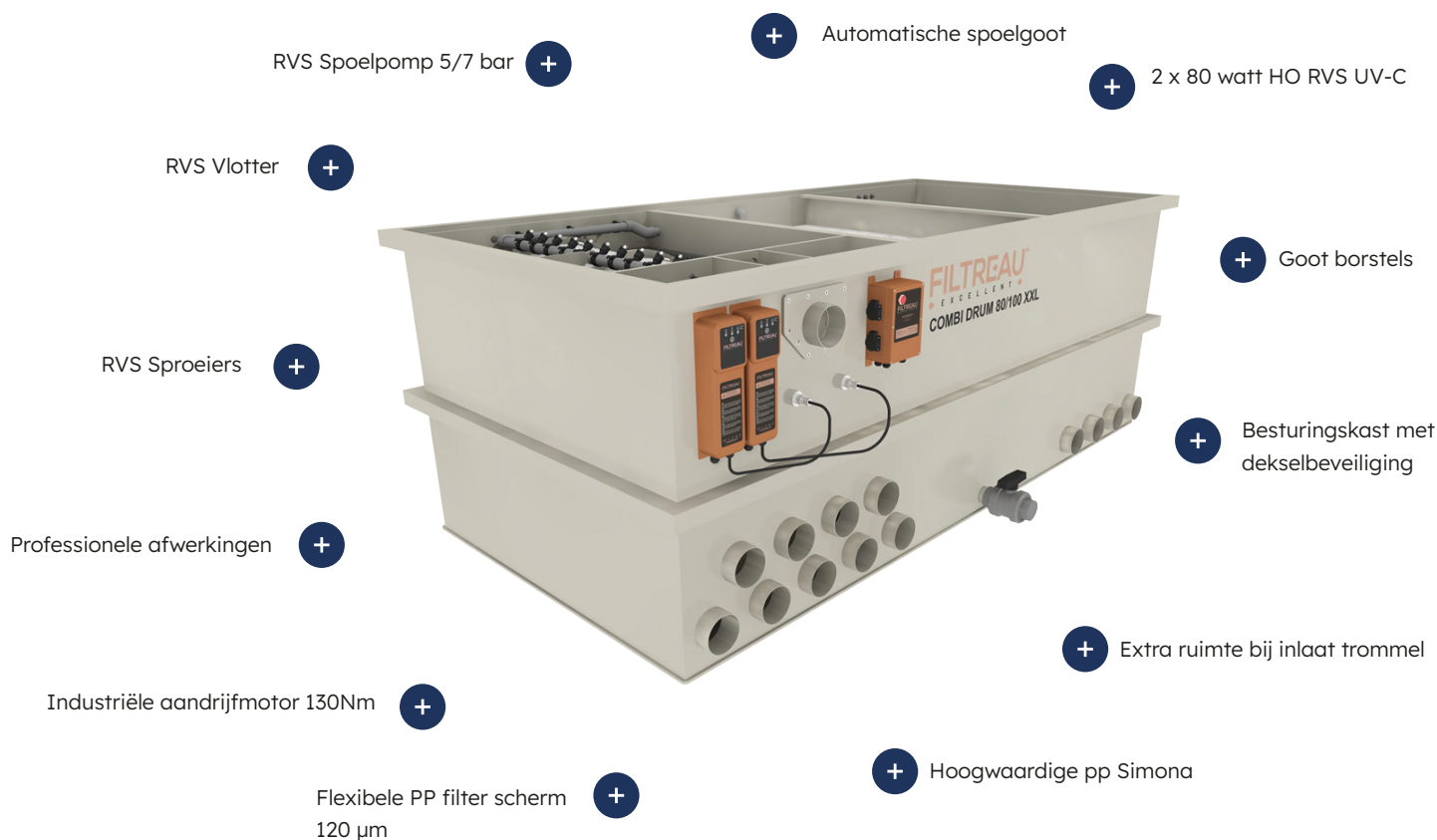

Combi Drum filter

Onze combi drum filters zijn voorzien van een vindingrijke trommelfiltertechniek en samen met een bewegend bed filter zorgt het voor optimale stroombeweging van water en filtratie. Allereerst stroomt het vervuilde vijverwater de opvangkamer in. De tweede kamer zorgt voor de mechanische filtratie. Hierin is een trommelfilter gehuisvest. In de derde kamer op de bodem is een luchtschotel/steen geïnstalleerd. Deze moet worden aangesloten op een externe luchtpomp om te zorgen dat er beweging in de derde kamer komt. Voor een optimale werking dient deze kamer tot maximaal 70 % van de inhoud met bewegend bed materiaal moeten worden gevuld, zoals Hel-X.

Na enkele weken zullen zich bacteriën zich gaan hechten op de Hel-X en wordt het water op biologische wijze te filteren. Aangezien het materiaal continu in beweging is, zal er zich geen vuil ophopen. Ook blijft het materiaal schoon en heeft het weinig tot geen onderhoud meer nodig!



EXCELLENT LIJN

De controle box van de excellent lijn is standaard voorzien van:

Automatische reiniging: vlotter **Handbediening:** knop draaien/spoelen **Spoeltijd trommel:** 10sec. Spoelniveau Gravity: regelbaar Spoelniveau Pomp gevoed: niet regelbaar, **Stopcontacten:** spoelpomp, vijverpomp, aandrijfmotor trommel en UVC H-O 40watt of 80watt RVS, **Droogloopbeveiliging uitgeschakeld:** 30sec. UVC lamp, **Spoelbeveiliging:** 5min spoelen achter elkaar valt de control box uit, handmatig resetten, **Magneetbeveiliging:** openen deksel gaat control box uit.

Technische specificaties



Product	COMBI DRUM 80/100 XXL GRAVITY	COMBI DRUM 80/100 XXL PUMP	TRICKLE VOOR COMBI DRUM 80/100 XXL
Lengte x breedte x hoogte	2760 x 1515 x 1005mm	2760 x 1515 x 1005mm	1700 x 320mm x 805mm
Trommel	Ø 650 x 800mm	Ø 650 x 800mm	Verdeelbak
Maaswijdte screen PP met rvs gaas	120 µm	120 µm	
Max. Flow	100 m ³	70 m ³	40 m ³
Max. vijverinhoud	200 m ³	140 m ³	
Max. vijverinhoud met koi	100 m ³	70 m ³	
Inlaat (mm)	9 x 110mm	9 x 110mm	1x 110mm
Uitlaat (mm)	4 x 110mm	4 x 110mm	
Spoelpomp intern	RVS 5 bar/750 watt 220V	RVS 5 bar/750 watt 220V	
Motor Industrieel	130Nm/60 watt 220V	130Nm/60 watt 220V	
UVC inbouwunit	2 x 80 watt H-O	2 x 80 watt H-O	
Luchtvoorziening	8 x 50 x 300mm	8 x 50 x 300mm	
Controlebox	inclusief	inclusief	
Item no.	WMC24CDG	WMC24CDP	WMC24CDT

Vervangende onderdelen & biologische filtermedia

Product	Item no.
Vervangingslamp UV-C HO 80 watt voor RVS houder	RLM0021
Kwartsglas HO 80 watt	QS0006
Elektrisch gedeelte Inox Excellent 80 watt	EPM0003EX
Zeefpaneel 4 x 1000 x 400mm Ø 65	ZS00007EX
10m ² Japanse mat 50mm openvlakte 645 2m ² m ³ (optioneel)	3001484
Hel-X 13x12mm 955m ² m ³ 5 zakken a 100 liter (optioneel)	3001139



**Bekijk de complete
Excellent serie**

Combi Drum 10/15 S LOW In Line

Geëvolueerd en geoptimaliseerd

Door het verwerven en het in de praktijk brengen van kennis, is er een nieuwe unieke filter serie ontstaan. De huidige technieken zijn geoptimaliseerd en geëvolueerd. Wij presenteren u onze hoge kwaliteit filter. De Filtreau Excellent serie heeft de mogelijkheid om het eventueel gemakkelijk uit te breiden met extra UV-C HO 80 watt. Dit maakt dat de excellent series compleet in te richten is om bij te dragen aan een heldere schone vijver. Het stimuleert de afbraak van ammoniak, nitriet en nitraat. Wegens het volledig zelf ontwikkelen van de Filtreau excellent filters, is er rekening gehouden met alle aspecten.

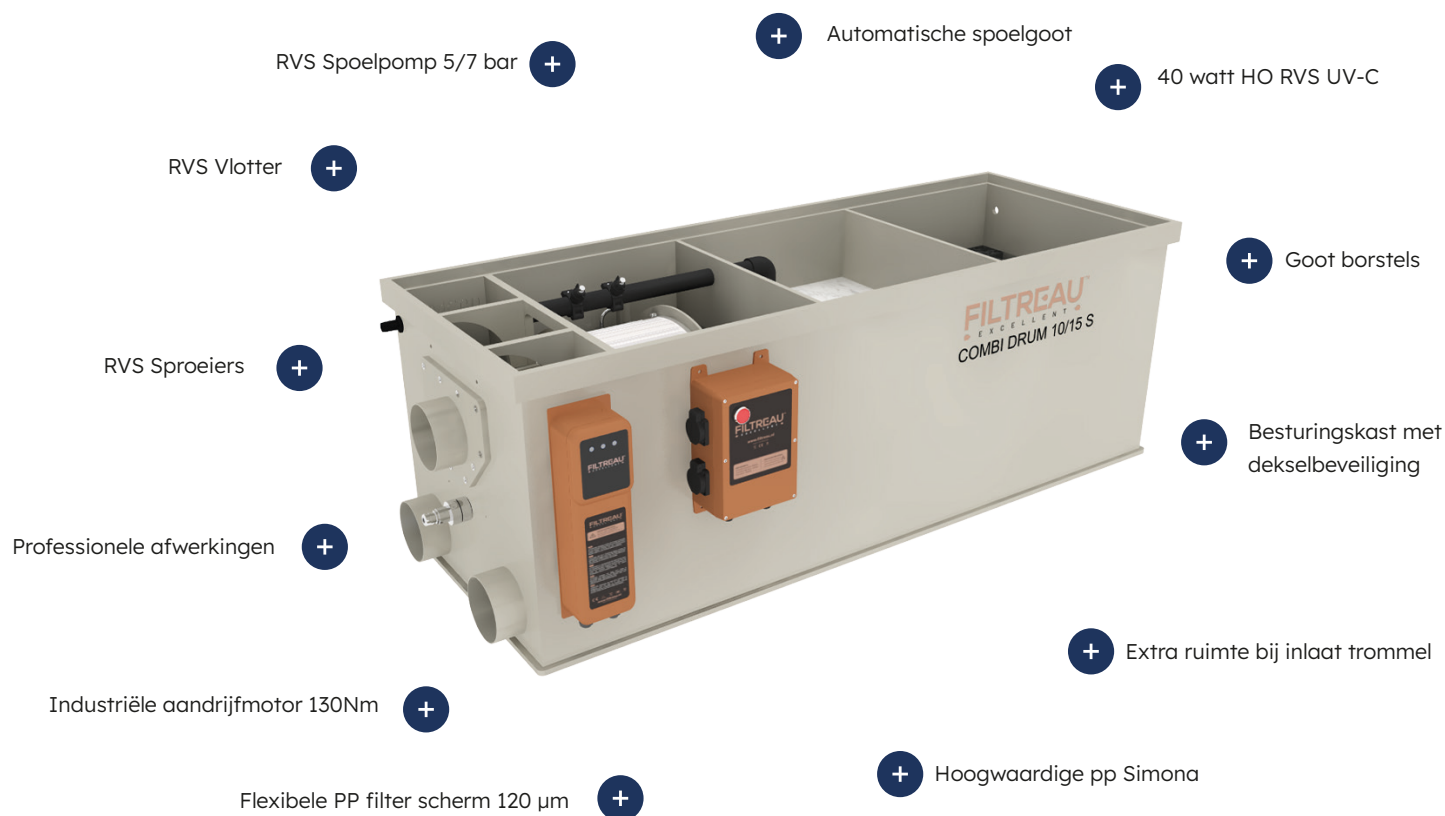

Combi Drum filter

Onze combi drum filters zijn voorzien van een vindingrijke trommelfiltertechniek en samen met een bewegend bed filter zorgt het voor optimale stroombeweging van water en filtratie. Allereerst stroomt het vervuilde vijverwater de opvangkamer in. De tweede kamer zorgt voor de mechanische filtratie. Hierin is een trommelfilter gehuisvest. In de derde kamer op de bodem is een luchtschotel/steen geïnstalleerd. Deze moet worden aangesloten op een externe luchtpomp om te zorgen dat er beweging in de derde kamer komt. Voor een optimale werking dient deze kamer tot maximaal 70 % van de inhoud met bewegend bed materiaal moeten worden gevuld, zoals Hel-X.

Na enkele weken zullen zich bacteriën zich gaan hechten op de Hel-X en wordt het water op biologische wijze te filteren. Aangezien het materiaal continu in beweging is, zal er zich geen vuil ophopen. Ook blijft het materiaal schoon en heeft het weinig tot geen onderhoud meer nodig!



EXCELLENT LIJN

De controle box van de excellent lijn is standaard voorzien van:

Automatische reiniging: vlotter **Handbediening:** knop draaien/spoelen **Spoeltijd trommel:** 10sec. Spoelniveau Gravity: regelbaar Spoelniveau Pomp gevoed: niet regelbaar, **Stopcontacten:** spoelpomp, vijverpomp, aandrijfmotor trommel en UVC H-O 40watt of 80watt RVS, **Droogloopbeveiliging uitgeschakeld:** 30sec. UVC lamp, **Spoelbeveiliging:** 5min spoelen achter elkaar valt de control box uit, handmatig resetten, **Magneetbeveiliging:** openen deksel gaat control box uit.

Technische specificaties

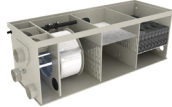

Product	COMBI DRUM 10/15 S LOW In Line GRAVITY
Lengte x breedte x hoogte	1575 x 530 x 498mm
Trommel	Ø 400 x 200mm
Maaswijdte screen PP met rvs gaas	120 µm
Max. Flow	15 m ³
Max. vijverinhoud	25 m ³
Max. vijverinhoud met koi	15 m ³
Inlaat (mm)	2 x 110mm
Uitlaat (mm)	1 x 110mm
Spoelpomp intern	RVS 4 bar / 750watt 220 volt
Motor Industrieel	130Nm /60 watt 220volt
UVC inbouwunit	40 watt H-O
Luchtvoorziening	2 x 40 x 300mm
Controlebox	inclusief
Item no.	WMC29ILG

Vervangende onderdelen & biologische filtermedia

Product	Item no.
Vervangingingslamp UV-C HO 40 watt	RLM0020
Kwartsglas HO 40 watt	QS0005
Elektrisch gedeelte Inox excellent 40 watt	EPM0001EX
Zeefpaneel 1 x 1140 x 400mm Ø 40	ZS0005EX
1m ² Japanse mat 50mm openvlakte 645 2m ² m ³ (optioneel)	3001484
Hel-X 13x12mm 955m ² m ³ 100 liter (optioneel)	3001139



**Bekijk de complete
Excellent serie**

Combi Drum 25/30 LOW In Line

Geëvolueerd en geoptimaliseerd

Door het verwerven en het in de praktijk brengen van kennis, is er een nieuwe unieke filter serie ontstaan. De huidige technieken zijn geoptimaliseerd en geëvolueerd. Wij presenteren u onze hoge kwaliteit filter. De Filtreau Excellent serie heeft de mogelijkheid om het eventueel gemakkelijk uit te breiden met extra UV-C HO 80 watt. Dit maakt dat de excellent series compleet in te richten is om bij te dragen aan een heldere schone vijver. Het stimuleert de afbraak van ammoniak, nitriet en nitraat. Wegens het volledig zelf ontwikkelen van de Filtreau excellent filters, is er rekening gehouden met alle aspecten.

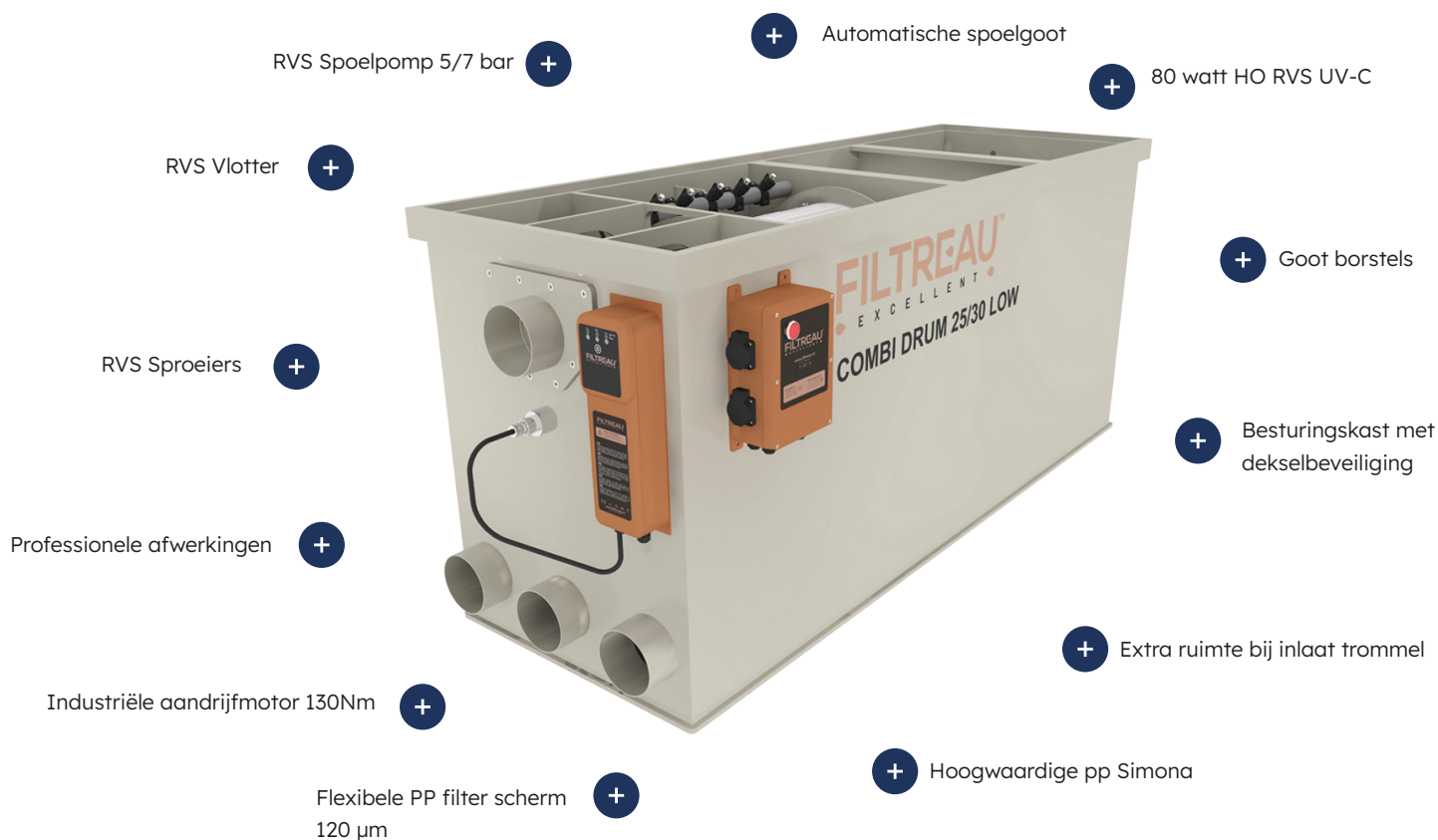

Combi Drum filter

Onze combi drum filters zijn voorzien van een vindingrijke trommelfiltertechniek en samen met een bewegend bed filter zorgt het voor optimale stroombeweging van water en filtratie. Allereerst stroomt het vervuilde vijverwater de opvangkamer in. De tweede kamer zorgt voor de mechanische filtratie. Hierin is een trommelfilter gehuisvest.

In de derde kamer op de bodem is een luchtschotel/steen geïnstalleerd. Deze moet worden aangesloten op een externe luchtpomp om te zorgen dat er beweging in de derde kamer komt. Voor een optimale werking dient deze kamer tot maximaal 70 % van de inhoud met bewegend bed materiaal moeten worden gevuld, zoals Hel-X.

Na enkele weken zullen zich bacteriën zich gaan hechten op de Hel-X en wordt het water op biologische wijze te filteren. Aangezien het materiaal continu in beweging is, zal er zich geen vuil ophopen. Ook blijft het materiaal schoon en heeft het weinig tot geen onderhoud meer nodig!



EXCELLENT LIJN

De controle box van de excellent lijn is standaard voorzien van:

Automatische reiniging: vlotter **Handbediening:** knop draaien/spoelen **Spoeltijd trommel:** 10sec. Spoelniveau Gravity: regelbaar Spoelniveau Pomp gevoed: niet regelbaar, **Stopcontacten:** spoelpomp, vijverpomp, aandrijfmotor trommel en UVC H-O 40watt of 80watt RVS, **Droogloopbeveiliging uitgeschakeld:** 30sec. UVC lamp, **Spoelbeveiliging:** 5min spoelen achter elkaar valt de control box uit, handmatig resetten, **Magneetbeveiliging:** openen deksel gaat control box uit.

Technische specificaties



Product	COMBI DRUM 25/30 LOW In Line GRAVITY	COMBI DRUM 25/30 LOW In Line PUMP	TRICKLE VOOR COMBI DRUM 25/30 LOW In Line
Lengte x breedte x hoogte	1935 x 590 x 750mm	1935 x 590 x 750mm	860 x 320 x 822mm
Trommel	Ø 400 x 400mm	Ø 400 x 400mm	Verdeelbak
Maaswijdte screen PP met rvs gaas	120 µm	120 µm	
Max. Flow	30 m ³	20 m ³	20 m ³
Max. vijverinhoud	50 m ³	40 m ³	
Max. vijverinhoud met koi	30 m ³	20 m ³	
Inlaat (mm)	3 x 110mm	3 x 110mm	1x 63mm
Uitlaat (mm)	2 x 110mm	2 x 110mm	
Spoelpomp intern	RVS 5 bar/750 watt 220V	RVS 5 bar/750 watt 220V	
Motor Industrieel	130Nm/60 watt 220V	130Nm/60 watt 220V	
UVC inbouwunit	80 watt H-O	80 watt H-O	
Luchtvoorziening	2 x 50 x 300mm	2 x 50 x 300mm	
Controlebox	inclusief	inclusief	
Item no.	WMC30ILG	WMC30ILP	WMC30ILT

Vervangende onderdelen & biologische filtermedia

Product	Item no.
Vervangingslamp UV-C HO 80 watt voor RVS houder	RLM0021
Kwartsglas HO 80 watt	QS0006
Elektrisch gedeelte Inox Excellent 80 watt	EPM0003EX
Zeefpaneel 1 x 1140 x 400mm Ø 40	ZS0005EX
2m ² Japanse mat 50mm openvlakte 645 2m ² m ³ (optioneel)	3001484
Hel-X 13x12mm 955m ² m ³ 100 liter (optioneel)	3001139



Bekijk de complete
Excellent serie

Combi Drum 30/40 LOW In Line

Geëvolueerd en geoptimaliseerd

Door het verwerven en het in de praktijk brengen van kennis, is er een nieuwe unieke filter serie ontstaan. De huidige technieken zijn geoptimaliseerd en geëvolueerd. Wij presenteren u onze hoge kwaliteit filter. De Filtreau Excellent serie heeft de mogelijkheid om het eventueel gemakkelijk uit te breiden met extra UV-C HO 80 watt. Dit maakt dat de excellent series compleet in te richten is om bij te dragen aan een heldere schone vijver. Het stimuleert de afbraak van ammoniak, nitriet en nitraat. Wegens het volledig zelf ontwikkelen van de Filtreau excellent filters, is er rekening gehouden met alle aspecten.

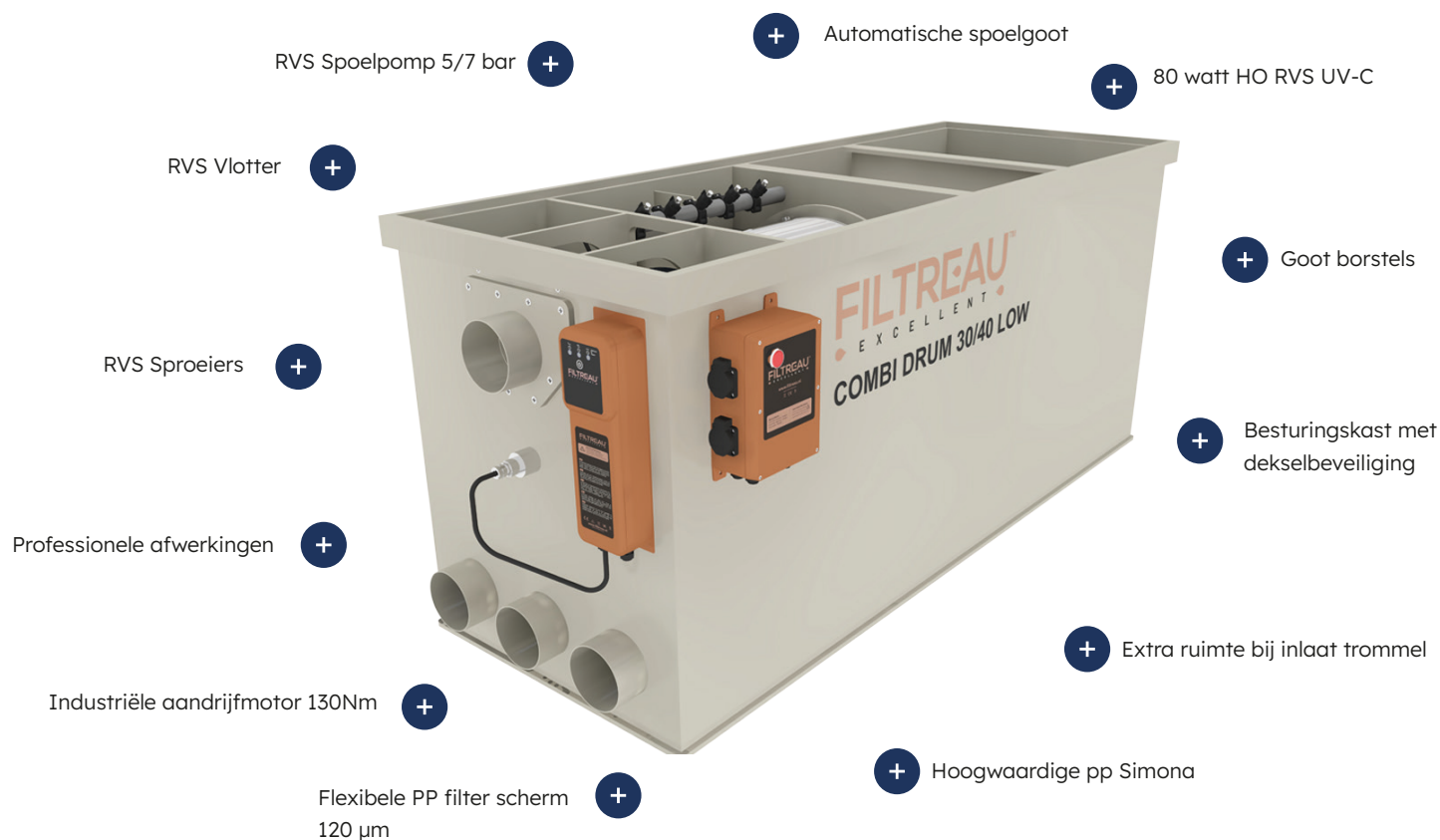

Combi Drum filter

Onze combi drum filters zijn voorzien van een vindingrijke trommelfiltertechniek en samen met een bewegend bed filter zorgt het voor optimale stroombeweging van water en filtratie. Allereerst stroomt het vervuilde vijverwater de opvangkamer in. De tweede kamer zorgt voor de mechanische filtratie. Hierin is een trommelfilter gehuisvest. In de derde kamer op de bodem is een luchtschotel/steen geïnstalleerd. Deze moet worden aangesloten op een externe luchtpomp om te zorgen dat er beweging in de derde kamer komt. Voor een optimale werking dient deze kamer tot maximaal 70 % van de inhoud met bewegend bed materiaal moeten worden gevuld, zoals Hel-X.

Na enkele weken zullen zich bacteriën zich gaan hechten op de Hel-X en wordt het water op biologische wijze te filteren. Aangezien het materiaal continu in beweging is, zal er zich geen vuil ophopen. Ook blijft het materiaal schoon en heeft het weinig tot geen onderhoud meer nodig!



EXCELLENT LIJN

De controle box van de excellent lijn is standaard voorzien van:

Automatische reiniging: vlotter **Handbediening:** knop draaien/spoelen **Spoeltijd trommel:** 10sec. Spoelniveau Gravity: regelbaar Spoelniveau Pomp gevoed: niet regelbaar, **Stopcontacten:** spoelpomp, vijverpomp, aandrijfmotor trommel en UVC H-O 40watt of 80watt RVS, **Droogloopbeveiliging uitgeschakeld:** 30sec. UVC lamp, **Spoelbeveiliging:** 5min spoelen achter elkaar valt de control box uit, handmatig resetten, **Magneetbeveiliging:** openen deksel gaat control box uit.

Technische specificaties



Product	COMBI DRUM 30/40 LOW In Line GRAVITY	COMBI DRUM 30/40 LOW In Line PUMP	TRICKLE VOOR COMBI DRUM 30/40 LOW In Line
Lengte x breedte x hoogte	1935 x 640 x 750mm	1935 x 640 x 750mm	860 x 320 x 822mm
Trommel	Ø 500 x 400mm	Ø 500 x 400mm	Verdeelbak
Maaswijdte screen PP met rvs gaas	120 µm	120 µm	
Max. Flow	45 m ³	30 m ³	20 m ³
Max. vijverinhoud	90 m ³	60 m ³	
Max. vijverinhoud met koi	45 m ³	30 m ³	
Inlaat (mm)	3 x 110mm	3 x 110mm	1x 63mm
Uitlaat (mm)	2 x 110mm	2 x 110mm	
Spoelpomp intern	RVS 5 bar/750 watt 220V	RVS 5 bar/750 watt 220V	
Motor Industrieel	130Nm/60 watt 220V	130Nm/60 watt 220V	
UVC inbouwunit	80 watt H-O	80 watt H-O	
Luchtvoorziening	2 x 50 x 300mm	2 x 50 x 300mm	
Controlebox	inclusief	inclusief	
Item no.	WMC31ILG	WMC31ILP	WMC31ILT

Vervangende onderdelen & biologische filtermedia

Product	Item no.
Vervangingslamp UV-C HO 80 watt voor RVS houder	RLM0021
Kwartsglas HO 80 watt	QS0006
Elektrisch gedeelte Inox Excellent 80 watt	EPM0003EX
Zeefpaneel 2 x 750 x 400mm Ø 50	ZS00006EX
2m ² Japanse mat 50mm openvlakte 645 2m ² m ³ (optioneel)	3001484
Hel-X 13x12mm 955m ² m ³ 100 liter (optioneel)	3001139



**Bekijk de complete
Excellent serie**

Combi Drum 30/45 L In Line

Geëvolueerd en geoptimaliseerd

Door het verwerven en het in de praktijk brengen van kennis, is er een nieuwe unieke filter serie ontstaan. De huidige technieken zijn geoptimaliseerd en geëvolueerd. Wij presenteren u onze hoge kwaliteit filter. De Filtreau Excellent serie heeft de mogelijkheid om het eventueel gemakkelijk uit te breiden met extra UV-C HO 80 watt. Dit maakt dat de excellent series compleet in te richten is om bij te dragen aan een heldere schone vijver. Het stimuleert de afbraak van ammoniak, nitriet en nitraat. Wegens het volledig zelf ontwikkelen van de Filtreau excellent filters, is er rekening gehouden met alle aspecten.

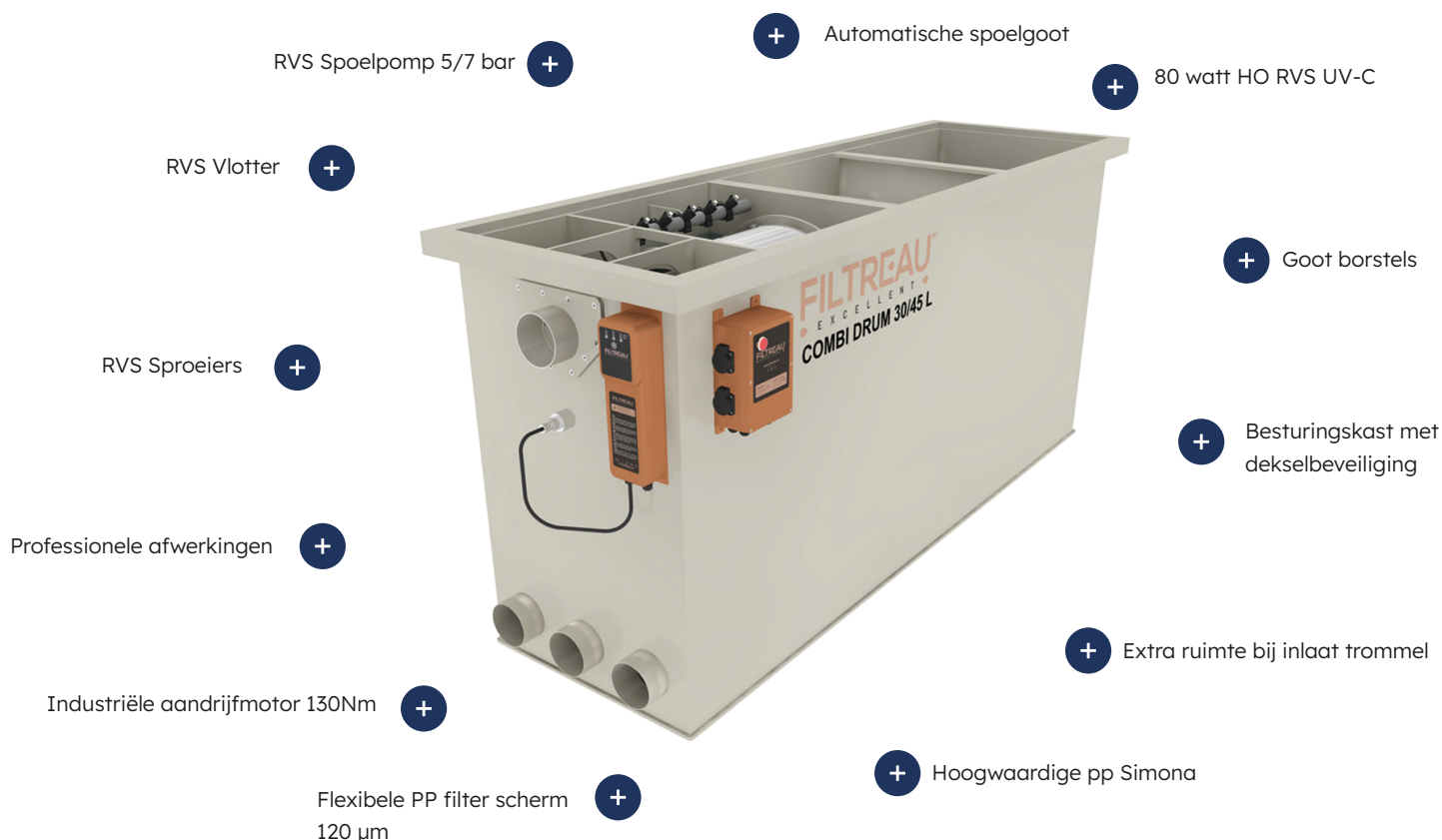

Combi Drum filter

Onze combi drum filters zijn voorzien van een vindingrijke trommelfiltertechniek en samen met een bewegend bed filter zorgt het voor optimale stroombeweging van water en filtratie. Allereerst stroomt het vervuilde vijverwater de opvangkamer in. De tweede kamer zorgt voor de mechanische filtratie. Hierin is een trommelfilter gehuisvest. In de derde kamer op de bodem is een luchtschotel/steen geïnstalleerd. Deze moet worden aangesloten op een externe luchtpomp om te zorgen dat er beweging in de derde kamer komt. Voor een optimale werking dient deze kamer tot maximaal 70 % van de inhoud met bewegend bed materiaal moeten worden gevuld, zoals Hel-X.

Na enkele weken zullen zich bacteriën zich gaan hechten op de Hel-X en wordt het water op biologische wijze te filteren. Aangezien het materiaal continu in beweging is, zal er zich geen vuil ophopen. Ook blijft het materiaal schoon en heeft het weinig tot geen onderhoud meer nodig!





EXCELLENT LIJN

De controle box van de excellent lijn is standaard voorzien van:

Automatische reiniging: vlotter **Handbediening:** knop draaien/spoelen **Spoeltijd trommel:** 10sec. Spoelniveau Gravity: regelbaar Spoelniveau Pomp gevoed: niet regelbaar, **Stopcontacten:** spoelpomp, vijverpomp, aandrijfmotor trommel en UVC H-O 40watt of 80watt RVS, **Droogloopbeveiliging uitgeschakeld:** 30sec. UVC lamp, **Spoelbeveiliging:** 5min spoelen achter elkaar valt de control box uit, handmatig resetten, **Magneetbeveiliging:** openen deksel gaat control box uit.

Technische specificaties

			
Product	COMBI DRUM 30/45 L In Line GRAVITY	COMBI DRUM 30/45 L In Line PUMP	TRICKLE VOOR COMBI DRUM 30/45 L In Line
Lengte x breedte x hoogte	2254 x 700 x 1005mm	2254 x 700 x 1005mm	1180 x 320mm x 805mm
Trommel	Ø 500 x 400mm	Ø 500 x 400mm	Verdeelbak
Maaswijdte screen PP met rvs gaas	120 µm	120 µm	
Max. Flow	50 m ³	35 m ³	30 m ³
Max. vijverinhoud	100 m ³	70 m ³	
Max. vijverinhoud met koi	50 m ³	35 m ³	
Inlaat (mm)	3 x 110mm	3 x 110mm	1x 110mm
Uitlaat (mm)	2 x 110mm	2 x 110mm	
Spoelpomp intern	RVS 5 bar/600 watt 220/230V	RVS 5 bar/600 watt 220/230V	
Motor Industrieel	130Nm/60 watt 220/230V	130Nm/60 watt 220/230V	
UVC inbouwunit	80 watt H-O	80 watt H-O	
Luchtvoorziening	4 x 50 x 300mm	4 x 50 x 300mm	
Controlebox	inclusief	inclusief	
Item no.	WMC32ILG	WMC32ILP	WMC32ILT

Vervangende onderdelen & biologische filtermedia

Product	Item no.
Vervangingslamp UV-C HO 80 watt voor RVS houder	RLM0021
Kwartsglas HO 80 watt	QS0006
Elektrisch gedeelte Inox excellent 80 watt	EPM0003EX
Zeefpaneel 2 x 750 x 400mm Ø 50	ZS00006EX
4m ² Japanse mat 50mm openvlakte 645 2m ² m ³ (optioneel)	3001484
Hel-X 13x12mm 955m ² m ³ 2 zakken a 100 liter (optioneel)	3001139



Bekijk de complete Excellent serie

Combi Drum 50/65 XL In Line

Combi drum inline filter

De werking van een combi drum inline filter is exact hetzelfde als de combi drum filter. Het voordeel van een combi inline filter is dat alle aansluitingen zich aan de kopse kant van het systeem bevinden. Het installeren van een combi drum inline filter wordt hierdoor geoptimaliseerd.

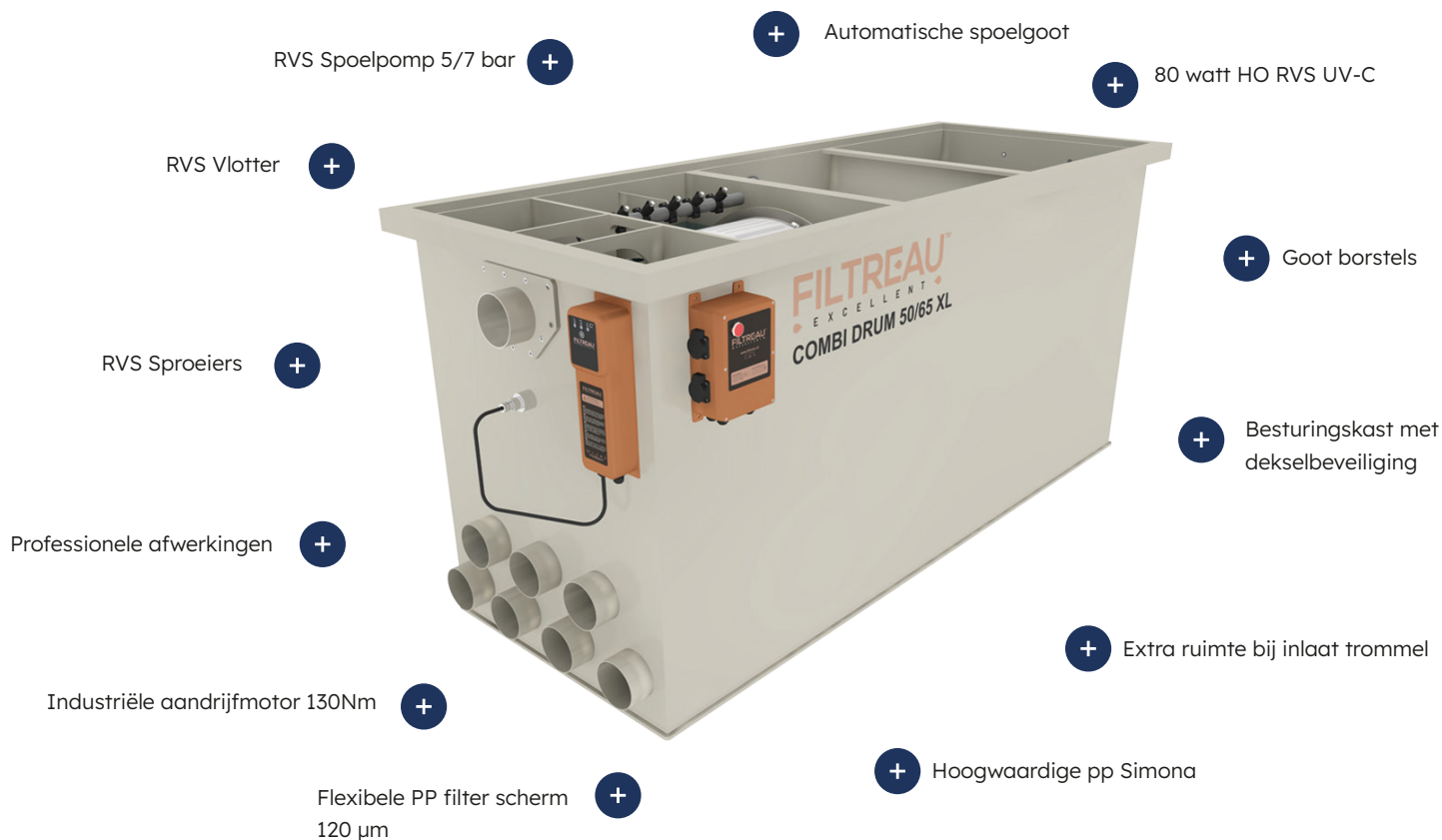

Onze combi drum inline filters zijn voorzien van een vindingrijke trommelfiltertechniek en samen met een bewegend bed filter zorgt het voor optimale stroombeweging van water en filtratie. Allereerst stroomt het vervuilde vijverwater de opvangkamer in. De tweede kamer zorgt voor de mechanische filtratie. Hierin is een trommelfilter gehuisvest.

In de derde kamer op de bodem is een luchtschotel/steen geïnstalleerd. Deze moet worden aangesloten op een externe luchtpomp om te zorgen dat er beweging in de derde kamer komt. Voor een optimale werking dient deze kamer tot maximaal 70 % van de inhoud met bewegend bed materiaal moeten worden gevuld, zoals Hel-X.

Na enkele weken zullen zich bacteriën zich gaan hechten op de Hel-X en wordt het water op biologische wijze te filteren. Aangezien het materiaal continu in beweging is, zal er zich geen vuil ophopen. Ook blijft het materiaal schoon en heeft het weinig tot geen onderhoud meer nodig!



EXCELLENT LIJN

De controle box van de excellent lijn is standaard voorzien van:

Automatische reiniging: vlotter **Handbediening:** knop draaien/spoelen **Spoeltijd trommel:** 10sec. Spoelniveau Gravity: regelbaar Spoelniveau Pomp gevoed: niet regelbaar, **Stopcontacten:** spoelpomp, vijverpomp, aandrijfmotor trommel en UVC H-O 40watt of 80watt RVS, **Droogloopbeveiliging uitgeschakeld:** 30sec. UVC lamp, **Spoelbeveiliging:** 5min spoelen achter elkaar valt de control box uit, handmatig resetten, **Magneetbeveiliging:** openen deksel gaat control box uit.

Technische specificaties



Product	COMBI DRUM 50/65 XL In Line GRAVITY	COMBI DRUM 50/65 XL In Line PUMP	TRICKLE VOOR COMBI DRUM 50/65 XL In Line
Lengte x breedte x hoogte	2254 x 850 x 1005mm	2254 x 850 x 1005mm	1180 x 320 x 808mm
Trommel	Ø 650 x 400mm	Ø 650 x 400mm	Verdeelbak
Maaswijdte screen PP met rvs gaas	120 µm	120 µm	
Max. Flow	65 m ³	45 m ³	30 m ³
Max. vijverinhoud	130 m ³	90 m ³	
Max. vijverinhoud met koi	65 m ³	45 m ³	
Inlaat (mm)	7 x 110mm	7 x 110mm	1x 110mm
Uitlaat (mm)	3 x 110mm	3 x 110mm	
Spoelpomp intern	RVS 5 bar/750 watt 220V	RVS 5 bar/750 watt 220V	
Motor Industrieel	130Nm/60 watt 220V	130Nm/60 watt 220V	
UVC inbouwunit	80 watt H-O	80 watt H-O	
Luchtvoorziening	4 x 50 x 300mm	4 x 50 x 300mm	
Controlebox	inclusief	inclusief	
Item no.	WMC33ILG	WMC33ILP	WMC33ILT

Vervangende onderdelen & biologische filtermedia

Product	Item no.
Vervangingslamp UV-C HO 80 watt voor RVS houder	RLM0021
Kwartsglas HO 80 watt	QS0006
Elektrisch gedeelte Inox Excellent 80 watt	EPM0003EX
Zeefpaneel 2 x 1000 x 400mm Ø 65	ZS00007EX
4m ² Japanse mat 50mm openvlakte 645 2m ² m ³ (optioneel)	3001484
Hel-X 13x12mm 955m ² m ³ 2 x zakken a 100 liter (optioneel)	3001139



**Bekijk de complete
Excellent serie**

Combi Drum 80/100 XXL In Line

Combi drum inline filter

De werking van een combi drum inline filter is exact hetzelfde als de combi drum filter. Het voordeel van een combi inline filter is dat alle aansluitingen zich aan de kopse kant van het systeem bevinden. Het installeren van een combi drum inline filter wordt hierdoor geoptimaliseerd.

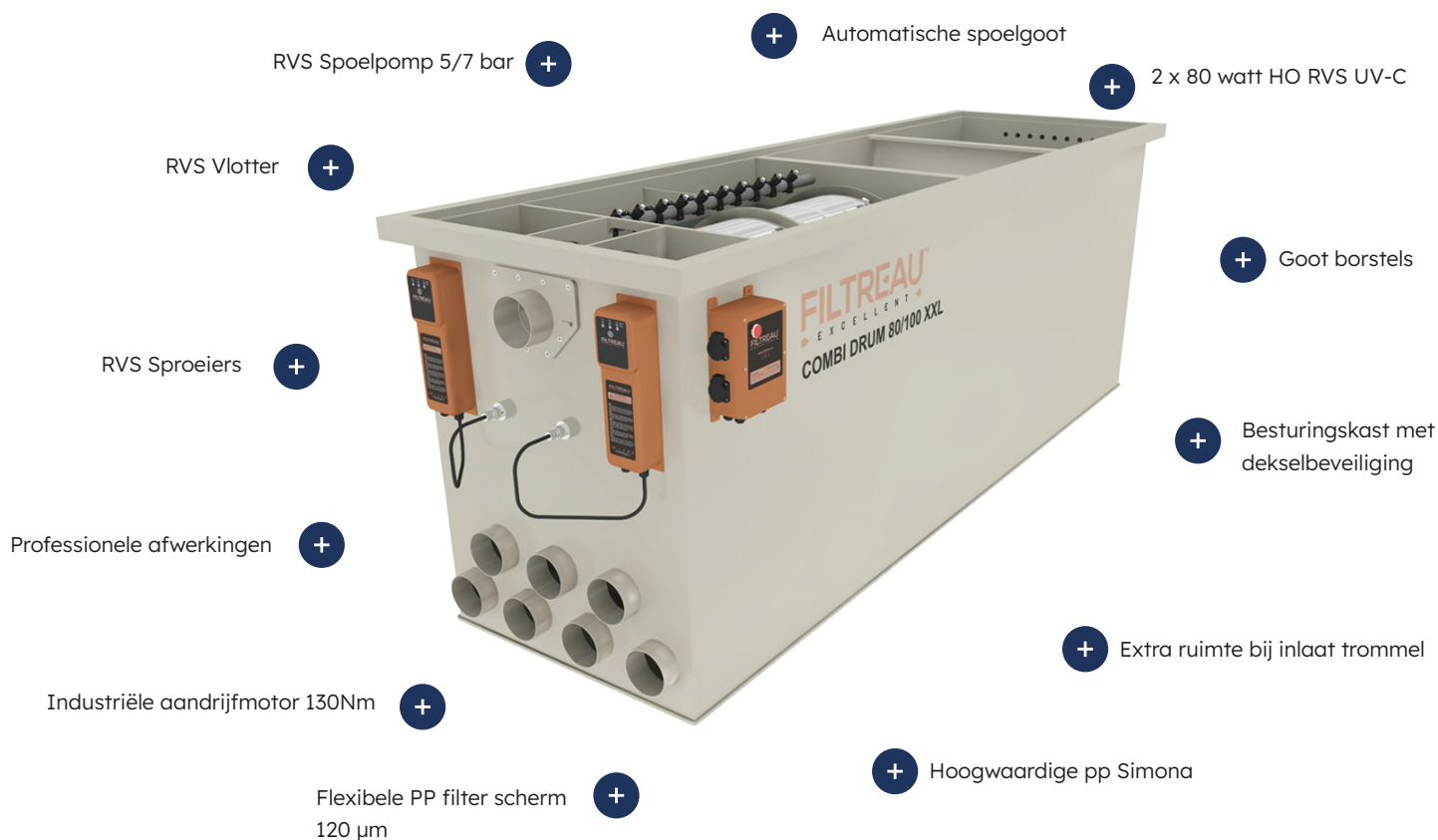

Onze combi drum inline filters zijn voorzien van een vindingrijke trommelfiltertechniek en samen met een bewegend bed filter zorgt het voor optimale stroombeweging van water en filtratie.

Allereerst stroomt het vervuilde vijverwater de opvangkamer in. De tweede kamer zorgt voor de mechanische filtratie. Hierin is een trommelfilter gehuisvest.

In de derde kamer op de bodem is een luchtschotel/steen geïnstalleerd. Deze moet worden aangesloten op een externe luchtpomp om te zorgen dat er beweging in de derde kamer komt. Voor een optimale werking dient deze kamer tot maximaal 70 % van de inhoud met bewegend bed materiaal moeten worden gevuld, zoals Hel-X.

Na enkele weken zullen zich bacteriën zich gaan hechten op de Hel-X en wordt het water op biologische wijze te filteren. Aangezien het materiaal continu in beweging is, zal er zich geen vuil ophopen. Ook blijft het materiaal schoon en heeft het weinig tot geen onderhoud meer nodig!



EXCELLENT LIJN

De controle box van de excellent lijn is standaard voorzien van:

Automatische reiniging: vlotter **Handbediening:** knop draaien/spoelen **Spoeltijd trommel:** 10sec. Spoelniveau Gravity: regelbaar Spoelniveau Pomp gevoed: niet regelbaar, **Stopcontacten:** spoelpomp, vijverpomp, aandrijfmotor trommel en UVC H-O 40watt of 80watt RVS, **Droogloopbeveiliging uitgeschakeld:** 30sec. UVC lamp, **Spoelbeveiliging:** 5min spoelen achter elkaar valt de control box uit, handmatig resetten, **Magneetbeveiliging:** openen deksel gaat control box uit.

Technische specificaties



Product	COMBI DRUM 80/100 XXL In Line GRAVITY	COMBI DRUM 80/100 XXL In Line PUMP	TRICKLE VOOR COMBI DRUM 80/100 XXL In Line
Lengte x breedte x hoogte	2900 x 850 x 1005mm	2900 x 850 x 1005mm	1400 x 320 x 808mm
Trommel	Ø 650 x 800mm	Ø 650 x 800mm	Verdeelbak
Maaswijdte screen PP met rvs gaas	120 µm	120 µm	
Max. Flow	100 m ³	70 m ³	30 m ³
Max. vijverinhoud	200 m ³	140 m ³	
Max. vijverinhoud met koi	100 m ³	70 m ³	
Inlaat (mm)	7 x 110mm	7 x 110mm	1x 110mm
Uitlaat (mm)	3 x 110mm	3 x 110mm	
Spoelpomp intern	RVS 5 bar/750 watt 220V	RVS 5 bar/750 watt 220V	
Motor Industrieel	130Nm/60 watt 220V	130Nm/60 watt 220V	
UVC inbouwunit	2 x 80 watt H-O	2 x 80 watt H-O	
Luchtvoorziening	4 x 50 x 300mm	4 x 50 x 300mm	
Controlebox	inclusief	inclusief	
Item no.	WMC34ILG	WMC34ILP	WMC34ILT

Vervangende onderdelen & biologische filtermedia

Product	Item no.
Vervangingslamp UV-C HO 80 watt voor RVS houder	RLM0021
Kwartsglas HO 80 watt	QS0006
Elektrisch gedeelte Inox Excellent 80 watt	EPM0003EX
Zeefpaneel 4 x 1000 x 400mm Ø 65	ZS00007EX
1,8m ² Japanse mat 50mm openvlakte 645 2m ² m ³ (optioneel)	3001484
Hel-X 13x12mm 955m ² m ³ 100 liter (optioneel)	3001139



**Bekijk de complete
Excellent serie**

Combi Drum 30/50 ROTATE

Geëvolueerd en geoptimaliseerd

Door het verwerven en het in de praktijk brengen van kennis, is er een nieuwe unieke filter serie ontstaan. De huidige technieken zijn geoptimaliseerd en geëvolueerd. Wij presenteren u onze hoge kwaliteit filter. De Filtreau Excellent serie heeft de mogelijkheid om het eventueel gemakkelijk uit te breiden met extra UV-C HO 80 watt. Dit maakt dat de excellent series compleet in te richten is om bij te dragen aan een heldere schone vijver. Het stimuleert de afbraak van ammoniak, nitriet en nitraat. Wegens het volledig zelf ontwikkelen van de Filtreau excellent filters, is er rekening gehouden met alle aspecten.

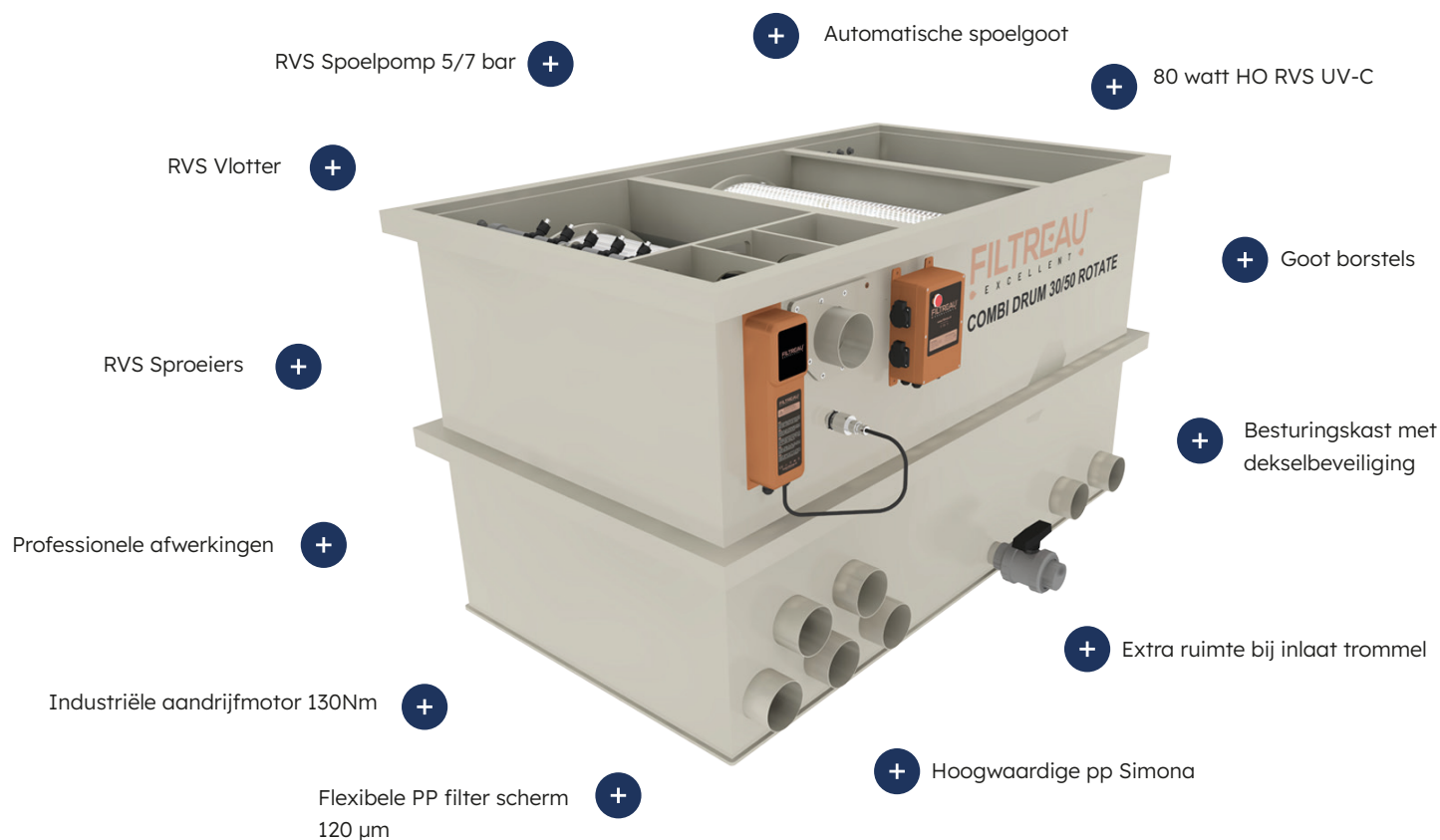

Combi drum Rotate

De werking van een combi drum rotate is exact hetzelfde als de combi drum filter/inline. De Combi Drum Rotate is een roterende bioloog gevuld met Hel-X die geen opvoerhoogte van de pomp vergt! Op de Hel-x hechten zich nitrificerende bacteriën die zorgen voor afbraak van ammonia en nitriet. Tevens zorgt de roterende bioloog voor extra zuurstof in de vijver.



EXCELLENT LIJN

De controle box van de excellent lijn is standaard voorzien van:

Automatische reiniging: vlotter **Handbediening:** knop draaien/spoelen **Spoeltijd trommel:** 10sec. Spoelniveau Gravity: regelbaar Spoelniveau Pomp gevoed: niet regelbaar, **Stopcontacten:** spoelpomp, vijverpomp, aandrijfmotor trommel en UVC H-O 40watt of 80watt RVS, **Droogloopbeveiliging uitgeschakeld:** 30sec. UVC lamp, **Spoelbeveiliging:** 5min spoelen achter elkaar valt de control box uit, handmatig resetten, **Magneetbeveiliging:** openen deksel gaat control box uit.

Technische specificaties



Product	COMBI DRUM 30/50 ROTATE GRAVITY	COMBI DRUM 30/50 ROTATE PUMP	TRICKLE VOOR COMBI DRUM 30/50 ROTATE
Lengte x breedte x hoogte	1773 x 1163 x 1005mm	1773 x 1163 x 1005mm	1060 x 320 x 808mm
Trommel	Ø 500 x 400mm	Ø 500 x 400mm	Verdeelbak
Maaswijdte screen PP met rvs gaas	120 µm	120 µm	
Max. Flow	50 m ³	40 m ³	30 m ³
Max. vijverinhoud	100 m ³	80 m ³	
Max. vijverinhoud met koi	50 m ³	40 m ³	
Inlaat (mm)	5 x 110mm	5 x 110mm	1x 110mm
Uitlaat (mm)	2 x 110mm	2 x 110mm	
Spoelpomp intern	RVS 5 bar/750 watt 220V	RVS 5 bar/750watt 220V	
Motor Industrieel	130Nm/60 watt 220V	130Nm/60 watt 220V	
UVC inbouwunit	80 watt H-O	80 watt H-O	
Luchtvoorziening	4 x 50 x 300mm	4 x 50 x 300mm	
Controlebox	inclusief	inclusief	
Item no.	WMC40ROG	WMC40ROP	WMC40ROT

Vervangende onderdelen & biologische filtermedia

Product	Item no.
Vervangingslamp UV-C HO 80 watt voor RVS houder	RLM0021
Kwartsglas HO 80 watt	QS0006
Elektrisch gedeelte Inox Excellent 80 watt	EPM0003EX
Zeefpaneel 2 x 750 x 400mm Ø 50	ZS00006EX
3m ² Japanse mat 50mm openvlakte 645 2m ² m ³ (optioneel)	3001484
Hel-X 13x12mm 955m ² m ³ 150 liter (optioneel)	3001139



**Bekijk de complete
Excellent serie**

Combi Drum 50/70 ROTATE

Geëvolueerd en geoptimaliseerd

Door het verwerven en het in de praktijk brengen van kennis, is er een nieuwe unieke filter serie ontstaan. De huidige technieken zijn geoptimaliseerd en geëvolueerd. Wij presenteren u onze hoge kwaliteit filter. De Filtreau Excellent serie heeft de mogelijkheid om het eventueel gemakkelijk uit te breiden met extra UV-C HO 80 watt. Dit maakt dat de excellent series compleet in te richten is om bij te dragen aan een heldere schone vijver. Het stimuleert de afbraak van ammoniak, nitriet en nitraat. Wegens het volledig zelf ontwikkelen van de Filtreau excellent filters, is er rekening gehouden met alle aspecten.

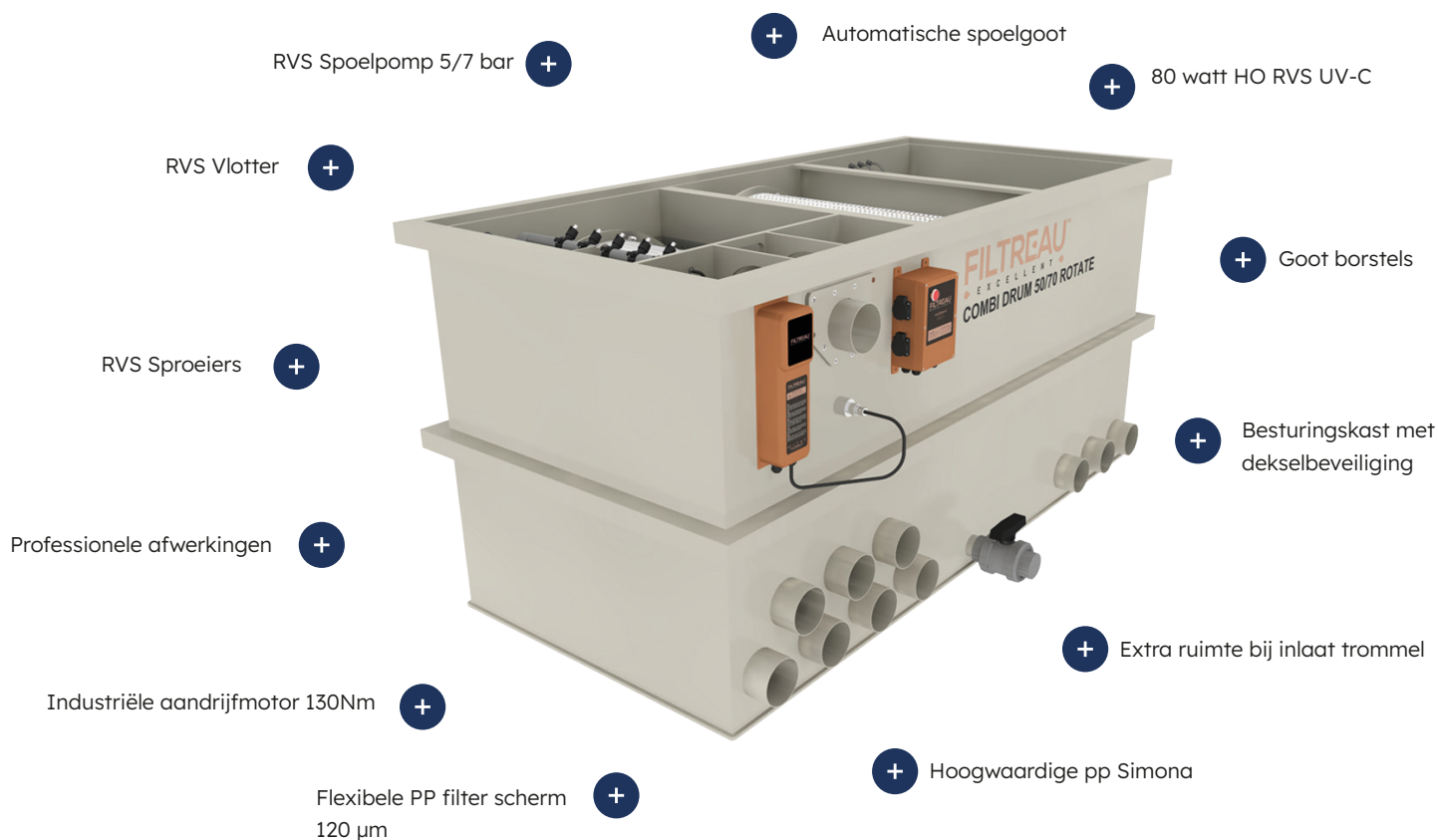

Combi drum Rotate

De werking van een combi drum rotate is exact hetzelfde als de combi drum filter/inline. De Combi Drum Rotate is een roterende bioloog gevuld met Hel-X die geen opvoerhoogte van de pomp vergt! Op de Hel-x hechten zich nitrificerende bacteriën die zorgen voor afbraak van ammonia en nitriet. Tevens zorgt de roterende bioloog voor extra zuurstof in de vijver.



EXCELLENT LIJN

De controle box van de excellent lijn is standaard voorzien van:

Automatische reiniging: vlotter **Handbediening:** knop draaien/spoelen **Spoeltijd trommel:** 10sec. Spoelniveau Gravity: regelbaar Spoelniveau Pomp gevoed: niet regelbaar, **Stopcontacten:** spoelpomp, vijverpomp, aandrijfmotor trommel en UVC H-O 80watt RVS, **Droogloopbeveiliging uitgeschakeld:** 30sec. UVC lamp, **Spoelbeveiliging:** 5min spoelen achter elkaar valt de control box uit, handmatig resetten, **Magneetbeveiliging:** openen deksel gaat control box uit.

Technische specificaties



Product	COMBI DRUM 50/70 ROTATE GRAVITY	COMBI DRUM 50/70 ROTATE PUMP	TRICKLE VOOR COMBI DRUM 50/70 ROTATE
Lengte x breedte x hoogte	2900 x 850 x 1005mm	2900 x 850 x 1005mm	1240 x 320 x 808mm
Trommel	Ø 650 x 400mm	Ø 650 x 400mm	Verdeelbak
Maaswijdte screen PP met rvs gaas	120 µm	120 µm	
Max. Flow	70 m ³	55 m ³	30 m ³
Max. vijverinhoud	140 m ³	110 m ³	
Max. vijverinhoud met koi	70 m ³	55 m ³	
Inlaat (mm)	7 x 110mm	7 x 110mm	1x 110mm
Uitlaat (mm)	3 x 110mm	3 x 110mm	
Spoelpomp intern	RVS 5 bar/750 watt 220V	RVS 5 bar/750 watt 220V	
Motor Industrieel	130Nm/60 watt 220/230V	130Nm/60 watt 220/230V	
UVC inbouwunit	80 watt H-O	80 watt H-O	
Luchtvoorziening	4 x 50 x 300mm	4 x 50 x 300mm	
Controlebox	inclusief	inclusief	
Item no.	WMC41ROG	WMC41ROP	WMC41ROT

Vervangende onderdelen & biologische filtermedia

Product	Item no.
Vervangingslamp UV-C HO 80 watt voor RVS houder	RLM0021
Kwartsglas HO 80 watt	QS0006
Elektrisch gedeelt Inox Excellent 80 watt	EPM0003EX
Zeefpaneel 2 x 1000 x 400mm Ø 65	ZS00007EX
4,5m ² Japanse mat 50mm openvlakte 645 2m ² m ³ (optioneel)	3001484
Hel-X 13x12mm 955m ² m ³ 150 liter (optioneel)	3001139



**Bekijk de complete
Excellent serie**

Combi Drum 30/40 LOW MOUNTAIN TREE

Geëvolueerd en geoptimaliseerd

Excellent drumfilters met Mountain Tree-filtermedia, waar hoogwaardige techniek en biologische filtratie perfect samenkomen. De nieuwste modellen zijn standaard voorzien van drie geavanceerde filtermedia van Mountain Tree: de Lotus Root Bacteria House I, de Lotus Root Bacteria House II en de Spiral Filter Mat. Dankzij deze combinatie bieden de filters een krachtige werking waarbij grove vervuiling automatisch wordt verwijderd, terwijl het biologische compartiment zorgt voor een effectieve afbraak van schadelijke stoffen zoals ammoniak en nitriet.

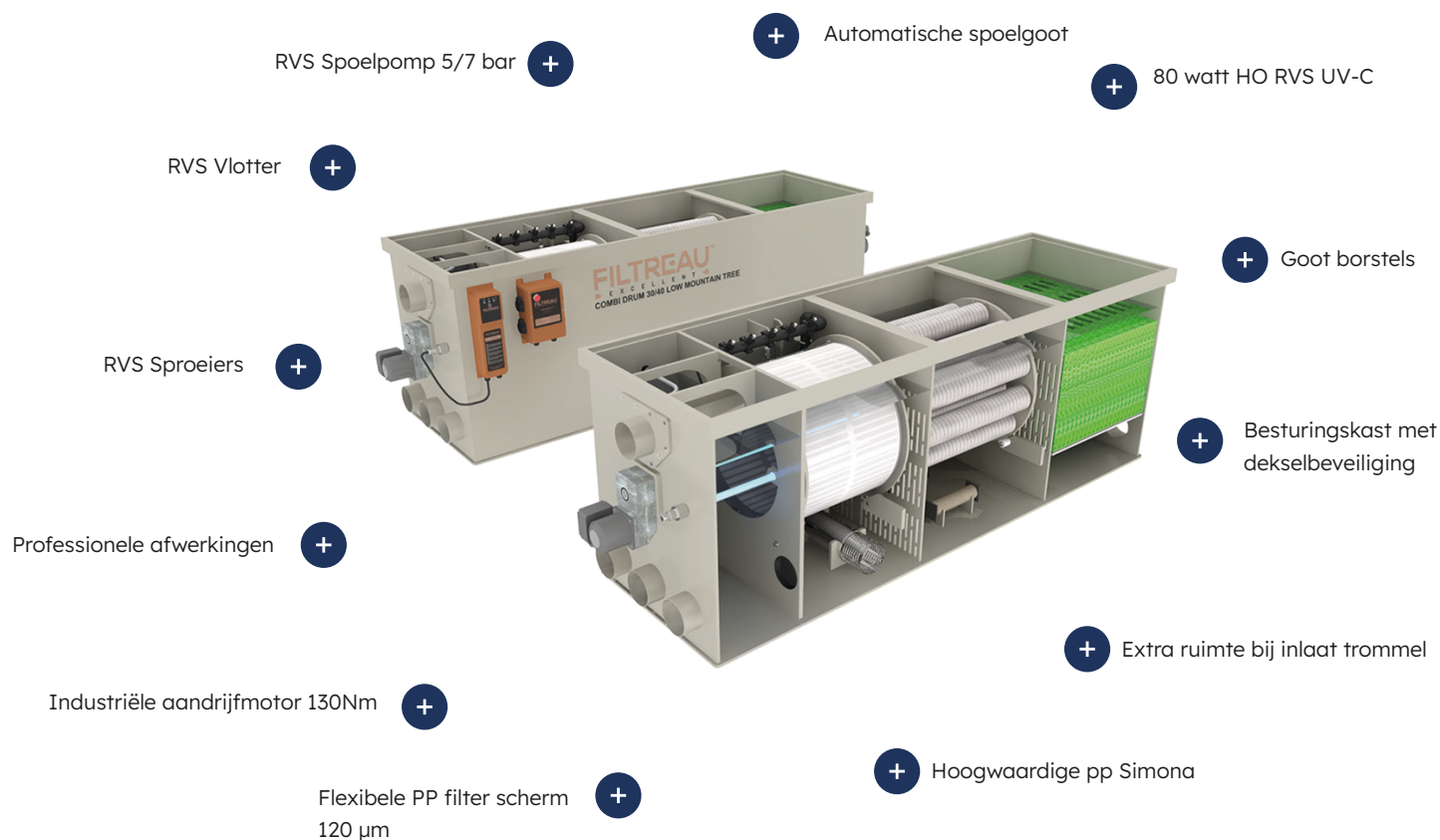

Combi drum Mountain Tree

De filters zijn ontworpen voor zowel koi- als zwembijvers en dragen bij aan een helder, gezond en stabiel vijvermilieu. Door gebruik te maken van duurzame materialen zoals CNC-gesneden polypropyleen en RVS 316/304, zijn de systemen bestand tegen intensief gebruik en weersinvloeden. Elk filter is CE-gecertificeerd en wordt geleverd met een uitgebreide handleiding en twee jaar fabrieksgarantie.

- + Mountain Tree Lotus Root Bacteria House I
- + Mountain Tree Lotus Root Bacteria House II
- + Mountain Tree Spiral Filter Mat



Combi Drum 30/40 LOW MOUNTAIN TREE

De controle box van de excellent lijn Mountain Tree is standaard voorzien van:

Automatische reiniging: vlotter. **Handbediening:** knop draaien/spoelen. **Spoeltijd trommel:** 10sec. **Spoelniveau Gravity:** regelbaar. **Spoelniveau Pompevoed:** niet regelbaar. **Stopcontacten:** spoelpomp, vijverpomp, aandrijfmotor trommel en UVC H-O 80watt RVS. **Droogloopbeveiliging uitgeschakeld:** 30sec. UVC lamp. **Spoelbeveiliging:** 5min spoelen achter elkaar valt de control box uit, handmatig resetten. **Magneetbeveiliging:** openen deksel gaat control box uit.

Technische specificaties

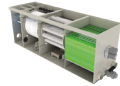

Product	COMBI DRUM 30/40 LOW MOUNTAIN TREE
Lengte x breedte x hoogte	2370 x 640 x 750mm
Trommel	Ø 500 x 400mm
Maaswijdte screen PP met RVS gaas	120 µm
Max. Flow	40 m ³
Max. vijverinhoud	80 m ³
Max. vijverinhoud met koi	40 m ³
Inlaat (mm)	3 x 110mm
Uitlaat (mm)	2 x 110mm
Spoelpomp intern	RVS 5 bar/750 watt 220V
Motor Industrieel	2x 130Nm/60 watt 220V
UVC inbouwunit	80 watt H-O
Luchtvoorziening	4 x 50 x 300mm
Controlebox	5 x nozzles met zeefje (+/-5 L)
Spiral filter mat green	oppervlak 550 m ² /m ³
Item no.	WMC43MTG

Vervangende onderdelen & biologische filtermedia

Product	Item no.
Vervangingingslamp UV-C HO 80 watt	RLM0021
Kwartsglas HO 80 watt	QS0006
Elektrisch gedeelte Inox excellent 80 watt	EPM0003EX
Zeefpaneel 2 x 750 x 400mm Ø 50	ZS00006EX
Lotus Root bacteria house II (oppervlakte 4303 m ² /m ³)	Inclusief
Lotus Root bacteria house I (oppervlakte 3380 m ² /m ³)	Inclusief



**Bekijk de complete
Excellent serie**

Combi Drum 50/65 XL MOUNTAIN TREE

Geëvolueerd en geoptimaliseerd

Excellent drumfilters met Mountain Tree-filtermedia, waar hoogwaardige techniek en biologische filtratie perfect samenkomen. De nieuwste modellen zijn standaard voorzien van drie geavanceerde filtermedia van Mountain Tree: de Lotus Root Bacteria House I, de Lotus Root Bacteria House II en de Spiral Filter Mat. Dankzij deze combinatie bieden de filters een krachtige werking waarbij grove vervuiling automatisch wordt verwijderd, terwijl het biologische compartiment zorgt voor een effectieve afbraak van schadelijke stoffen zoals ammoniak en nitriet.

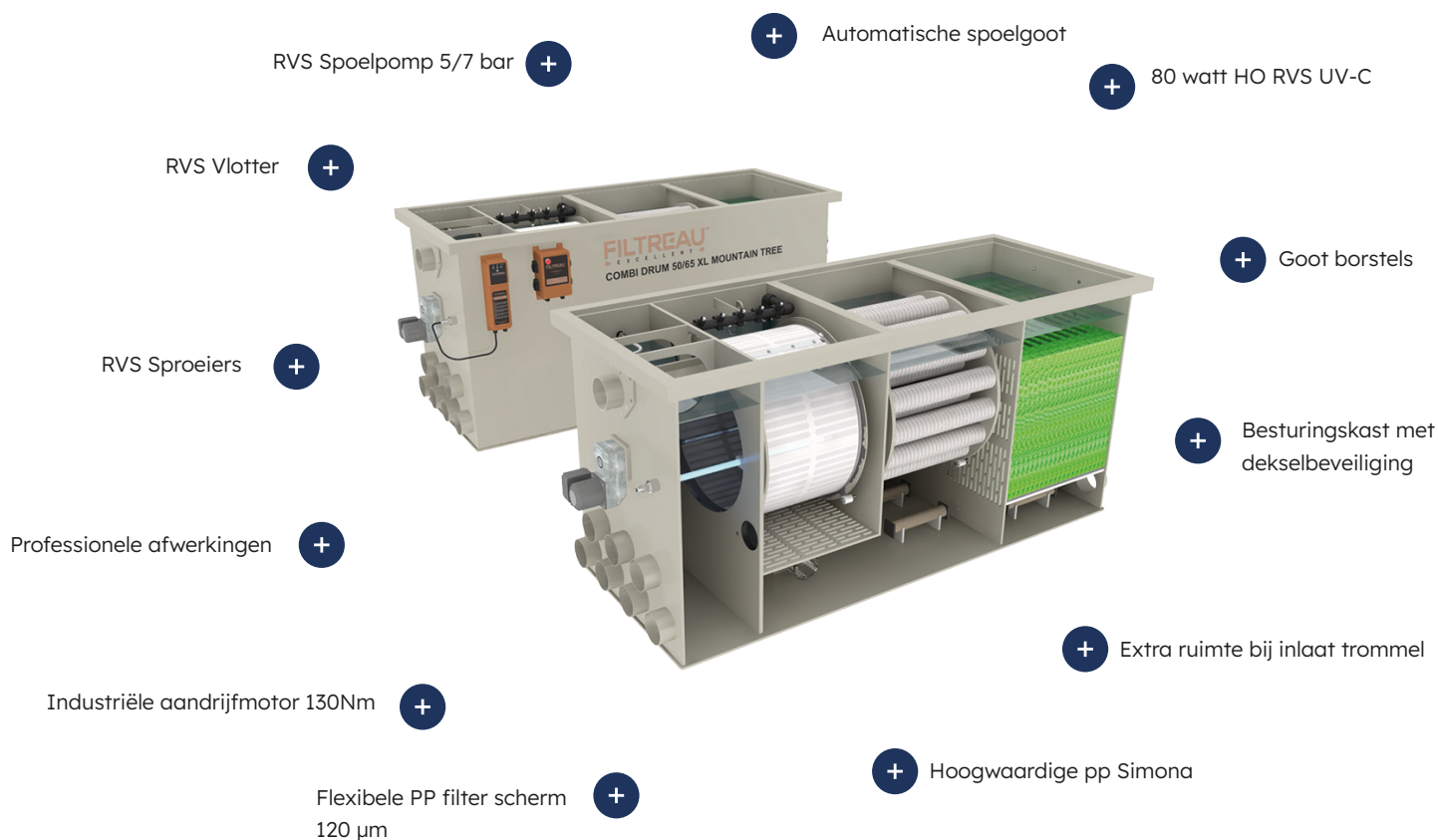

Combi drum Mountain Tree

De filters zijn ontworpen voor zowel koi- als zwembijvers en dragen bij aan een helder, gezond en stabiel vijvermilieu. Door gebruik te maken van duurzame materialen zoals CNC-gesneden polypropyleen en RVS 316/304, zijn de systemen bestand tegen intensief gebruik en weersinvloeden. Elk filter is CE-gecertificeerd en wordt geleverd met een uitgebreide handleiding en twee jaar fabrieksgarantie.

- + Mountain Tree Lotus Root Bacteria House I
- + Mountain Tree Lotus Root Bacteria House II
- + Mountain Tree Spiral Filter Mat



Combi Drum 50/65 XL MOUNTAIN TREE

De controle box van de excellent lijn Mountain Tree is standaard voorzien van:

Automatische reiniging: vlotter. **Handbediening:** knop draaien/spoelen. **Spoeltijd trommel:** 10sec. **Spoelniveau Gravity:** regelbaar. **Spoelniveau Pompevoed:** niet regelbaar. **Stopcontacten:** spoelpomp, vijverpomp, aandrijfmotor trommel en UVC H-O 80watt RVS. **Droogloopbeveiliging uitgeschakeld:** 30sec. UVC lamp. **Spoelbeveiliging:** 5min spoelen achter elkaar valt de control box uit, handmatig resetten. **Magneetbeveiliging:** openen deksel gaat control box uit.

Technische specificaties



Product	COMBI DRUM 50/65 XL MOUNTAIN TREE
Lengte x breedte x hoogte	2370 x 790 x 1005mm
Trommel	Ø 650 x 400mm
Maaswijdte screen PP met RVS gaas	120 µm
Max. Flow	65 m ³
Max. vijverinhoud	130 m ³
Max. vijverinhoud met koi	65 m ³
Inlaat (mm)	7 x 110mm
Uitlaat (mm)	3 x 110mm
Spoelpomp intern	RVS 5 bar/750 watt 220V
Motor Industrieel	2x 130Nm/60 watt 220V
UVC inbouwunit	80 watt H-O
Luchtvoorziening	4 x 50 x 300mm
Controlebox	5 x nozzles met zeefje (+/-5 L)
Spiral filter mat green	oppervlak 550 m ² /m ³
Item no.	WMC44MTG

Vervangende onderdelen & biologische filtermedia

Product	Item no.
Vervangingingslamp UV-C HO 80 watt	RLM0021
Kwartsglas HO 80 watt	QS0006
Elektrisch gedeelte Inox excellent 80 watt	EPM0003EX
Zeefpaneel 2 x 1000 x 400mm Ø 65mm	ZS00006EX
Lotus Root bacteria house II (oppervlakte 4303 m ² /m ³)	Inclusief
Lotus Root bacteria house I (oppervlakte 3380 m ² /m ³)	Inclusief



**Bekijk de complete
Excellent serie**

Combi Drum 30/50 LOW MOUNTAIN TREE

Geëvolueerd en geoptimaliseerd

Excellent drumfilters met Mountain Tree-filtermedia, waar hoogwaardige techniek en biologische filtratie perfect samenkomen. De nieuwste modellen zijn standaard voorzien van drie geavanceerde filtermedia van Mountain Tree: de Lotus Root Bacteria House I, de Lotus Root Bacteria House II en de Spiral Filter Mat. Dankzij deze combinatie bieden de filters een krachtige werking waarbij grove vervuiling automatisch wordt verwijderd, terwijl het biologische compartiment zorgt voor een effectieve afbraak van schadelijke stoffen zoals ammoniak en nitriet.



Combi drum Mountain Tree

De filters zijn ontworpen voor zowel koi- als zwemvijvers en dragen bij aan een helder, gezond en stabiel vijvermilieu. Door gebruik te maken van duurzame materialen zoals CNC-gesneden polypropyleen en RVS 316/304, zijn de systemen bestand tegen intensief gebruik en weersinvloeden. Elk filter is CE-gecertificeerd en wordt geleverd met een uitgebreide handleiding en twee jaar fabrieksgarantie.

- + Mountain Tree Lotus Root Bacteria House I
- + Mountain Tree Lotus Root Bacteria House II
- + Mountain Tree Spiral Filter Mat



Combi Drum 30/50 LOW MOUNTAIN TREE

De controle box van de excellent lijn Mountain Tree is standaard voorzien van:

Automatische reiniging: vlotter. **Handbediening:** knop draaien/spoelen. **Spoeltijd trommel:** 10sec. **Spoelniveau Gravity:** regelbaar. **Spoelniveau Pompevoed:** niet regelbaar. **Stopcontacten:** spoelpomp, vijverpomp, aandrijfmotor trommel en UVC H-O 80watt RVS. **Droogloopbeveiliging uitgeschakeld:** 30sec. UVC lamp. **Spoelbeveiliging:** 5min spoelen achter elkaar valt de control box uit, handmatig resetten. **Magneetbeveiliging:** openen deksel gaat control box uit.

Technische specificaties



Product	COMBI DRUM 30/50 LOW MOUNTAIN TREE
Lengte x breedte x hoogte	1773 x 1163 x 750mm
Trommel	Ø 500 x 400mm
Maaswijdte screen PP met RVS gaas	120 µm
Max. Flow	50 m ³
Max. vijverinhoud	100 m ³
Max. vijverinhoud met koi	50 m ³
Inlaat (mm)	3 x 110mm
Uitlaat (mm)	2 x 110mm
Spoelpomp intern	RVS 5 bar/750 watt 220V
Motor Industrieel	2x 130Nm/60 watt 220V
UVC inbouwunit	80 watt H-O
Luchtvoorziening	4 x 50 x 300mm
Controlebox	5 x nozzles met zeefje (+/-5 L)
Spiral filter mat green	oppervlak 550 m ² /m ³
Item no.	WMC45MTG

Vervangende onderdelen & biologische filtermedia

Product	Item no.
Vervangingingslamp UV-C HO 80 watt	RLM0021
Kwartsglas HO 80 watt	QS0006
Elektrisch gedeelte Inox excellent 80 watt	EPM0003EX
Zeefpaneel 2 x 750 x 400mm Ø 50mm	ZS00006EX
Lotus Root bacteria house II (oppervlakte 4303 m ² /m ³)	Inclusief
Lotus Root bacteria house I (oppervlakte 3380 m ² /m ³)	Inclusief



**Bekijk de complete
Excellent serie**

Combi Drum 50/70 MOUNTAIN TREE

Geëvolueerd en geoptimaliseerd

Excellent drumfilters met Mountain Tree-filtermedia, waar hoogwaardige techniek en biologische filtratie perfect samenkomen. De nieuwste modellen zijn standaard voorzien van drie geavanceerde filtermedia van Mountain Tree: de Lotus Root Bacteria House I, de Lotus Root Bacteria House II en de Spiral Filter Mat. Dankzij deze combinatie bieden de filters een krachtige werking waarbij grove vervuiling automatisch wordt verwijderd, terwijl het biologische compartiment zorgt voor een effectieve afbraak van schadelijke stoffen zoals ammoniak en nitriet.

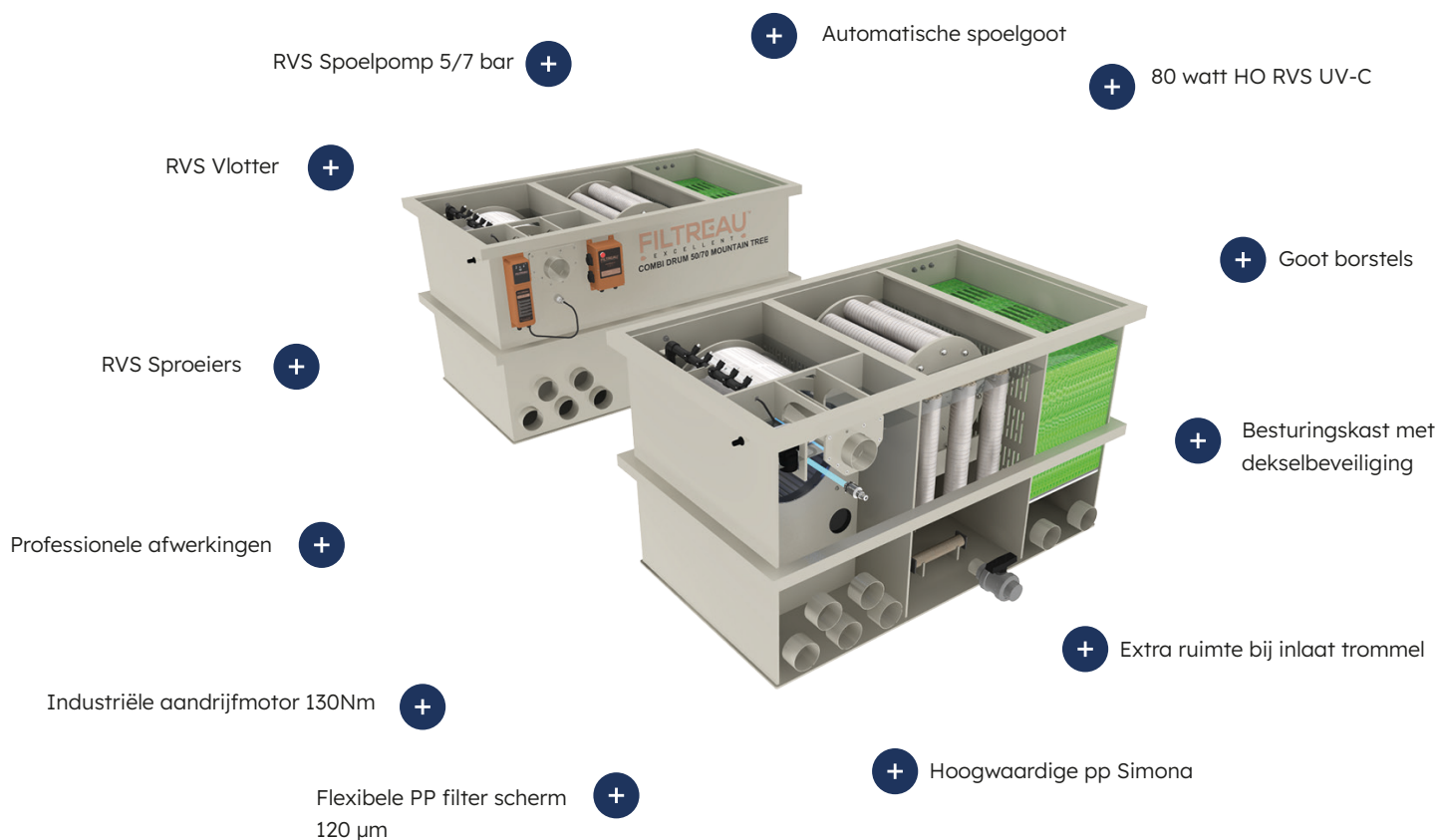

Combi drum Mountain Tree

De filters zijn ontworpen voor zowel koi- als zwembijvers en dragen bij aan een helder, gezond en stabiel vijvermilieu. Door gebruik te maken van duurzame materialen zoals CNC-gesneden polypropyleen en RVS 316/304, zijn de systemen bestand tegen intensief gebruik en weersinvloeden. Elk filter is CE-gecertificeerd en wordt geleverd met een uitgebreide handleiding en twee jaar fabrieksgarantie.

- + Mountain Tree Lotus Root Bacteria House I
- + Mountain Tree Lotus Root Bacteria House II
- + Mountain Tree Spiral Filter Mat



Combi Drum 50/70 MOUNTAIN TREE

De controle box van de excellent lijn Mountain Tree is standaard voorzien van:

Automatische reiniging: vlotter. **Handbediening:** knop draaien/spoelen. **Spoeltijd trommel:** 10sec. **Spoelniveau Gravity:** regelbaar. **Spoelniveau Pompevoed:** niet regelbaar. **Stopcontacten:** spoelpomp, vijverpomp, aandrijfmotor trommel en UVC H-O 80watt RVS. **Droogloopbeveiliging uitgeschakeld:** 30sec. UVC lamp. **Spoelbeveiliging:** 5min spoelen achter elkaar valt de control box uit, handmatig resetten. **Magneetbeveiliging:** openen deksel gaat control box uit.

Technische specificaties



Product	COMBI DRUM 50/70 MOUNTAIN TREE
Lengte x breedte x hoogte	1773 x 1163 x 1005mm
Trommel	Ø 500 x 400mm
Maaswijdte screen PP met RVS gaas	120 µm
Max. Flow	50 m ³
Max. vijverinhoud	100 m ³
Max. vijverinhoud met koi	50 m ³
Inlaat (mm)	3 x 110mm
Uitlaat (mm)	2 x 110mm
Spoelpomp intern	RVS 5 bar/750 watt 220V
Motor Industrieel	2x 130Nm/60 watt 220V
UVC inbouwunit	80 watt H-O
Luchtvoorziening	4 x 50 x 300mm
Controlebox	5 x nozzles met zeefje (+/-5 L)
Spiral filter mat green	oppervlak 550 m ² /m ³
Item no.	WMC46MTG

Vervangende onderdelen & biologische filtermedia

Product	Item no.
Vervangingingslamp UV-C HO 80 watt	RLM0021
Kwartsglas HO 80 watt	QS0006
Elektrisch gedeelte Inox excellent 80 watt	EPM0003EX
Zeefpaneel 2 x 750 x 400mm Ø 50mm	ZS00006EX
Lotus Root bacteria house II (oppervlakte 4303 m ² /m ³)	Inclusief
Lotus Root bacteria house I (oppervlakte 3380 m ² /m ³)	Inclusief



**Bekijk de complete
Excellent serie**

Combi Drum 80/100 XXL MOUNTAIN TREE

Geëvolueerd en geoptimaliseerd

Excellent drumfilters met Mountain Tree-filtermedia, waar hoogwaardige techniek en biologische filtratie perfect samenkomen. De nieuwste modellen zijn standaard voorzien van drie geavanceerde filtermedia van Mountain Tree: de Lotus Root Bacteria House I, de Lotus Root Bacteria House II en de Spiral Filter Mat. Dankzij deze combinatie bieden de filters een krachtige werking waarbij grove vervuiling automatisch wordt verwijderd, terwijl het biologische compartiment zorgt voor een effectieve afbraak van schadelijke stoffen zoals ammoniak en nitriet.

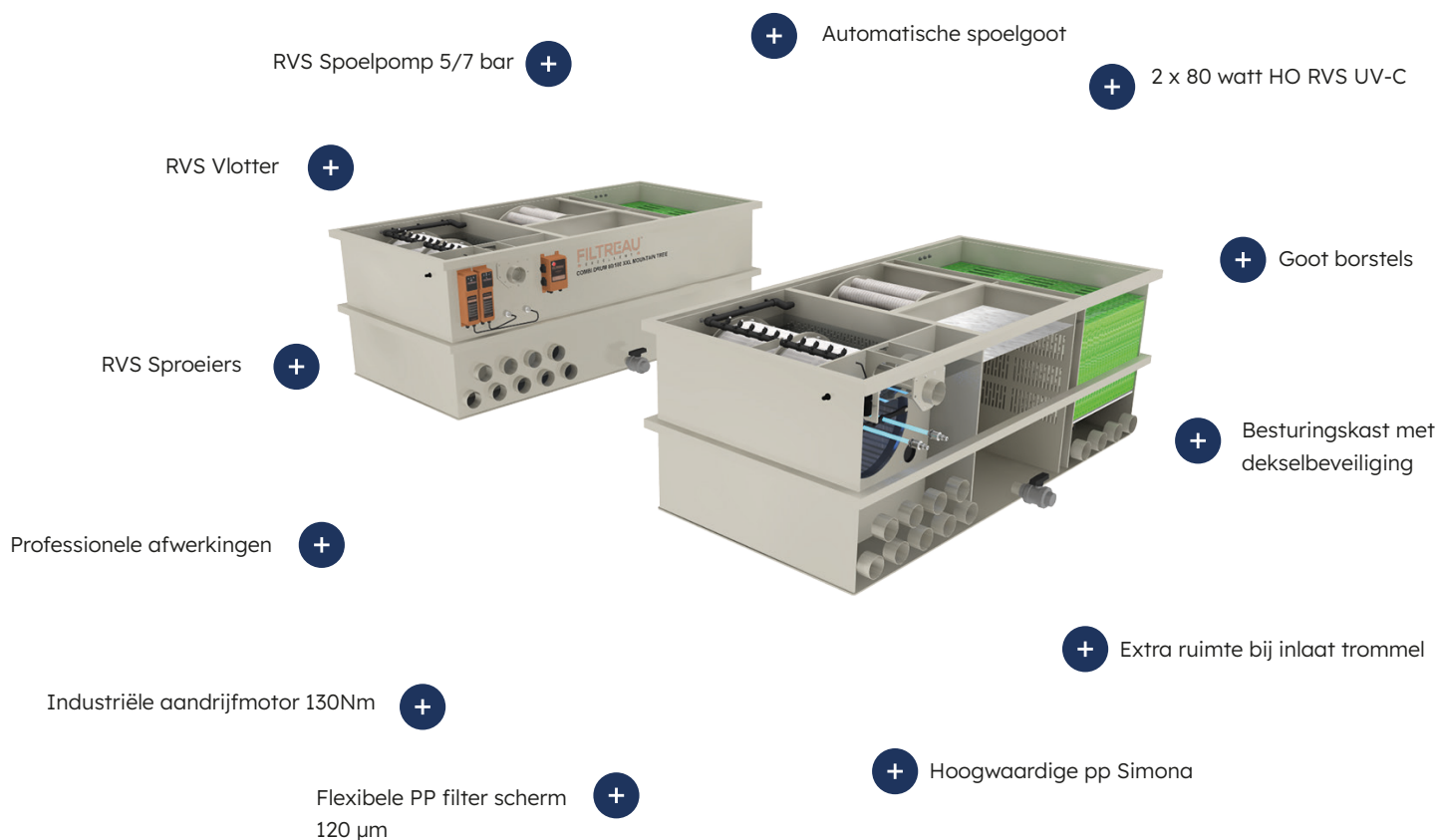

Combi drum Mountain Tree

De filters zijn ontworpen voor zowel koi- als zwemvijvers en dragen bij aan een helder, gezond en stabiel vijvermilieu. Door gebruik te maken van duurzame materialen zoals CNC-gesneden polypropyleen en RVS 316/304, zijn de systemen bestand tegen intensief gebruik en weersinvloeden. Elk filter is CE-gecertificeerd en wordt geleverd met een uitgebreide handleiding en twee jaar fabrieksgarantie.

- Mountain Tree Lotus Root Bacteria House I
- Mountain Tree Lotus Root Bacteria House II
- Mountain Tree Spiral Filter Mat



Combi Drum 80/100 XXL MOUNTAIN TREE

De controle box van de excellent lijn Mountain Tree is standaard voorzien van:

Automatische reiniging: vlotter. **Handbediening:** knop draaien/spoelen. **Spoeltijd trommel:** 10sec. **Spoelniveau Gravity:** regelbaar. **Spoelniveau Pompgevoed:** niet regelbaar. **Stopcontacten:** spoelpomp, vijverpomp, aandrijfmotor trommel en UVC H-O 80watt RVS. **Droogloopbeveiliging uitgeschakeld:** 30sec. UVC lamp. **Spoelbeveiliging:** 5min spoelen achter elkaar valt de control box uit, handmatig resetten. **Magneetbeveiliging:** openen deksel gaat control box uit.

Technische specificaties



Product	COMBI DRUM 80/100 XXL MOUNTAIN TREE
Lengte x breedte x hoogte	2760 x 1515 x 1005mm
Trommel	Ø 650 x 800mm
Maaswijdte screen PP met RVS gaas	120 µm
Max. Flow	80 m ³
Max. vijverinhoud	160 m ³
Max. vijverinhoud met koi	80 m ³
Inlaat (mm)	7 x 110mm
Uitlaat (mm)	3 x 110mm
Spoelpomp intern	RVS 5 bar/750 watt 220V
Motor Industrieel	2x 130Nm/60 watt 220V
UVC inbouwunit	2 x 80 watt H-O
Luchtvoorziening	6 x 50 x 300mm
Controlebox	5 x nozzles met zeefje (+/-5 L)
Spiral filter mat green	oppervlak 550 m ² /m ³
Item no.	WMC47MTG

Vervangende onderdelen & biologische filtermedia

Product	Item no.
Vervangingingslamp UV-C HO 80 watt	RLM0021
Kwartsglas HO 80 watt	QS0006
Elektrisch gedeelte Inox excellent 80 watt	EPM0003EX
Zeefpaneel 2 x 1000 x 400mm Ø 65mm	ZS00006EX
Hel-X 13 x 12 mm (oppervlakte 955 m ² /m ³)	Inclusief
Lotus Root bacteria house II (oppervlakte 4303 m ² /m ³)	Inclusief
Lotus Root bacteria house I (oppervlakte 3380 m ² /m ³)	Inclusief



**Bekijk de complete
Excellent serie**

Leaf Catcher

Optimale voorfiltratie voor maximale bescherming van de trommelfilter

De Filtreau Leaf Catcher is ontwikkeld als robuuste voorfiltratie voor vijvers met een hoge bladbelasting. Door grove vervuiling zoals bladeren en takjes effectief af te vangen vóór het water de trommelfilter bereikt, wordt verstopping van de spoelafvoer voorkomen en blijft het volledige filtersysteem optimaal functioneren.

De Leaf Catcher is speciaal ontworpen voor gravity-opstellingen en vormt een betrouwbare eerste barrière binnen het filtratietraject. Hierdoor wordt de belasting op de trommel aanzienlijk verminderd, wat resulteert in stabielere prestaties en minder onderhoud.

WMC381LS

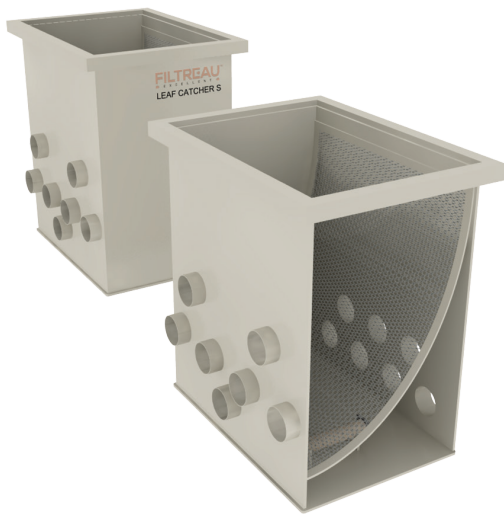

WMC381LB

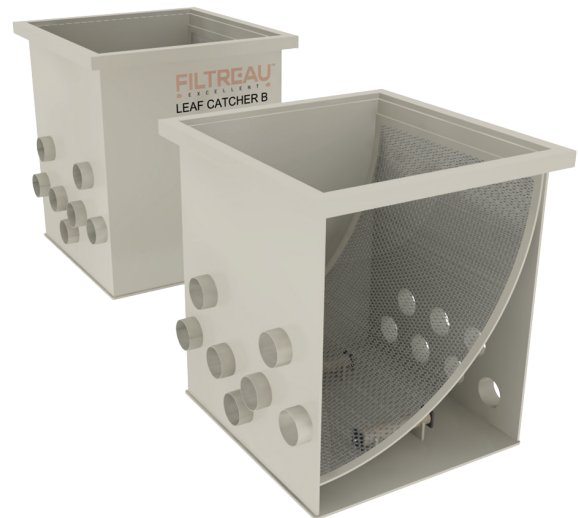

Combi drum Mountain Tree

De Filtreau Excellent Leaf Catcher is geschikt voor:

- + Koi vijvers met hoge organische belasting
- + Zwemvijvers in bosrijke omgevingen
- + Vijvers waar bladval een structureel probleem vormt
- + Installaties met gravity-opstelling

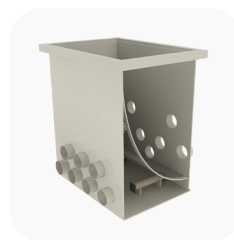
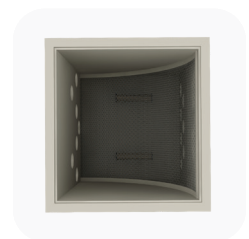

Leaf Catcher

Efficiënte grove vuilafscheiding

Het filter is voorzien van een PP screen met RVS gaas, waarmee grove delen effectief uit de waterstroom worden verwijderd. Dit voorkomt ophoping in de trommel en beschermt de afvoer tegen verstopping, met name in vijvers die omringd zijn door bomen of intensieve bladval kennen.

Door het strategisch plaatsen van de Leaf Catcher vóór de trommelfilter wordt de levensduur van het totale filtersysteem verlengd en blijft de doorstroming gewaarborgd.

Technische specificaties



Product	LEAF CATCHER S	LEEAF CATCHER B
Lengte x breedte x hoogte	950 x 700 x 1005mm	2760 x 1515 x 1005mm
Trommel	Ø 650 x 800mm	Ø 650 x 800mm
Maaswijdte screen PP met RVS gaas	120 µm	120 µm
Max. Flow	65 m ³	100 m ³
Max. vijverinhoud	130 m ³	150 m ³
Inlaat (mm)	6 x 110mm	6 x 110mm
Uitlaat (mm)	7 x 110mm	7 x 110mm
Materialen	Behuizing PP PP 10mm	Behuizing PP PP 10mm
Item no.	WMC38ILS	WMC38ILB



**Bekijk de complete
Excellent serie**

Excellent Koi Bowl

Optimale zichtbaarheid, professionele presentatie en inspectie van koi

De Filtreau Excellent Koi Bowl is het ultieme podium voor uw topkoi. Presentatie is de sleutel tot succes, of je nu een trotse kweker bent die zijn vissen wil verkopen. Of een hobbyist, die schittert op een internationale koi show. De Filtreau Excellent Koi Bowl biedt de perfecte balans tussen esthetiek, visveiligheid en gebruiksgemak. Bij Wimaca International BV weten we dat een gezonde koi het mooiste resultaat geeft. Onze bakken zijn speciaal ontworpen om de vis rustig en veilig te kunnen bewonderen.

Sterk Simona PP-materiaal +

63 mm invoer +

+ Geschikt voor quarantaine

110 mm afvoer +

+ Lichtgewicht en duurzaam

Glad oppervlak, eenvoudig te reinigen +

+ Custom made op aanvraag



Excellent Koi Bowl

De Filtreau Excellent Koi Bowl is geschikt voor:

- + Quarantaine bak
- + Presenteren tijdens verkoopmomenten of koishows



Koi Bowl

Ideaal voor gecontroleerde toediening van medicatie

Dé professionele oplossing voor het presenteren, opvangen of tijdelijk huisvesten van vijvervissen. Met zijn luxe, ronde vormgeving en hoogwaardige afwerking vormt deze visbak een echte blikvanger in elke koi-winkel of kwekerij. Gemaakt van duurzaam 10 mm polypropyleen (PP) biedt de Koi Bowl een perfecte balans tussen stevigheid, laag gewicht en gebruiksgemak. Het gladde materiaaloppervlak is eenvoudig te reinigen en volledig veilig voor alle vijvervissen. Optioneel zelf een pomp toe te voegen voor extra beweging in het water (niet bijgeleverd).

Belangrijkste kenmerken

Optimaal zwemcomfort: Dankzij het ruime ontwerp kunnen uw koi heerlijk vrij rondzwemmen, wat stress minimaliseert en de vis in topconditie houdt tijdens de presentatie.

Kristalheldere presentatie: Combineer de bowl met een Filtreau Excellent filter voor onovertroffen waterkwaliteit. Onze filters verwijderen zweefvuil tot in de kleinste deeltjes, zodat uw koi letterlijk in de schijnwerpers staan.

Show ready techniek: Ontworpen voor tijdelijk én langdurig gebruik op shows. Het systeem is snel op te bouwen en uiterst betrouwbaar dankzij de geïntegreerde veiligheidslogica.

Custom made naar uw wens: Geen vijver of showruimte is gelijk. Wij leveren maatwerkoplossingen zodat de bowl en het filter perfect aansluiten bij uw specifieke behoeften.

Veiligheid: Voorzien van afgeronde hoeken en visvriendelijke materialen.

Hygiëne: Eenvoudig te reinigen en te ontsmetten na gebruik.

Modulair: Eenvoudig te koppelen aan de volledige WMC filterlijn.

Technische specificaties



Product	Koi Bowl 1650 x 1000 x 10mm
Afmetingen	1650 x 1000 x 10mm
Item no.	WMC70RVB



**Bekijk de complete
Excellent serie**

Photo Bowl Blue

Optimale zichtbaarheid, professionele presentatie en inspectie van koi

De Filtreau Photo Bowl Blue is het ultieme podium voor uw topkoi. Presentatie is de sleutel tot succes, of je nu een trotse kweker bent die zijn vissen wil verkopen. Of een hobbyist, die schittert op een internationale koi show. De Filtreau Photo Bowl biedt de perfecte balans tussen esthetiek, visveiligheid en gebruiksgemak. Bij Wimaca International BV weten we dat een gezonde koi het mooiste resultaat geeft. Onze fotobowls zijn speciaal ontworpen om de vis rustig en veilig te kunnen bewonderen en fotograferen. De blauwe achtergrond van de bowl zorgt voor maximaal contrast, waardoor de kleuren van de koi eruit spatten.

Sterk PE-materiaal +

+ Blauwe kleur voor optimaal contrast

Geschikt voor quarantaine +

+ Lichtgewicht en duurzaam

Glad oppervlak, eenvoudig te reinigen +

+ Custom made op aanvraag



Photo Bowl Blue

De Filtreau Excellent Photo Bowl is geschikt voor:

- + Fotograferen van koi
- + Beoordelen en inspecteren van kleur, patroon en huidkwaliteit
- + Presenteren tijdens verkoopmomenten of koishows
- + Tijdelijk vervoeren of overzetten van koi





Bekijk alle Photo Bowl's

Photo Bowl Blue

Ideaal voor fotografie en gecontroleerde toediening van medicatie

Dé professionele oplossing voor het presenteren, opvangen of tijdelijk huisvesten van vijfvissen. Met zijn luxe, ronde vormgeving en hoogwaardige afwerking vormt deze visbak een echte blikvanger in elke koi-winkel of kwekerij. Gemaakt van duurzaam 10 mm polyethyleen (PE) biedt de Koi Bowl een perfecte balans tussen stevigheid, laag gewicht en gebruiksgemak. Het gladde materiaaloppervlak is eenvoudig te reinigen en volledig veilig voor alle vijfvissen. Optioneel zelf een pomp toe te voegen voor extra beweging in het water (niet bijgeleverd).

Technische specificaties

			
Product	Photo Bowl Ø 800 x 500 mm	Photo Bowl Ø 960 x 500 mm	Photo Bowl Ø 1200 x 500 mm
Afmetingen	Ø 800 x 500mm	Ø 960 x 500mm	Ø 1200 x 500mm
Item no.	WMC76RVB	WMC77RVB	WMC78RVB



**Bekijk de complete
Excellent serie**

Waarom een filter van FILTREAU?

- ✓ Duurzame productie
- ✓ Maatwerk / Private label
- ✓ Kwaliteit / Prijsverhouding
- ✓ Servicegericht
- ✓ 100% geproduceerd in Nederland

40+ jaren ervaring

Lage prijzen, hoge kwaliteit

Door onze jarenlange ervaring weten wij precies wat er goed werkt en wat niet. Wij zijn daardoor uitstekend in staat om hoogwaardige waterfiltratieproducten op de markt te brengen. Omdat wij alle producten in eigen huis ontwikkelen en produceren kunnen wij daarnaast onze prijzen laag houden.



Uw eigen merknaam Private label

Onze producten op de markt brengen onder uw eigen merknaam? Dat is mogelijk bij Wimäca! Samen kijken we naar uw wensen en kunnen wij onze producten volledig in uw uitstraling gieten.

Van uw eigen verpakking en gebruiksaanwijzingen tot aan divers promotiemateriaal voor op beurzen tot aan een website in uw eigen stijl. Wimäca heeft talloze mogelijkheden om uw product onder uw eigen naam op de markt te brengen.

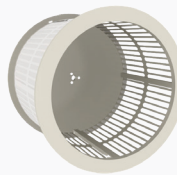

+62 landen

Wereldwijde levering

Wimäca International ontwikkelt en produceert al haar (Filtreau) producten in Nederland. Vanuit Son en Breugel bedienen wij de zakelijke markt over de gehele wereld. Wij leveren aan klanten in meer dan 62 landen.



De Basic lijn

Standaarden van hoge kwaliteit

BASIC LIJN

Perfekte waterkwaliteit op een eenvoudige en betrouwbare manier.

Filtreau biedt hoogwaardige filtersystemen en pompen die zijn ontworpen voor vijvers en koivijvers. Onze producten worden ontwikkeld met behulp van uitgebreide expertise, geavanceerde technieken en de beste professionele materialen.

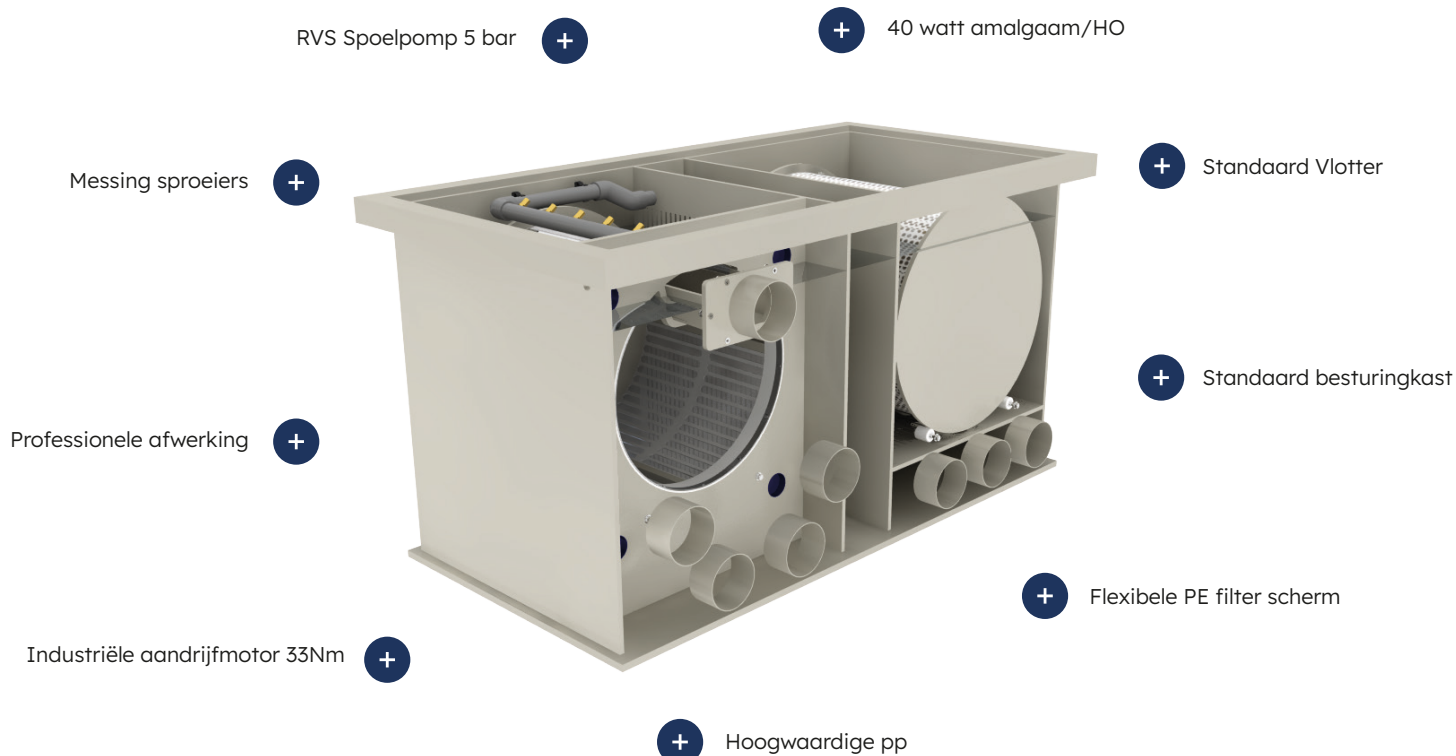

☑ Duurzame productie

☑ 40 jaar ervaring

☑ Private label / maatwerk mogelijk

Trommelfilter

Een voorfilter is een trommelfilter dat op een simpele manier zeer fijne vervuiling ($70\mu\text{m}/120\mu\text{m}$) uit het water kan filteren. Het water loopt pomp of gravity gevoed het trommelfilter in, waarbij het vuil van het water wordt gescheiden. Het water loopt via de binnenkant van het trommelfilter door de wand naar de buitenkant van de filter. Het vuil blijft achter op het zeefpaneel (PE), wat op de trommel is gemonteerd. Het zeefpaneel (PE) is voorzien van een fijnmazigheid rvs-doeek ($70\mu\text{m}/120\mu\text{m}$).

Het vuil wordt van het zeefpaneel (PE) afgespoeld d.m.v. de messing/plastic nozzles en belandt in de goot. De frequentie van het spoelen hangt af van de vervuiling van het vijverwater.



Combi Drum filter

Onze combi drum filters zijn voorzien van een vindingrijke trommelfiltertechniek en samen met een bewegend bed filter zorgt het voor optimale stroombeweging van water en filtratie. Allereerst stroomt het vervuilde vijverwater de opvangkamer in. De tweede kamer zorgt voor de mechanische filtratie. Hierin is een trommelfilter gehuisvest.

In de derde kamer op de bodem is een luchtschotel/steen geïnstalleerd. Deze moet worden aangesloten op een externe luchtpomp om te zorgen dat er beweging in de derde kamer komt. Voor een optimale werking dient deze kamer tot maximaal 70 % van de inhoud met bewegend bed materiaal moeten worden gevuld, zoals Hel-X.

Na enkele weken zullen zich bacteriën zich gaan hechten op de Hel-X en wordt het water op biologische wijze te filteren. Aangezien het materiaal continu in beweging is, zal er zich geen vuil ophopen. Ook blijft het materiaal schoon en heeft het weinig tot geen onderhoud meer nodig!



Combi drum after filter

De werking van een combi drum after filter is exact hetzelfde als de combi drum filter. Het voordeel van een combi after filter is dat alle aansluitingen zich aan de kopse kant van het systeem bevinden. Het installeren van een combi drum after filter wordt hierdoor geoptimaliseerd.

Combi Drum Rotate

De werking van een combi drum rotate is exact hetzelfde als de combi drum filter/inline. De Combi Drum Rotate is een roterende bioloog gevuld met Hel-X die geen opvoerhoogte van de pomp vergt! Op de Hel-x hechten zich nitrificerende bacteriën die zorgen voor afbraak van ammonia en nitriet. Tevens zorgt de roterende bioloog voor extra zuurstof in de vijver.

Tricklefilter

Tricklefilters zetten op doeltreffende wijze schadelijke, opgeloste afvalstoffen (nitriet, eiwitten, ammonium, etc.) in het vijverwater om naar onschadelijke samenvloeiingen. Eerst komt het water boven in de instroombak binnen, waarbij het vervolgens verdeeld wordt over de roosters.

Daaronder worden de elementen geplaatst die ook voorzien zijn van roosters waar het water gemakkelijk doorheen loopt. De elementen kunnen door u te worden gevuld met gewenst filtermateriaal. Hierdoor wordt een optimale zuurstofverzadiging van het water bereikt. Wegens een overschot aan zuurstof is de kans verkleind dat er ook in de warme perioden van het jaar zuurstofgebrek in de vijver ontstaat.

De tricklefilters kunnen los geplaatst worden naast of op de rand van een vijver. Dit vergemakkelijkt het toepassen van een tricklefilter in combinatie met onze combi drum filters. De tricklefilter is leverbaar met een waterval of met 3 x 110 mm uitloop.

Private Label

Voor een groot aantal klanten produceren wij UV-C-apparaten en filters onder Private Label. Uw bestaande lijn aanvullen met compleet eigen producten? Dankzij onze jarenlange vakkennis weten wij wat er op de markt speelt en adviseren wij bij dit proces.

Voor meer informatie over de mogelijkheden van private label producten, kunt u contact opnemen met ons verkoopteam.

DRUM FILTER INCL. UVC

Perfekte waterkwaliteit op een eenvoudige en betrouwbare manier.

Filtreau biedt hoogwaardige filtersystemen en pompen die zijn ontworpen voor vijvers en koivijvers. Onze producten worden ontwikkeld met behulp van uitgebreide expertise, geavanceerde technieken en de beste professionele materialen.

Messing/plastic sproeiers



Professionele afwerking



Industriële aandrijfmotor 33Nm

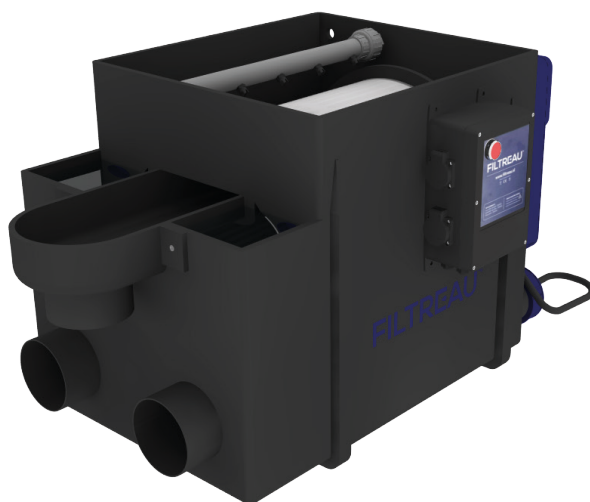

Standaard Vlotter



Standaard besturingkast



Flexibele PE filter scherm



Hoogwaardige spuitgiet

Trommelfilter

Een voorfilter is een trommelfilter dat op een simpele manier zeer fijne vervuiling ($70\mu\text{m}/120\mu\text{m}$) uit het water kan filteren. Het water loopt pomp of gravity gevoed het trommelfilter in, waarbij het vuil van het water wordt gescheiden. Het water loopt via de binnenkant van het trommelfilter door de wand naar de buitenkant van de filter. Het vuil blijft achter op het zeefpaneel (PE), wat op de trommel is gemonteerd. Het zeefpaneel (PE) is voorzien van een fijnmazigheid rvs-doek ($70\mu\text{m}/120\mu\text{m}$).

Het vuil wordt van het zeefpaneel (PE) afgespoeld d.m.v. de messing/plastic nozzles en belandt in de goot. De frequentie van het spoelen hangt af van de vervuiling van het vijverwater.



BASIC LIJN

De controle box van de basic lijn is standaard voorzien van:

Automatische reiniging: vlotter **Handbediening:** knop draaien/spoelen **Spoeltijd trommel:** 10sec. Spoelniveau Gravity: regelbaar Spoelniveau Pomp gevoed: niet regelbaar **Stopcontacten:** spoelpomp, vijverpomp, aandrijfmotor trommel en UVC, **Droogloopbeveiliging uitgeschakeld:** 30sec. UVC lamp.

Technische specificaties

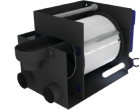

Product	FILTREAU DRUM-FILTER INCL. UVC (GRAVITY)	FILTREAU DRUM-FILTER INCL. UVC (PUMP-FED)
Lengte x breedte x hoogte	940 x 485 x 534mm	940 x 485 x 534mm
Trommel	Ø 400 x 430mm	Ø 400 x 430mm
Maaswijdte screen PP met rvs gaas	70 µm	70 µm
Max. Flow	20 m ³	15 m ³
Max. vijverinhoud	40 m ³	30 m ³
Max. vijverinhoud met koi	20 m ³	15 m ³
Inlaat (mm)	2 x 110mm	2 x 110mm
Uitlaat (mm)	1 x 110mm	1 x 110mm
Spoelpomp intern		
Motor Industrieel	33Nm/40 watt 220/230V	33Nm/40 watt 220/230V
UVC inbouwunit	1 x 40 watt amalgaam	1 x 40 watt amalgaam
Luchtvoorziening		
Controlebox	inclusief	inclusief
Item no.	TR00001	TR00003

Vervangende onderdelen

Product	Item no.
Vervangingslamp UV-C 40 watt amalgaam	RLM0001
Kwartsglas 40 watt	QS0001
Zeefpaneel 1x 1140 x 400mm Ø 40	ZS00001

Notitie



Bekijk de complete Basic lijn

Drum filter HF30

Perfekte waterkwaliteit op een eenvoudige en betrouwbare manier.

Filtreau biedt hoogwaardige filtersystemen en pompen die zijn ontworpen voor vijvers en koivijvers. Onze producten worden ontwikkeld met behulp van uitgebreide expertise, geavanceerde technieken en de beste professionele materialen.



Trommelfilter

Een voorfilter is een trommelfilter dat op een simpele manier zeer fijne vervuiling ($70\mu\text{m}/120\mu\text{m}$) uit het water kan filteren. Het water loopt pomp of gravity gevoed het trommelfilter in, waarbij het vuil van het water wordt gescheiden. Het water loopt via de binnenkant van het trommelfilter door de wand naar de buitenkant van de filter. Het vuil blijft achter op het zeefpaneel (PE), wat op de trommel is gemonteerd. Het zeefpaneel (PE) is voorzien van een fijnmazigheid rvs-doek ($70\mu\text{m}/120\mu\text{m}$).

Het vuil wordt van het zeefpaneel (PE) afgespoeld d.m.v. de messing/plastic nozzles en belandt in de goot. De frequentie van het spoelen hangt af van de vervuiling van het vijverwater.



BASIC LIJN

De controle box van de basic lijn is standaard voorzien van:

Automatische reiniging: vlotter **Handbediening:** knop draaien/spoelen **Spoeltijd trommel:** 10sec. Spoelniveau Gravity: regelbaar Spoelniveau Pomp gevoed: niet regelbaar **Stopcontacten:** spoelpomp, vijverpomp, aandrijfmotor trommel en UVC, **Droogloopbeveiliging uitgeschakeld:** 30sec. UVC lamp.

Technische specificaties



Product	FILTREAU DRUM-FILTER HF30 (GRAVITY) PP	FILTREAU DRUM-FILTER HF30 (PUMP-FED) PP
Lengte x breedte x hoogte	840 x 480 x 510mm	840 x 480 x 510mm
Trommel	Ø 400 x 430mm	Ø 400 x 430mm
Maaswijdte screen PP met rvs gaas	70 µm	70 µm
Max. Flow	30 m ³	20 m ³
Max. vijverinhoud	60 m ³	40 m ³
Max. vijverinhoud met koi	30 m ³	20 m ³
Inlaat (mm)	2 x 110mm	2 x 110mm
Uitlaat (mm)	2 x 110mm	2 x 110mm
Spoelpomp intern		
Motor Industrieel	33Nm/40 watt 220/230V	33Nm/40 watt 220/230V
UVC inbouwunit	Optioneel	Optioneel
Luchtvoorziening		
Controlebox	inclusief	inclusief
Item no.	TR00004	TR00005

Vervangende onderdelen

Product	Item no.
Vervangingslamp UV-C 40 watt amalgaam	RLM0001
Kwartsglas 40 watt	QS0001
Zeefpaneel 1 x 1147 x 398 x 50mm Ø 40 High Flow	ZH00001

Notitie



Bekijk de complete Basic lijn

Drum filter HF30 SGP XL motor

Perfekte waterkwaliteit op een eenvoudige en betrouwbare manier.

Filtreau biedt hoogwaardige filtersystemen en pompen die zijn ontworpen voor vijvers en koivijvers. Onze producten worden ontwikkeld met behulp van uitgebreide expertise, geavanceerde technieken en de beste professionele materialen.



Trommelfilter

Een voorfilter is een trommelfilter dat op een simpele manier zeer fijne vervuiling ($70\mu\text{m}/120\mu\text{m}$) uit het water kan filteren. Het water loopt pomp of gravity gevoed het trommelfilter in, waarbij het vuil van het water wordt gescheiden. Het water loopt via de binnenkant van het trommelfilter door de wand naar de buitenkant van de filter. Het vuil blijft achter op het zeefpaneel (PE), wat op de trommel is gemonteerd. Het zeefpaneel (PE) is voorzien van een fijnmazigheid rvs-doek ($70\mu\text{m}/120\mu\text{m}$).

Het vuil wordt van het zeefpaneel (PE) afgespoeld d.m.v. de messing/plastic nozzles en belandt in de goot. De frequentie van het spoelen hangt af van de vervuiling van het vijverwater.



BASIC LIJN

De controle box van de basic lijn is standaard voorzien van:

Automatische reiniging: vlotter **Handbediening:** knop draaien/spoelen **Spoeltijd trommel:** 10sec. Spoelniveau Gravity: regelbaar Spoelniveau Pomp gevoed: niet regelbaar **Stopcontacten:** spoelpomp, vijverpomp, aandrijfmotor trommel en UVC, **Droogloopbeveiliging uitgeschakeld:** 30sec. UVC lamp.

Technische specificaties



Product	FILTREAU DRUM-FILTER HF30 (GRAVITY) SPG XL MOTOR	FILTREAU DRUM-FILTER HF30 (PUMP-FED) SPG XL MOTOR
Lengte x breedte x hoogte	840 x 480 x 510mm	840 x 480 x 510mm
Trommel	Ø 400 x 430mm	Ø 400 x 430mm
Maaswijdte screen PP met rvs gaas	70 µm	70 µm
Max. Flow	30 m ³	20 m ³
Max. vijverinhoud	60 m ³	40 m ³
Max. vijverinhoud met koi	30 m ³	20 m ³
Inlaat (mm)	2 x 110mm	2 x 110mm
Uitlaat (mm)	2 x 110mm	2 x 110mm
Spoelpomp intern		
Motor Industrieel	130Nm/60 watt 220/230V	130Nm/40 watt 220/230V
UVC inbouwunit	Optioneel	Optioneel
Luchtvoorziening		
Controlebox	inclusief	inclusief
Item no.	TRSPG04	TRSPG05

Vervangende onderdelen

Product	Item no.
Vervangingslamp UV-C 40 watt amalgaam	RLM0001
Kwartsglas 40 watt	QS0001
Zeefpaneel 1 x 1147 x 398 x 50mm Ø 40 High Flow	ZH00001

Notitie



Bekijk de complete
Basic lijn

Combi 2 Moving-bed incl. UV-C

Perfekte waterkwaliteit op een eenvoudige en betrouwbare manier.

Filtreau biedt hoogwaardige filtersystemen en pompen die zijn ontworpen voor vijvers en koivijvers. Onze producten worden ontwikkeld met behulp van uitgebreide expertise, geavanceerde technieken en de beste professionele materialen.



Trommelfilter

Een voorfilter is een trommelfilter dat op een simpele manier zeer fijne vervuiling ($70\mu\text{m}/120\mu\text{m}$) uit het water kan filteren. Het water loopt pomp of gravity gevoed het trommelfilter in, waarbij het vuil van het water wordt gescheiden. Het water loopt via de binnenkant van het trommelfilter door de wand naar de buitenkant van de filter. Het vuil blijft achter op het zeefpaneel (PE), wat op de trommel is gemonteerd. Het zeefpaneel (PE) is voorzien van een fijnmazigheid rvs-doek ($70\mu\text{m}/120\mu\text{m}$).

Het vuil wordt van het zeefpaneel (PE) afgespoeld d.m.v. de messing/plastic nozzles en belandt in de goot. De frequentie van het spoelen hangt af van de vervuiling van het vijverwater.

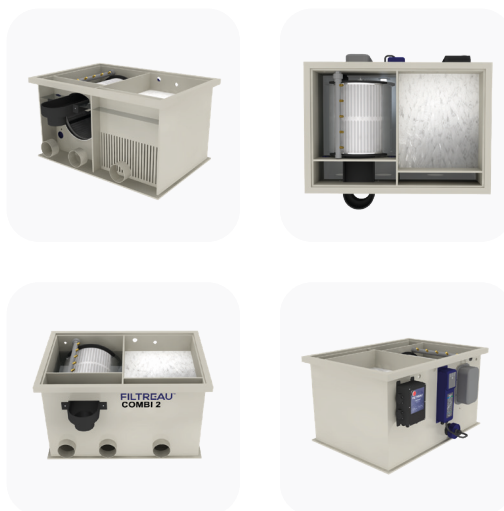

BASIC LIJN

De controle box van de basic lijn is standaard voorzien van:

Automatische reiniging: vlotter **Handbediening:** knop draaien/spoelen **Spoeltijd trommel:** 10sec. Spoelniveau Gravity: regelbaar Spoelniveau Pomp gevoed: niet regelbaar **Stopcontacten:** spoelpomp, vijverpomp, aandrijfmotor trommel en UVC, **Droogloopbeveiliging uitgeschakeld:** 30sec. UVC lamp.

Technische specificaties



Product	FILTREAU COMBI-2 GRAVITY (MOVING-BED) INCL. UVC	FILTREAU COMBI-2 GRAVITY (MOVING-BED) INCL. UVC (PUMPFED)
Lengte x breedte x hoogte	1005 x 920 x 555mm	1005 x 920 x 555mm
Trommel	Ø 400 x 430mm	Ø 400 x 430mm
Maaswijdte screen PP met rvs gaas	120 µm	120 µm
Max. Flow	15 m ³	10 m ³
Max. vijverinhoud	30 m ³	20 m ³
Max. vijverinhoud met koi	15 m ³	10 m ³
Inlaat (mm)	2 x 110mm	2 x 110mm
Uitlaat (mm)	1 x 110mm	1 x 110mm
Spoelpomp intern		
Motor Industrieel	33Nm/40 watt 220/230V	33Nm/40 watt 220/230V
UVC inbouwunit	1 x 40 watt	1 x 40 watt
Luchtvoorziening	1 x Luchtsteen	1 x Luchtsteen
Controlebox	inclusief	inclusief
Item no.	COM0020	COM0020PF

Vervangende onderdelen

Product	Item no.
Vervangingslamp UV-C 40 watt amalgaam	RLM0001
Kwartsglas 40 watt	QS0001
Zeefpaneel 1 x 1147 x 398 x 50mm Ø 40 120mc	ZS00003

Notitie



Bekijk de complete Basic lijn

Combi 2 Jap. Mats incl. UV-C

Perfekte waterkwaliteit op een eenvoudige en betrouwbare manier.

Filtreau biedt hoogwaardige filtersystemen en pompen die zijn ontworpen voor vijvers en koivijvers. Onze producten worden ontwikkeld met behulp van uitgebreide expertise, geavanceerde technieken en de beste professionele materialen.



Trommelfilter

Een voorfilter is een trommelfilter dat op een simpele manier zeer fijne vervuiling ($70\mu\text{m}/120\mu\text{m}$) uit het water kan filteren. Het water loopt pomp of gravity gevoed het trommelfilter in, waarbij het vuil van het water wordt gescheiden. Het water loopt via de binnenkant van het trommelfilter door de wand naar de buitenkant van de filter. Het vuil blijft achter op het zeefpaneel (PE), wat op de trommel is gemonteerd. Het zeefpaneel (PE) is voorzien van een fijnmazigheid rvs-doek ($70\mu\text{m}/120\mu\text{m}$).

Het vuil wordt van het zeefpaneel (PE) afgespoeld d.m.v. de messing/plastic nozzles en belandt in de goot. De frequentie van het spoelen hangt af van de vervuiling van het vijverwater.



BASIC LIJN

De controle box van de basic lijn is standaard voorzien van:

Automatische reiniging: vlotter **Handbediening:** knop draaien/spoelen **Spoeltijd trommel:** 10sec. Spoelniveau Gravity: regelbaar Spoelniveau Pomp gevoed: niet regelbaar **Stopcontacten:** spoelpomp, vijverpomp, aandrijfmotor trommel en UVC, **Droogloopbeveiliging uitgeschakeld:** 30sec. UVC lamp.

Technische specificaties



Product	FILTREAU COMBI-2 GRAVITY (JAP. MATS) INCL. UVC	FILTREAU COMBI-2 GRAVITY (JAP. MATS) INCL. UVC (PUMPFED)
Lengte x breedte x hoogte	1005 x 920 x 555mm	1005 x 920 x 555mm
Trommel	Ø 400 x 430mm	Ø 400 x 430mm
Maaswijdte screen PP met rvs gaas	120 µm	120 µm
Max. Flow	15 m ³	10 m ³
Max. vijverinhoud	30 m ³	20 m ³
Max. vijverinhoud met koi	15 m ³	10 m ³
Inlaat (mm)	2 x 110mm	2 x 110mm
Uitlaat (mm)	1 x 110mm	1 x 110mm
Spoelpomp intern		
Motor Industrieel	33Nm/40 watt 220/230V	33Nm/40 watt 220/230V
UVC inbouwunit	1 x 40 watt High-Output	1 x 40 watt High-Output
Luchtvoorziening	1x luchtsteen	1x luchtsteen
Controlebox	inclusief	inclusief
Item no.	COM0021	COM0021PF

Vervangende onderdelen

Product	Item no.
Vervangingslamp UV-C 40 watt amalgaam	RLM0001
Kwartsglas 40 watt	QS0001
Zeefpaneel 1 x 1147 x 398 x 50mm Ø 40 120mc	ZS00003

Notitie



Bekijk de complete
Basic lijn

Combi 2 Moving-bed incl. UV-C en Rinsepomp

Perfekte waterkwaliteit op een eenvoudige en betrouwbare manier.

Filtreau biedt hoogwaardige filtersystemen en pompen die zijn ontworpen voor vijvers en koivijvers. Onze producten worden ontwikkeld met behulp van uitgebreide expertise, geavanceerde technieken en de beste professionele materialen.

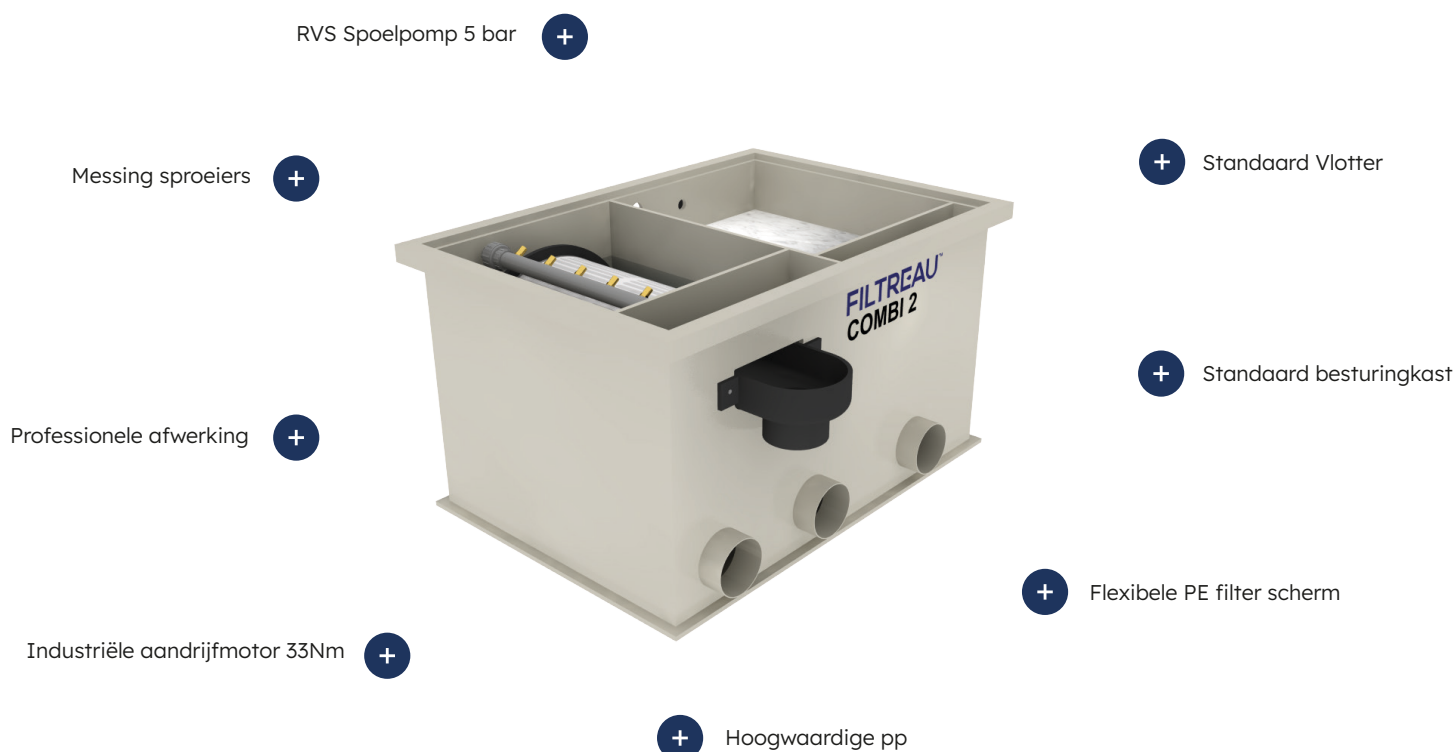

Trommelfilter

Een voorfilter is een trommelfilter dat op een simpele manier zeer fijne vervuiling ($70\mu\text{m}/120\mu\text{m}$) uit het water kan filteren. Het water loopt pomp of gravity gevoed het trommelfilter in, waarbij het vuil van het water wordt gescheiden. Het water loopt via de binnenkant van het trommelfilter door de wand naar de buitenkant van de filter. Het vuil blijft achter op het zeefpaneel (PE), wat op de trommel is gemonteerd. Het zeefpaneel (PE) is voorzien van een fijnmazigheid rvs-doek ($70\mu\text{m}/120\mu\text{m}$).

Het vuil wordt van het zeefpaneel (PE) afgespoeld d.m.v. de messing/plastic nozzles en belandt in de goot. De frequentie van het spoelen hangt af van de vervuiling van het vijverwater.



BASIC LIJN

De controle box van de basic lijn is standaard voorzien van:

Automatische reiniging: vlotter **Handbediening:** knop draaien/spoelen **Spoeltijd trommel:** 10sec. Spoelniveau Gravity: regelbaar Spoelniveau Pomp gevoed: niet regelbaar **Stopcontacten:** spoelpomp, vijverpomp, aandrijfmotor trommel en UVC, **Droogloopbeveiliging uitgeschakeld:** 30sec. UVC lamp.

Technische specificaties



Product	Filtreau combi-2 gravity (moving-bed) incl. UVC /incl. rinsepump	Filtreau combi-2 pumped (moving-bed) incl. UVC /incl. rinsepump
Lengte x breedte x hoogte	1005 x 920 x 555mm	1005 x 920 x 555mm
Trommel	Ø 400 x 430mm	Ø 400 x 430mm
Maaswijdte screen PP met rvs gaas	120 µm	120 µm
Max. Flow	15 m ³	10 m ³
Max. vijverinhoud	30 m ³	20 m ³
Max. vijverinhoud met koi	15 m ³	10 m ³
Inlaat (mm)	2 x 110mm	2 x 110mm
Uitlaat (mm)	1 x 110mm	1 x 110mm
Spoelpomp intern	RVS 5 bar/750 watt 220/230V	RVS 5 bar/750 watt 220/230V
Motor Industrieel	33Nm/40 watt 220/230V	33Nm/40 watt 220/230V
UVC inbouwunit	1x 40 watt amalgaam	1x 40 watt amalgaam
Luchtvoorziening	1x luchtsteen	1x luchtsteen
Controlebox	inclusief	inclusief
Item no.	COM0020IN	COM0020PFIN

Vervangende onderdelen

Product	Item no.
Vervangingslamp UV-C 40 watt amalgaam	RLM0001
Kwartsglas 40 watt	QS0006
Zeefpaneel 1 x 1147 x 398 x 50mm Ø 40	ZS00005

Notitie



Bekijk de complete
Basic lijn

Combi 2 Jap. Mats incl. UV-C en Rinsepomp

Perfekte waterkwaliteit op een eenvoudige en betrouwbare manier.

Filtreau biedt hoogwaardige filtersystemen en pompen die zijn ontworpen voor vijvers en koivijvers. Onze producten worden ontwikkeld met behulp van uitgebreide expertise, geavanceerde technieken en de beste professionele materialen.

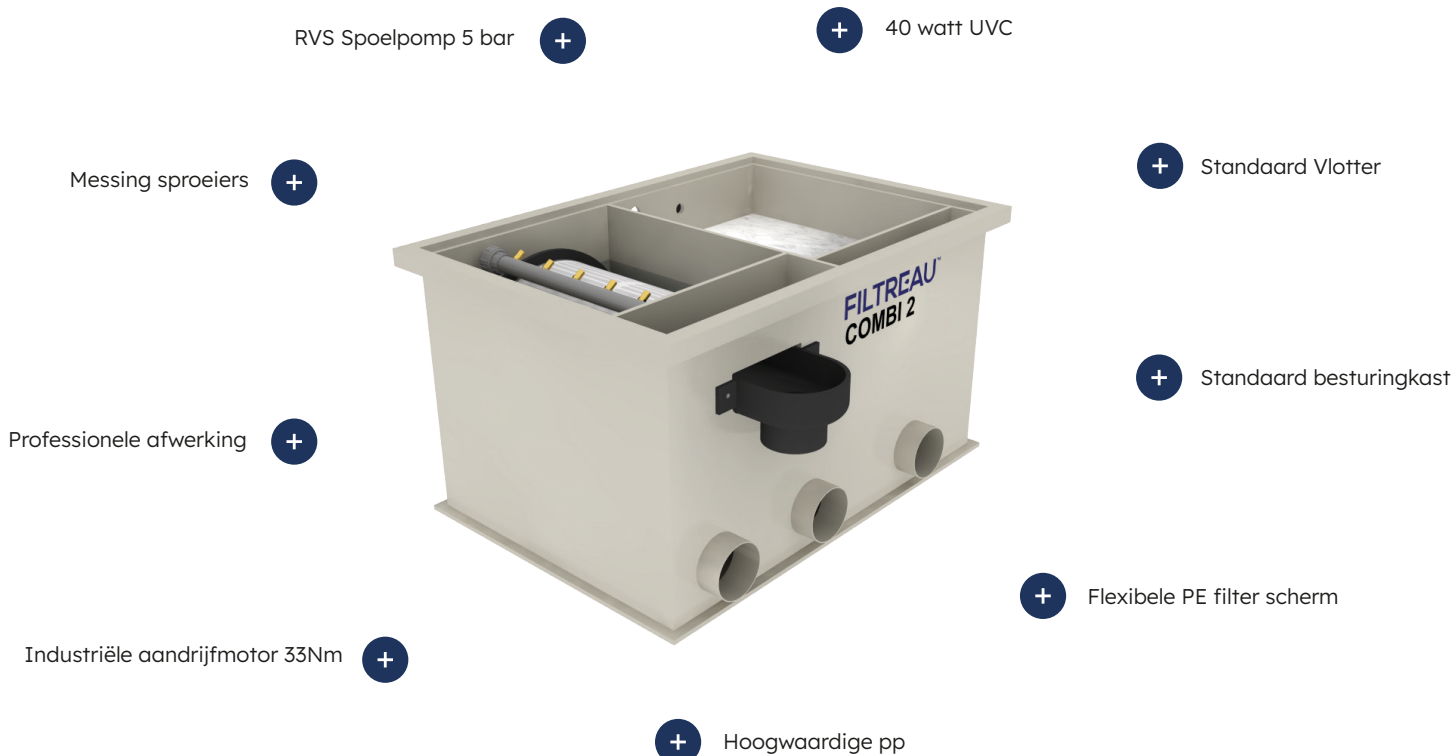

Trommelfilter

Een voorfilter is een trommelfilter dat op een simpele manier zeer fijne vervuiling (70µm/120µm) uit het water kan filteren. Het water loopt pomp of gravity gevoed het trommelfilter in, waarbij het vuil van het water wordt gescheiden. Het water loopt via de binnenkant van het trommelfilter door de wand naar de buitenkant van de filter. Het vuil blijft achter op het zeefpaneel (PE), wat op de trommel is gemonteerd. Het zeefpaneel (PE) is voorzien van een fijnmazigheid rvs-doek (70µm/120µm).

Het vuil wordt van het zeefpaneel (PE) afgespoeld d.m.v. de messing/plastic nozzles en belandt in de goot. De frequentie van het spoelen hangt af van de vervuiling van het vijverwater.



BASIC LIJN

De controle box van de basic lijn is standaard voorzien van:

Automatische reiniging: vlotter **Handbediening:** knop draaien/spoelen **Spoeltijd trommel:** 10sec. Spoelniveau Gravity: regelbaar Spoelniveau Pomp gevoed: niet regelbaar **Stopcontacten:** spoelpomp, vijverpomp, aandrijfmotor trommel en UVC, **Droogloopbeveiliging uitgeschakeld:** 30sec. UVC lamp.

Technische specificaties



Product	FILTREAU COMBI-2 GRAVITY (JAP. MATS) INCL. UVC /INCL. RINSEPUMP	FILTREAU COMBI-2 PUMPFED (JAP. MATS) INCL. UVC /INCL. RINSEPUMP
Lengte x breedte x hoogte	1005 x 920 x 555mm	1005 x 920 x 555mm
Trommel	Ø 400 x 430mm	Ø 400 x 430mm
Maaswijdte screen PP met rvs gaas	120 µm	120 µm
Max. Flow	15 m ³	10 m ³
Max. vijverinhoud	30 m ³	20 m ³
Max. vijverinhoud met koi	15 m ³	15 m ³
Inlaat (mm)	2 x 110mm	2 x 110mm
Uitlaat (mm)	1 x 110mm	1 x 110mm
Spoelpomp intern	RVS 5 bar/750watt 220/230V	RVS 5 bar/750 watt 220/230V
Motor Industrieel	33Nm/40 watt 220/230V	33Nm/40 watt 220/230V
UVC inbouwunit	1 x 40 watt amalgaam	1 x 40 watt amalgaam
Luchtvoorziening	1x luchtsteen	1x luchtsteen
Controlebox	inclusief	inclusief
Item no.	COM0021IN	COM0021PFIN

Vervangende onderdelen

Product	Item no.
Vervangingslamp UV-C 40 watt	RLM0001
Kwartsglas 40 watt	QS0001
Zeefpaneel 1 x 1147 x 398 x 50mm Ø 40 120mc	ZS00005

Notitie



Bekijk de complete
Basic lijn

Combi 2 Moving-bed incl. UV-C

Perfekte waterkwaliteit op een eenvoudige en betrouwbare manier.

Filtreau biedt hoogwaardige filtersystemen en pompen die zijn ontworpen voor vijvers en koivijvers. Onze producten worden ontwikkeld met behulp van uitgebreide expertise, geavanceerde technieken en de beste professionele materialen.

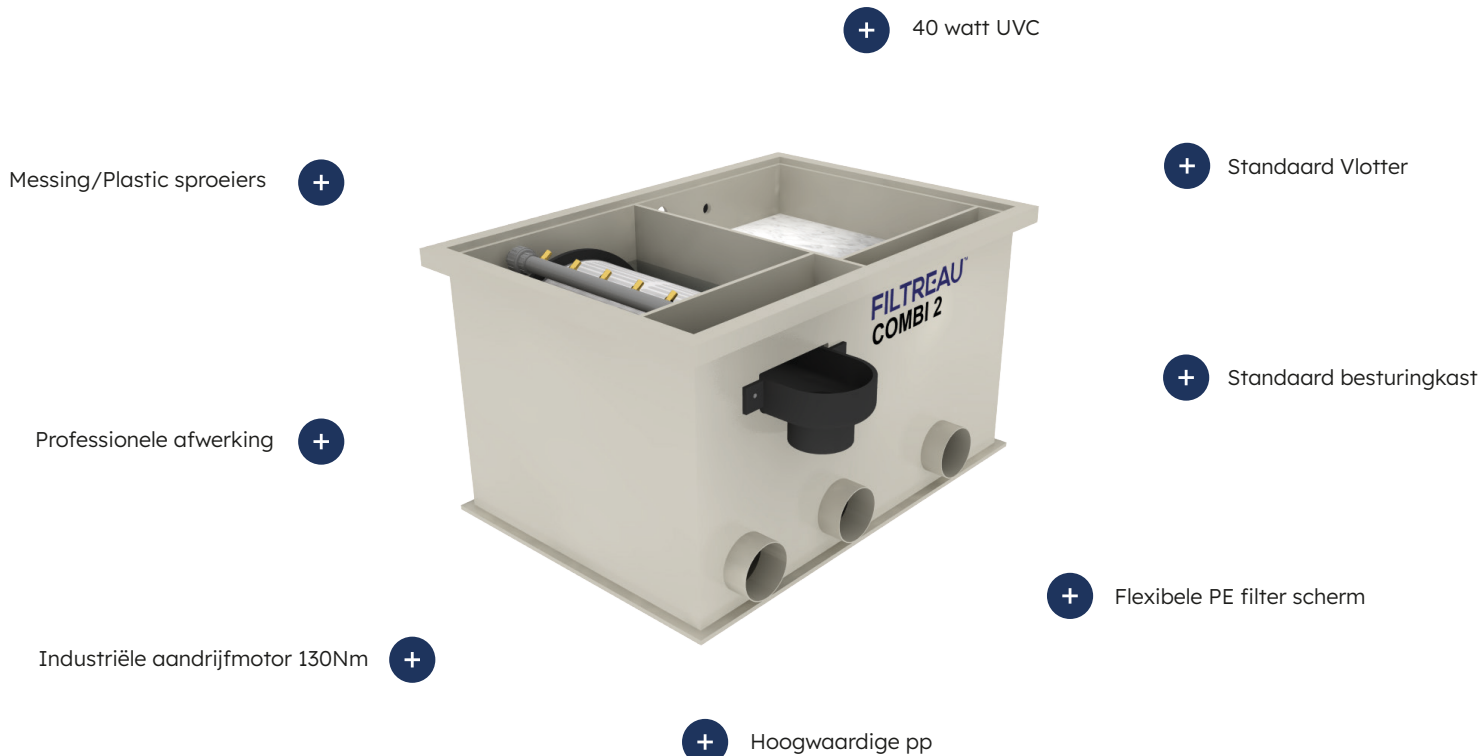

Trommelfilter

Een voorfilter is een trommelfilter dat op een simpele manier zeer fijne vervuiling ($70\mu\text{m}/120\mu\text{m}$) uit het water kan filteren. Het water loopt pomp of gravity gevoed het trommelfilter in, waarbij het vuil van het water wordt gescheiden. Het water loopt via de binnenkant van het trommelfilter door de wand naar de buitenkant van de filter. Het vuil blijft achter op het zeefpaneel (PE), wat op de trommel is gemonteerd. Het zeefpaneel (PE) is voorzien van een fijnmazigheid rvs-doek ($70\mu\text{m}/120\mu\text{m}$).

Het vuil wordt van het zeefpaneel (PE) afgespoeld d.m.v. de messing/plastic nozzles en belandt in de goot. De frequentie van het spoelen hangt af van de vervuiling van het vijverwater.



BASIC LIJN

De controle box van de basic lijn is standaard voorzien van:

Automatische reiniging: vlotter **Handbediening:** knop draaien/spoelen **Spoeltijd trommel:** 10sec. Spoelniveau Gravity: regelbaar Spoelniveau Pomp gevoed: niet regelbaar **Stopcontacten:** spoelpomp, vijverpomp, aandrijfmotor trommel en UVC, **Droogloopbeveiliging uitgeschakeld:** 30sec. UVC lamp.

Technische specificaties



Product	FILTREAU COMBI-2 SPG XL GRAVITY (MOVING-BED) INCL. UVC	FILTREAU COMBI-2 SPG XL GRAVITY (MOVING-BED) INCL. UVC (PUMPFED)
Lengte x breedte x hoogte	1005 x 920 x 555mm	1005 x 920 x 555mm
Trommel	Ø 400 x 430mm	Ø 400 x 430mm
Maaswijdte screen PP met rvs gaas	120 µm	120 µm
Max. Flow	15 m ³	10 m ³
Max. vijverinhoud	30 m ³	20 m ³
Max. vijverinhoud met koi	15 m ³	10 m ³
Inlaat (mm)	2 x 110mm	2 x 110mm
Uitlaat (mm)	1 x 110mm	1 x 110mm
Spoelpomp intern		
Motor Industrieel	130Nm/60 watt 220/230V	130Nm/60 watt 220/230V
UVC inbouwunit	1 x 40 watt amalgaam	1 x 40 watt amalgaam
Luchtvoorziening	1 x Luchtsteen	1 x Luchtsteen
Controlebox	inclusief	inclusief
Item no.	COMSP20	COMSP20PF

Vervangende onderdelen

Product	Item no.
Vervangingslamp UV-C 40 watt amalgaam	RLM0001
Kwartsglas 40 watt	QS0001
Zeefpaneel 1 x 1147 x 398 x 50mm Ø 40 120mc	ZS00005

Notitie



Bekijk de complete Basic lijn

Combi 2 Jap. Mats incl. UV-C

Perfekte waterkwaliteit op een eenvoudige en betrouwbare manier.

Filtreau biedt hoogwaardige filtersystemen en pompen die zijn ontworpen voor vijvers en koivijvers. Onze producten worden ontwikkeld met behulp van uitgebreide expertise, geavanceerde technieken en de beste professionele materialen.

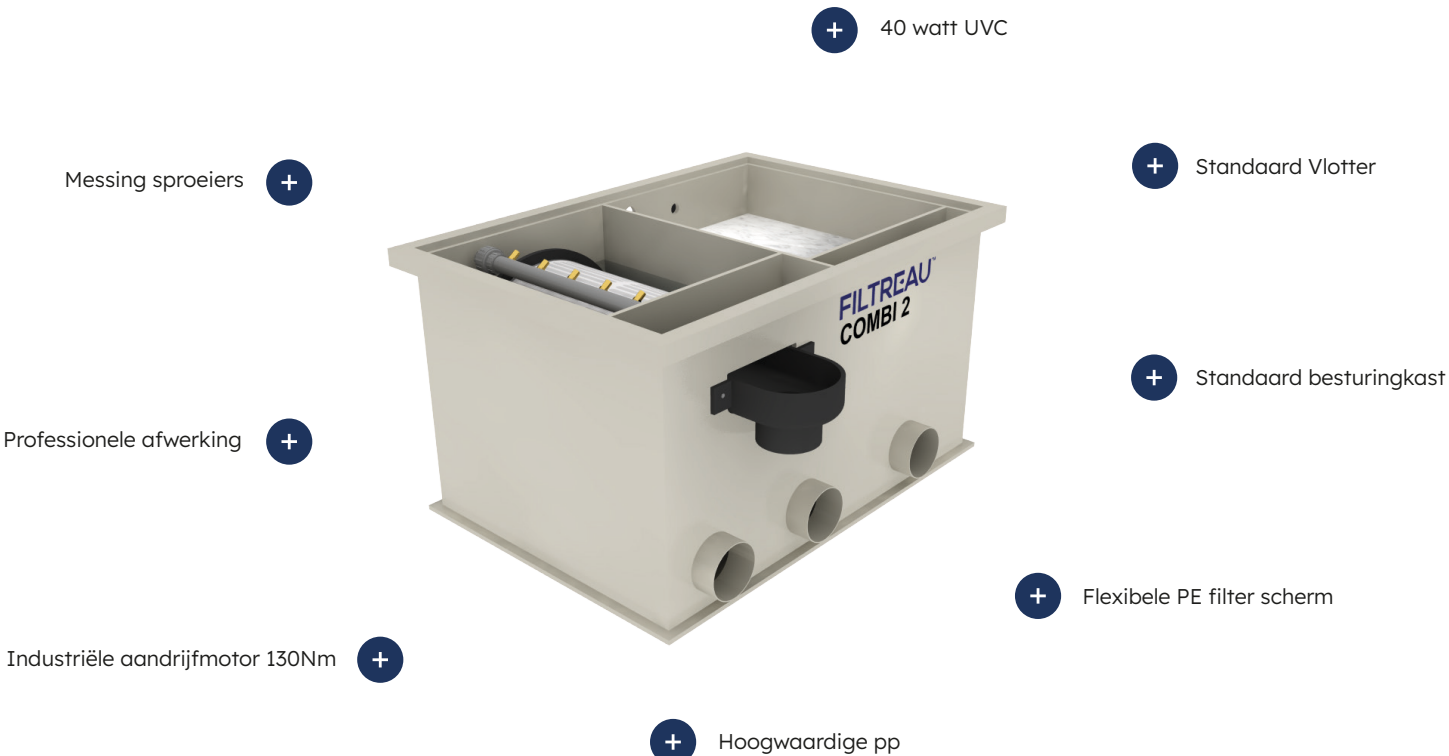

Trommelfilter

Een voorfilter is een trommelfilter dat op een simpele manier zeer fijne vervuiling ($70\mu\text{m}/120\mu\text{m}$) uit het water kan filteren. Het water loopt pomp of gravity gevoed het trommelfilter in, waarbij het vuil van het water wordt gescheiden. Het water loopt via de binnenkant van het trommelfilter door de wand naar de buitenkant van de filter. Het vuil blijft achter op het zeefpaneel (PE), wat op de trommel is gemonteerd. Het zeefpaneel (PE) is voorzien van een fijnmazigheid rvs-doek ($70\mu\text{m}/120\mu\text{m}$).

Het vuil wordt van het zeefpaneel (PE) afgespoeld d.m.v. de messing/plastic nozzles en belandt in de goot. De frequentie van het spoelen hangt af van de vervuiling van het vijverwater.

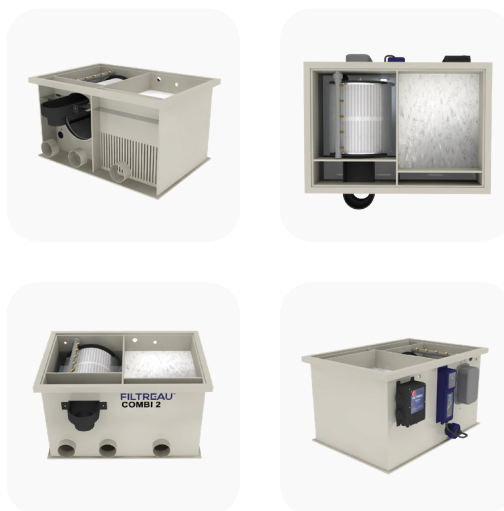

BASIC LIJN

De controle box van de basic lijn is standaard voorzien van:

Automatische reiniging: vlotter **Handbediening:** knop draaien/spoelen **Spoeltijd trommel:** 10sec. Spoelniveau Gravity: regelbaar Spoelniveau Pomp gevoed: niet regelbaar **Stopcontacten:** spoelpomp, vijverpomp, aandrijfmotor trommel en UVC, **Droogloopbeveiliging uitgeschakeld:** 30sec. UVC lamp.

Technische specificaties



Product	FILTREAU COMBI-2 SPG XL GRAVITY (JAP. MATS) INCL. UVC	FILTREAU COMBI-2 SPG XL GRAVITY (JAP. MATS) INCL. UVC (PUMPFED)
Lengte x breedte x hoogte	1005 x 920 x 555mm	1005 x 920 x 555mm
Trommel	Ø 400 x 430mm	Ø 400 x 430mm
Maaswijdte screen PP met rvs gaas	120 µm	120 µm
Max. Flow	15 m ³	10 m ³
Max. vijverinhoud	30 m ³	20 m ³
Max. vijverinhoud met koi	15 m ³	10 m ³
Inlaat (mm)	2 x 110mm	2 x 110mm
Uitlaat (mm)	1 x 110mm	1 x 110mm
Spoelpomp intern		
Motor Industrieel	130Nm/60 watt 220/230V	130Nm/60 watt 220/230V
UVC inbouwunit	1 x 40 watt amalgaam	1 x 40 watt amalgaam
Luchtvoorziening	1x luchtsteen	1x luchtsteen
Controlebox	inclusief	inclusief
Item no.	COMSP21	COMSP21PF

Vervangende onderdelen

Product	Item no.
Vervangingslamp UV-C 40 watt	RLM0001
Kwartsglas 40 watt	QS0001
Zeefpaneel 1 x 1147 x 398 x 50mm Ø 40 120mc	ZS00005

Notitie



Bekijk de complete
Basic lijn

Combi 2 Moving-bed incl. UV-C en Rinsepomp

Perfekte waterkwaliteit op een eenvoudige en betrouwbare manier.

Filtreau biedt hoogwaardige filtersystemen en pompen die zijn ontworpen voor vijvers en koivijvers. Onze producten worden ontwikkeld met behulp van uitgebreide expertise, geavanceerde technieken en de beste professionele materialen.

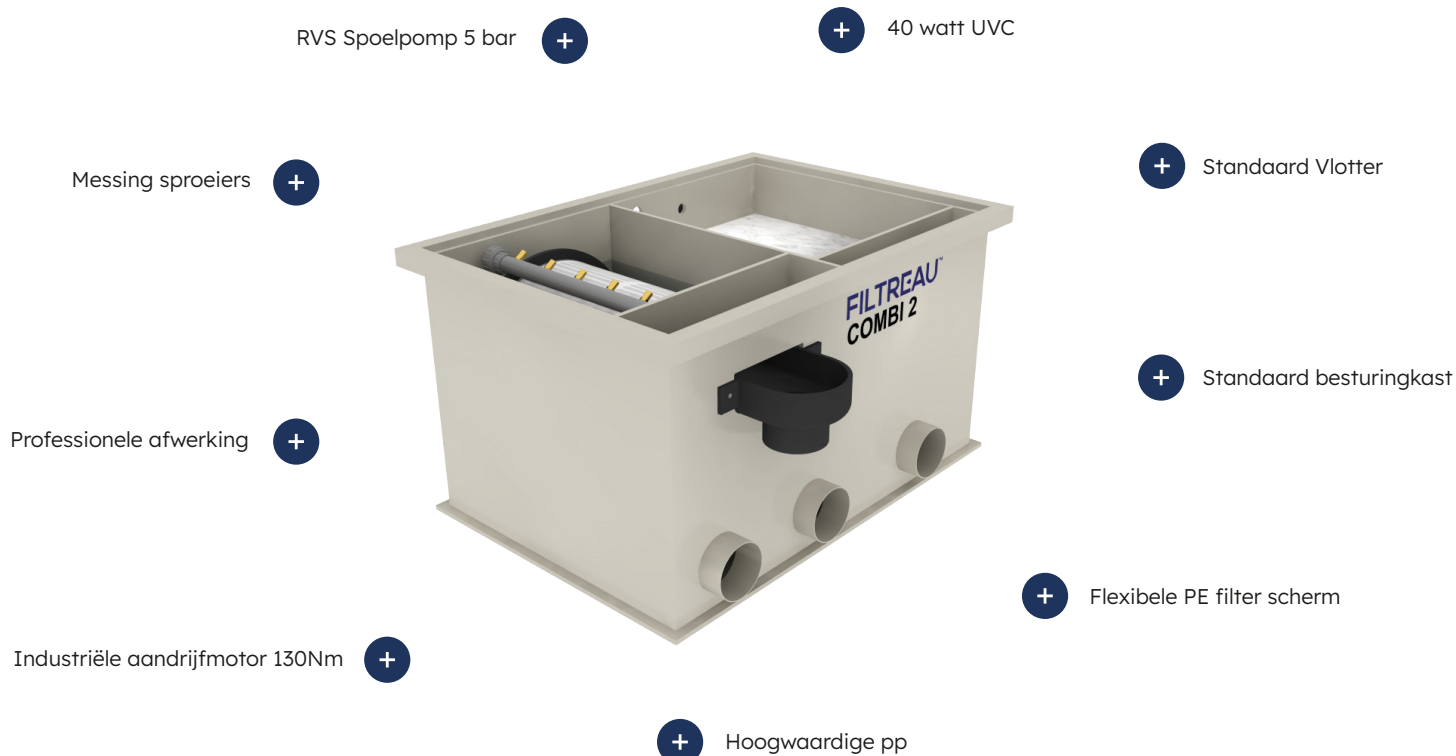

Trommelfilter

Een voorfilter is een trommelfilter dat op een simpele manier zeer fijne vervuiling ($70\mu\text{m}/120\mu\text{m}$) uit het water kan filteren. Het water loopt pomp of gravity gevoed het trommelfilter in, waarbij het vuil van het water wordt gescheiden. Het water loopt via de binnenkant van het trommelfilter door de wand naar de buitenkant van de filter. Het vuil blijft achter op het zeefpaneel (PE), wat op de trommel is gemonteerd. Het zeefpaneel (PE) is voorzien van een fijnmazigheid rvs-doek ($70\mu\text{m}/120\mu\text{m}$).

Het vuil wordt van het zeefpaneel (PE) afgespoeld d.m.v. de messing/plastic nozzles en belandt in de goot. De frequentie van het spoelen hangt af van de vervuiling van het vijverwater.



BASIC LIJN

De controle box van de basic lijn is standaard voorzien van:

Automatische reiniging: vlotter **Handbediening:** knop draaien/spoelen **Spoeltijd trommel:** 10sec. Spoelniveau Gravity: regelbaar Spoelniveau Pomp gevoed: niet regelbaar **Stopcontacten:** spoelpomp, vijverpomp, aandrijfmotor trommel en UVC, **Droogloopbeveiliging uitgeschakeld:** 30sec. UVC lamp.

Technische specificaties



Product	FILTREAU COMBI-2 SPG XL PUMPFED (MOVING-BED) INCL. UVC /INCL. RINSEPUMP	FILTREAU COMBI-2 SPG XL GRAVITY (MOVING-BED) INCL. UVC /INCL. RINSEPUMP
Lengte x breedte x hoogte	1005 x 920 x 555mm	1005 x 920 x 555mm
Trommel	Ø 400 x 430mm	Ø 400 x 430mm
Maaswijdte screen PP met rvs gaas	120 µm	120 µm
Max. Flow	10 m ³	15 m ³
Max. vijverinhoud	20 m ³	30 m ³
Max. vijverinhoud met koi	10 m ³	15 m ³
Inlaat (mm)	2 x 110mm	2 x 110mm
Uitlaat (mm)	1 x 110mm	1 x 110mm
Spoelpomp intern	RVS 5 bar/750 watt 220/230V	RVS 5 bar/750 watt 220/230V
Motor Industrieel	130Nm/60 watt 220/230V	130Nm/60 watt 220/230V
UVC inbouwunit	1 x 40 watt amalgaam	1 x 40 watt amalgaam
Luchtvoorziening	1x luchtsteen	1x luchtsteen
Controlebox	inclusief	inclusief
Item no.	COMSP20PFIN	COMSP20IN

Vervangende onderdelen

Product	Item no.
Vervangingslamp UV-C 40 watt amalgaam	RLM0001
Kwartsglas 40 watt	QS0001
Zeefpaneel 1 x 1147 x 398 x 50mm Ø 40 120mc	ZS00005

Notitie



Bekijk de complete Basic lijn

Drum 50XL incl. UV-C

Perfekte waterkwaliteit op een eenvoudige en betrouwbare manier.

Filtreau biedt hoogwaardige filtersystemen en pompen die zijn ontworpen voor vijvers en koivijvers. Onze producten worden ontwikkeld met behulp van uitgebreide expertise, geavanceerde technieken en de beste professionele materialen.



Trommelfilter

Een voorfilter is een trommelfilter dat op een simpele manier zeer fijne vervuiling ($70\mu\text{m}/120\mu\text{m}$) uit het water kan filteren. Het water loopt pomp of gravity gevoed het trommelfilter in, waarbij het vuil van het water wordt gescheiden. Het water loopt via de binnenkant van het trommelfilter door de wand naar de buitenkant van de filter. Het vuil blijft achter op het zeefpaneel (PE), wat op de trommel is gemonteerd. Het zeefpaneel (PE) is voorzien van een fijnmazigheid rvs-doek ($70\mu\text{m}/120\mu\text{m}$).

Het vuil wordt van het zeefpaneel (PE) afgespoeld d.m.v. de messing/plastic nozzles en belandt in de goot. De frequentie van het spoelen hangt af van de vervuiling van het vijverwater.



BASIC LIJN

De controle box van de basic lijn is standaard voorzien van:

Automatische reiniging: vlotter **Handbediening:** knop draaien/spoelen **Spoeltijd trommel:** 10sec. Spoelniveau Gravity: regelbaar Spoelniveau Pomp gevoed: niet regelbaar **Stopcontacten:** spoelpomp, vijverpomp, aandrijfmotor trommel en UVC, **Droogloopbeveiliging uitgeschakeld:** 30sec. UVC lamp.

Technische specificaties

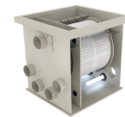

Product	50XL DRUM GRAVITY INCL. 2X UV-C SPG XL	50XL DRUM PUMP-FED INCL. 2X UV-C SPG XL
Lengte x breedte x hoogte	710 x 790 x 790mm	710 x 790 x 790mm
Trommel	Ø 520 x 420mm	Ø 520 x 420mm
Maaswijdte screen PP met rvs gaas	120 µm	120 µm
Max. Flow	40 m ³	30 m ³
Max. vijverinhoud	80 m ³	60 m ³
Max. vijverinhoud met koi	40 m ³	30 m ³
Inlaat (mm)	4 x 110mm	4 x 110mm
Uitlaat (mm)	3 x 110mm	3 x 110mm
Spoelpomp intern		
Motor Industrieel	130Nm/60 watt 220/230V	130Nm/60 watt 220/230V
UVC inbouwunit	2 x 40 watt amalgaam	2 x 40 watt amalgaam
Luchtvoorziening	1 x Luchtsteen 35cm	1 x Luchtsteen 35cm
Controlebox	inclusief	inclusief
Item no.	TR00013	TR00014

Vervangende onderdelen

Product	Item no.
Vervangingslamp UV-C 40 watt amalgaam	RLM0001
Kwartsglas 40 watt	QS0001
Zeefpaneel 1 x 757 x 398 x 5 120 mc	ZH00005

Notitie



Bekijk de complete Basic lijn

Combi-Next incl. UV-C

Perfekte waterkwaliteit op een eenvoudige en betrouwbare manier.

Filtreau biedt hoogwaardige filtersystemen en pompen die zijn ontworpen voor vijvers en koivijvers. Onze producten worden ontwikkeld met behulp van uitgebreide expertise, geavanceerde technieken en de beste professionele materialen.



Trommelfilter

Een voorfilter is een trommelfilter dat op een simpele manier zeer fijne vervuiling ($70\mu\text{m}/120\mu\text{m}$) uit het water kan filteren. Het water loopt pomp of gravity gevoed het trommelfilter in, waarbij het vuil van het water wordt gescheiden. Het water loopt via de binnenkant van het trommelfilter door de wand naar de buitenkant van de filter. Het vuil blijft achter op het zeefpaneel (PE), wat op de trommel is gemonteerd. Het zeefpaneel (PE) is voorzien van een fijnmazigheid rvs-doek ($70\mu\text{m}/120\mu\text{m}$).

Het vuil wordt van het zeefpaneel (PE) afgespoeld d.m.v. de messing/plastic nozzles en belandt in de goot. De frequentie van het spoelen hangt af van de vervuiling van het vijverwater.



BASIC LIJN

De controle box van de basic lijn is standaard voorzien van:

Automatische reiniging: vlotter **Handbediening:** knop draaien/spoelen **Spoeltijd trommel:** 10sec. Spoelniveau Gravity: regelbaar Spoelniveau Pomp gevoed: niet regelbaar **Stopcontacten:** spoelpomp, vijverpomp, aandrijfmotor trommel en UVC, **Droogloopbeveiliging uitgeschakeld:** 30sec. UVC lamp.

Technische specificaties



Product	FILTREAU COMBI-NEXT INCL. UVC (GRAVITY) PP	FILTREAU COMBI-NEXT INCL. UVC (PUMP-FED) PP
Lengte x breedte x hoogte	1040 x 920 x 1020mm	1040 x 920 x 1020mm
Trommel	Ø 400 x 430mm	Ø 400 x 430mm
Maaswijdte screen PP met rvs gaas	70 µm	70 µm
Max. Flow	30 m ³	20 m ³
Max. vijverinhoud	60 m ³	40 m ³
Max. vijverinhoud met koi	30 m ³	20 m ³
Inlaat (mm)	3 x 110mm	3 x 110mm
Uitlaat (mm)	2 x 110mm	2 x 110mm
Spoelpomp intern		
Motor Industrieel	33Nm/40 watt 220/230V	33Nm/40 watt 220/230V
UVC inbouwunit	1 x 40 watt amalgaam	1 x 40 watt amalgaam
Luchtvoorziening	1x Disc 9"	1x Disc 9"
Controlebox	inclusief	inclusief
Item no.	COM0002	COM0002PF

Vervangende onderdelen

Product	Item no.
Vervangingslamp UV-C 40 watt amalgaam	RLM0001
Kwartsglas 40 watt	QS0001
Zeefpaneel 1 x 1147 x 398 x 50mm Ø 40	ZS00001

Notitie



Bekijk de complete Basic lijn

Combi-Next incl. UV-C en Rinsepomp

Perfekte waterkwaliteit op een eenvoudige en betrouwbare manier.

Filtreau biedt hoogwaardige filtersystemen en pompen die zijn ontworpen voor vijvers en koivijvers. Onze producten worden ontwikkeld met behulp van uitgebreide expertise, geavanceerde technieken en de beste professionele materialen.



Trommelfilter

Een voorfilter is een trommelfilter dat op een simpele manier zeer fijne vervuiling ($70\mu\text{m}/120\mu\text{m}$) uit het water kan filteren. Het water loopt pomp of gravity gevoed het trommelfilter in, waarbij het vuil van het water wordt gescheiden. Het water loopt via de binnenkant van het trommelfilter door de wand naar de buitenkant van de filter. Het vuil blijft achter op het zeefpaneel (PE), wat op de trommel is gemonteerd. Het zeefpaneel (PE) is voorzien van een fijnmazigheid rvs-doek ($70\mu\text{m}/120\mu\text{m}$).

Het vuil wordt van het zeefpaneel (PE) afgespoeld d.m.v. de messing/plastic nozzles en belandt in de goot. De frequentie van het spoelen hangt af van de vervuiling van het vijverwater.



BASIC LIJN

De controle box van de basic lijn is standaard voorzien van:

Automatische reiniging: vlotter **Handbediening:** knop draaien/spoelen **Spoeltijd trommel:** 10sec. Spoelniveau Gravity: regelbaar Spoelniveau Pomp gevoed: niet regelbaar **Stopcontacten:** spoelpomp, vijverpomp, aandrijfmotor trommel en UVC, **Droogloopbeveiliging uitgeschakeld:** 30sec. UVC lamp.

Technische specificaties



Product	FILTREAU COMBI-NEXT INCL. UVC (GRAVITY) PP INCL. RINSEPUMP	FILTREAU COMBI-NEXT INCL. UVC (PUMP-FED) PP INCL. RINSEPUMP
Lengte x breedte x hoogte	1040 x 920 x 1020mm	1040 x 920 x 1020mm
Trommel	Ø 400 x 430mm	Ø 400 x 430mm
Maaswijdte screen PP met rvs gaas	70 µm	70 µm
Max. Flow	30 m ³	20 m ³
Max. vijverinhoud	60 m ³	40 m ³
Max. vijverinhoud met koi	30 m ³	20 m ³
Inlaat (mm)	3 x 110mm	3 x 110mm
Uitlaat (mm)	2 x 110mm	2 x 110mm
Spoelpomp intern	RVS 5 bar/750 watt 220/230V	RVS 5 bar/750 watt 220/230V
Motor Industrieel	33Nm/40 watt 220/230V	33Nm/40 watt 220/230V
UVC inbouwunit	1 x 40 watt amalgaam	1 x 40 watt amalgaam
Luchtvoorziening	1x Disc 9"	1 x Disc 9"
Controlebox	inclusief	inclusief
Item no.	COM0002IN	COM0002PFIN

Vervangende onderdelen

Product	Item no.
Vervangingslamp UV-C 40 watt	RLM0001
Kwartsglas 40 watt	QS0001
Zeefpaneel 1 x 1147 x 398 x 50mm Ø 40 70mc	ZS00001

Notitie



Bekijk de complete Basic lijn

Combi Next incl. UV-C

Perfekte waterkwaliteit op een eenvoudige en betrouwbare manier.

Filtreau biedt hoogwaardige filtersystemen en pompen die zijn ontworpen voor vijvers en koivijvers. Onze producten worden ontwikkeld met behulp van uitgebreide expertise, geavanceerde technieken en de beste professionele materialen.



Trommelfilter

Een voorfilter is een trommelfilter dat op een simpele manier zeer fijne vervuiling ($70\mu\text{m}/120\mu\text{m}$) uit het water kan filteren. Het water loopt pomp of gravity gevoed het trommelfilter in, waarbij het vuil van het water wordt gescheiden. Het water loopt via de binnenkant van het trommelfilter door de wand naar de buitenkant van de filter. Het vuil blijft achter op het zeefpaneel (PE), wat op de trommel is gemonteerd. Het zeefpaneel (PE) is voorzien van een fijnmazigheid rvs-doek ($70\mu\text{m}/120\mu\text{m}$).

Het vuil wordt van het zeefpaneel (PE) afgespoeld d.m.v. de messing/plastic nozzles en belandt in de goot. De frequentie van het spoelen hangt af van de vervuiling van het vijverwater.



BASIC LIJN

De controle box van de basic lijn is standaard voorzien van:

Automatische reiniging: vlotter **Handbediening:** knop draaien/spoelen **Spoeltijd trommel:** 10sec. Spoelniveau Gravity: regelbaar Spoelniveau Pomp gevoed: niet regelbaar **Stopcontacten:** spoelpomp, vijverpomp, aandrijfmotor trommel en UVC, **Droogloopbeveiliging uitgeschakeld:** 30sec. UVC lamp.

Technische specificaties



Product	FILTREAU COMBI-NEXT INCL. UVC (GRAVITY) SPG XL MOTOR	FILTREAU COMBI-NEXT INCL. UVC (PUMP-FED) SPG XL MOTOR
Lengte x breedte x hoogte	1040 x 920 x 1020mm	1040 x 920 x 1020mm
Trommel	Ø 400 x 430mm	Ø 400 x 430mm
Maaswijdte screen PP met rvs gaas	70 µm	70 µm
Max. Flow	30 m ³	20 m ³
Max. vijverinhoud	60 m ³	40 m ³
Max. vijverinhoud met koi	30 m ³	20 m ³
Inlaat (mm)	3 x 110mm	3 x 110mm
Uitlaat (mm)	2 x 110mm	2 x 110mm
Spoelpomp intern		
Motor Industrieel	130Nm/60 watt 220/230V	130Nm/60 watt 220/230V
UVC inbouwunit	1 x 40 watt amalgaam	1 x 40 watt amalgaam
Luchtvoorziening	1x Disc 9"	1x Disc 9"
Controlebox	inclusief	inclusief
Item no.	COMSP02	COMSP02PF

Vervangende onderdelen

Product	Item no.
Vervangingslamp UV-C 40 watt amalgaam	RLM0001
Kwartsglas 40 watt	QS0001
Zeefpaneel 1 x 1147 x 398 x 50mm Ø 40	ZS00001

Notitie



Bekijk de complete Basic lijn

Combi Next incl. UV-C en Rinsepomp

Perfekte waterkwaliteit op een eenvoudige en betrouwbare manier.

Filtreau biedt hoogwaardige filtersystemen en pompen die zijn ontworpen voor vijvers en koivijvers. Onze producten worden ontwikkeld met behulp van uitgebreide expertise, geavanceerde technieken en de beste professionele materialen.



Trommelfilter

Een voorfilter is een trommelfilter dat op een simpele manier zeer fijne vervuiling ($70\mu\text{m}/120\mu\text{m}$) uit het water kan filteren. Het water loopt pomp of gravity gevoed het trommelfilter in, waarbij het vuil van het water wordt gescheiden. Het water loopt via de binnenkant van het trommelfilter door de wand naar de buitenkant van de filter. Het vuil blijft achter op het zeefpaneel (PE), wat op de trommel is gemonteerd. Het zeefpaneel (PE) is voorzien van een fijnmazigheid rvs-doek ($70\mu\text{m}/120\mu\text{m}$).

Het vuil wordt van het zeefpaneel (PE) afgespoeld d.m.v. de messing/plastic nozzles en belandt in de goot. De frequentie van het spoelen hangt af van de vervuiling van het vijverwater.



BASIC LIJN

De controle box van de basic lijn is standaard voorzien van:

Automatische reiniging: vlotter **Handbediening:** knop draaien/spoelen **Spoeltijd trommel:** 10sec. Spoelniveau Gravity: regelbaar Spoelniveau Pomp gevoed: niet regelbaar **Stopcontacten:** spoelpomp, vijverpomp, aandrijfmotor trommel en UVC, **Droogloopbeveiliging uitgeschakeld:** 30sec. UVC lamp.

Technische specificaties



Product	FILTREAU COMBI-NEXT INCL. UVC (GRAVITY) SPG XL MOTOR INCL. RINSEPUMP	FILTREAU COMBI-NEXT INCL. UVC (PUMP-FED) SPG XL MOTOR INCL. RINSEPUMP
Lengte x breedte x hoogte	1040 x 920 x 1020mm	1040 x 920 x 1020mm
Trommel	Ø 400 x 430mm	Ø 400 x 430mm
Maaswijdte screen PP met rvs gaas	70 µm	70 µm
Max. Flow	30 m ³	20 m ³
Max. vijverinhoud	60 m ³	40 m ³
Max. vijverinhoud met koi	20 m ³	20 m ³
Inlaat (mm)	3 x 110mm	3 x 110mm
Uitlaat (mm)	2 x 110mm	2 x 110mm
Spoelpomp intern	RVS 5 bar/750 watt 220/230V	RVS 5 bar/750 watt 220/230V
Motor Industrieel	130Nm/60 watt 220/230V	130Nm/60 watt 220/230V
UVC inbouwunit	1 x 40 watt amalgaam	1 x 40 watt amalgaam
Luchtvoorziening	1x Disc 9"	1x Disc 9"
Controlebox	inclusief	inclusief
Item no.	COMSP02IN	COMSP02PFIN

Vervangende onderdelen

Product	Item no.
Vervangingslamp UV-C 40 watt amalgaam	RLM0001
Kwartsglas 40 watt	QS0001
Zeefpaneel 1 x 1147 x 398 x 50mm Ø 40	ZS00001

Notitie



Bekijk de complete Basic lijn

Combi 50XL incl. Rinsepomp en incl. 2x UV-C

Perfekte waterkwaliteit op een eenvoudige en betrouwbare manier.

Filtreau biedt hoogwaardige filtersystemen en pompen die zijn ontworpen voor vijvers en koivijvers. Onze producten worden ontwikkeld met behulp van uitgebreide expertise, geavanceerde technieken en de beste professionele materialen.



Trommelfilter

Een voorfilter is een trommelfilter dat op een simpele manier zeer fijne vervuiling ($70\mu\text{m}/120\mu\text{m}$) uit het water kan filteren. Het water loopt pomp of gravity gevoed het trommelfilter in, waarbij het vuil van het water wordt gescheiden. Het water loopt via de binnenkant van het trommelfilter door de wand naar de buitenkant van de filter. Het vuil blijft achter op het zeefpaneel (PE), wat op de trommel is gemonteerd. Het zeefpaneel (PE) is voorzien van een fijnmazigheid rvs-doek ($70\mu\text{m}/120\mu\text{m}$).

Het vuil wordt van het zeefpaneel (PE) afgespoeld d.m.v. de messing/plastic nozzles en belandt in de goot. De frequentie van het spoelen hangt af van de vervuiling van het vijverwater.



BASIC LIJN

De controle box van de basic lijn is standaard voorzien van:

Automatische reiniging: vlotter **Handbediening:** knop draaien/spoelen **Spoeltijd trommel:** 10sec. Spoelniveau Gravity: regelbaar Spoelniveau Pomp gevoed: niet regelbaar **Stopcontacten:** spoelpomp, vijverpomp, aandrijfmotor trommel en UVC, **Droogloopbeveiliging uitgeschakeld:** 30sec. UVC lamp.

Technische specificaties

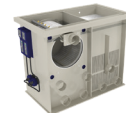

Product	COMBI 50XL GRAVITY/ INCL. RINSEPUMP INCL. 2X UV-C	COMBI 50XL PUMP-FED / INCL. RINSEPUMP INCL. 2X UV-C
Lengte x breedte x hoogte	1270 x 900 x 1030mm	1270 x 900 x 1030mm
Trommel	Ø 520 x 420mm	Ø 520 x 420mm
Maaswijdte screen PP met rvs gaas	120 µm	120 µm
Max. Flow	40 m ³	30 m ³
Max. vijverinhoud	80 m ³	60 m ³
Max. vijverinhoud met koi	40 m ³	30 m ³
Inlaat (mm)	4 x 110mm	4 x 110mm
Uitlaat (mm)	3 x 110mm	3 x 110mm
Spoelpomp intern	RVS 5 bar/750 watt 220/230V	RVS 5 bar/750 watt 220/230V
Motor Industrieel	130Nm/40 watt 220/230V	130Nm/40 watt 220/230V
UVC inbouwunit	2 x 40 watt amalgaam	2 x 40 watt amalgaam
Luchtvoorziening	1x Disc 9"	1x Disc 9"
Controlebox	inclusief	inclusief
Item no.	COM0050IN	COM0050PFIN

Vervangende onderdelen

Product	Item no.
Vervangingslamp UV-C 40 watt amalgaam	RLM0001
Kwartsglas 40 watt	QS0001
Zeefpaneel 1 x 757 x 398 x 50mm Ø 40	ZH00005

Notitie



Bekijk de complete Basic lijn

Combi-After incl. UVC

Perfekte waterkwaliteit op een eenvoudige en betrouwbare manier.

Filtreau biedt hoogwaardige filtersystemen en pompen die zijn ontworpen voor vijvers en koivijvers. Onze producten worden ontwikkeld met behulp van uitgebreide expertise, geavanceerde technieken en de beste professionele materialen.



Trommelfilter

Een voorfilter is een trommelfilter dat op een simpele manier zeer fijne vervuiling (70µm/120µm) uit het water kan filteren. Het water loopt pomp of gravity gevoed het trommelfilter in, waarbij het vuil van het water wordt gescheiden. Het water loopt via de binnenkant van het trommelfilter door de wand naar de buitenkant van de filter. Het vuil blijft achter op het zeefpaneel (PE), wat op de trommel is gemonteerd. Het zeefpaneel (PE) is voorzien van een fijnmazigheid rvs-doek (70µm/120µm).

Het vuil wordt van het zeefpaneel (PE) afgespoeld d.m.v. de messing/plastic nozzles en belandt in de goot. De frequentie van het spoelen hangt af van de vervuiling van het vijverwater.



BASIC LIJN

De controle box van de basic lijn is standaard voorzien van:

Automatische reiniging: vlotter **Handbediening:** knop draaien/spoelen **Spoeltijd trommel:** 10sec. Spoelniveau Gravity: regelbaar Spoelniveau Pomp gevoed: niet regelbaar **Stopcontacten:** spoelpomp, vijverpomp, aandrijfmotor trommel en UVC, **Droogloopbeveiliging uitgeschakeld:** 30sec. UVC lamp.

Technische specificaties



Product	FILTREAU COMBI-AFTER INCL. UVC (GRAVITY)	FILTREAU COMBI-AFTER INCL. UVC (PUMPFED)
Lengte x breedte x hoogte	1730 x 570 x 1020mm	1730 x 570 x 1020mm
Trommel	Ø 400 x 430mm	Ø 400 x 430mm
Maaswijdte screen PP met rvs gaas	120 µm	120 µm
Max. Flow	30 m ³	25 m ³
Max. vijverinhoud	60 m ³	50 m ³
Max. vijverinhoud met koi	30 m ³	25 m ³
Inlaat (mm)	3 x 110mm	3 x 110mm
Uitlaat (mm)	3 x 110mm	3 x 110mm
Spoelpomp intern		
Motor Industrieel	33Nm/40 watt 220/230V	33Nm/40 watt 220/230V
UVC inbouwunit	1x 40 watt amalgaam	1x 40 watt amalgaam
Luchtvoorziening	1x Disc 9"	1x Disc 9"
Controlebox	inclusief	inclusief
Item no.	COM0003	COM0003PF

Vervangende onderdelen

Product	Item no.
Vervangingslamp UV-C 40 watt amalgaam	RLM0001
Kwartsglas 40 watt	QS0001
Zeefpaneel 1 x 1147 x 398 x 50mm	ZH00003

Notitie



Bekijk de complete Basic lijn

Combi-After incl. UV-C en Rinsepomp

Perfekte waterkwaliteit op een eenvoudige en betrouwbare manier.

Filtreau biedt hoogwaardige filtersystemen en pompen die zijn ontworpen voor vijvers en koivijvers. Onze producten worden ontwikkeld met behulp van uitgebreide expertise, geavanceerde technieken en de beste professionele materialen.



Trommelfilter

Een voorfilter is een trommelfilter dat op een simpele manier zeer fijne vervuiling ($70\mu\text{m}/120\mu\text{m}$) uit het water kan filteren. Het water loopt pomp of gravity gevoed het trommelfilter in, waarbij het vuil van het water wordt gescheiden. Het water loopt via de binnenkant van het trommelfilter door de wand naar de buitenkant van de filter. Het vuil blijft achter op het zeefpaneel (PE), wat op de trommel is gemonteerd. Het zeefpaneel (PE) is voorzien van een fijnmazigheid rvs-doek ($70\mu\text{m}/120\mu\text{m}$).

Het vuil wordt van het zeefpaneel (PE) afgespoeld d.m.v. de messing/plastic nozzles en belandt in de goot. De frequentie van het spoelen hangt af van de vervuiling van het vijverwater.



BASIC LIJN

De controle box van de basic lijn is standaard voorzien van:

Automatische reiniging: vlotter **Handbediening:** knop draaien/spoelen **Spoeltijd trommel:** 10sec. Spoelniveau Gravity: regelbaar Spoelniveau Pomp gevoed: niet regelbaar **Stopcontacten:** spoelpomp, vijverpomp, aandrijfmotor trommel en UVC, **Droogloopbeveiliging uitgeschakeld:** 30sec. UVC lamp.

Technische specificaties



Product	FILTREAU COMBI-AFTER INCL. UVC (GRAVITY) INCL. RINSEPUMP	FILTREAU COMBI-AFTER INCL. UVC (PUMPFED) INCL. RINSEPUMP
Lengte x breedte x hoogte	1730 x 570 x 1020mm	1730 x 570 x 1020mm
Trommel	Ø 400 x 430mm	Ø 400 x 430mm
Maaswijdte screen PP met rvs gaas	120 µm	120 µm
Max. Flow	30 m ³	25 m ³
Max. vijverinhoud	60 m ³	50 m ³
Max. vijverinhoud met koi	30 m ³	25 m ³
Inlaat (mm)	3 x 110mm	3 x 110mm
Uitlaat (mm)	3 x 110mm	3 x 110mm
Spoelpomp intern	RVS 5 bar/750 watt 220/230V	RVS 5 bar/750 watt 220/230V
Motor Industrieel	33Nm/40 watt 220/230V	33Nm/40 watt 220/230V
UVC inbouwunit	1 x 40 watt amalgaam	1 x 40 watt amalgaam
Luchtvoorziening	1x Disc 9"	1x Disc 9"
Controlebox	inclusief	inclusief
Item no.	COM0003IN	COM0003PFIN

Vervangende onderdelen

Product	Item no.
Vervangingslamp UV-C 40 watt amalgaam	RLM0001
Kwartsglas 40 watt	QS0001
Zeefpaneel 1 x 1147 x 398 x 50mm	ZH00003

Notitie



Bekijk de complete Basic lijn

Rotate Biofilter

Perfekte waterkwaliteit op een eenvoudige en betrouwbare manier.

Filtreau biedt hoogwaardige filtersystemen en pompen die zijn ontworpen voor vijvers en koivijvers. Onze producten worden ontwikkeld met behulp van uitgebreide expertise, geavanceerde technieken en de beste professionele materialen.

RVS Spoelpomp 5 bar



2x 40 watt UV-C

Messing sproeiers



Standaard Vlotter

Professionele afwerking



Standaard besturingkast



Flexibele PE filter scherm

2x Industriële aandrijfmotor 130Nm



Hoogwaardige pp

Trommelfilter

Een voorfilter is een trommelfilter dat op een simpele manier zeer fijne vervuiling ($70\mu\text{m}/120\mu\text{m}$) uit het water kan filteren. Het water loopt pomp of gravity gevoed het trommelfilter in, waarbij het vuil van het water wordt gescheiden. Het water loopt via de binnenkant van het trommelfilter door de wand naar de buitenkant van de filter. Het vuil blijft achter op het zeefpaneel (PE), wat op de trommel is gemonteerd. Het zeefpaneel (PE) is voorzien van een fijnmazigheid rvs-doek ($70\mu\text{m}/120\mu\text{m}$).

Het vuil wordt van het zeefpaneel (PE) afgespoeld d.m.v. de messing/plastic nozzles en belandt in de goot. De frequentie van het spoelen hangt af van de vervuiling van het vijverwater.



BASIC LIJN

De controle box van de basic lijn is standaard voorzien van:

Automatische reiniging: vlotter **Handbediening:** knop draaien/spoelen **Spoeltijd trommel:** 10sec. Spoelniveau Gravity: regelbaar Spoelniveau Pomp gevoed: niet regelbaar **Stopcontacten:** spoelpomp, vijverpomp, aandrijfmotor trommel en UVC, **Droogloopbeveiliging uitgeschakeld:** 30sec. UVC lamp.

Technische specificaties

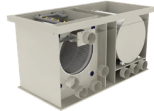

Product	ROTATE BIOFILTER GRAVITY INCL. 2X UV-C 2X SPG XL	ROTATE BIOFILTER PUMP-FED INCL. 2X UV-C 2X SPG XL
Lengte x breedte x hoogte	1430 x 930 x 750mm	1430 x 930 x 750mm
Trommel	Ø 520 x 420mm / Ø 540 x 540mm	Ø 520 x 420mm / Ø 540 x 540mm
Maaswijdte screen PP met rvs gaas	120 µm	120 µm
Max. Flow	50 m ³	35 m ³
Max. vijverinhoud	100 m ³	70 m ³
Max. vijverinhoud met koi	50 m ³	35 m ³
Inlaat (mm)	4 x 110mm	4 x 110mm
Uitlaat (mm)	3 x 110mm	3 x 110mm
Spoelpomp intern	RVS 5 bar/750 watt 220/230V	RVS 5 bar/750 watt 220/230V
Motor Industrieel	2x 130Nm/60 watt 220/230V	2x 130Nm/60 watt 220/230V
UVC inbouwunit	2 x 40 watt amalgaam	2 x 40 watt amalgaam
Luchtvoorziening	Airstone	Airstone
Controlebox	inclusief	inclusief
Item no.	RO00001IN	RO00001PFIN

Vervangende onderdelen

Product	Item no.
Vervangingslamp UV-C 40 watt	RLM0001
Kwartsglas 40 watt	QS0001
Zeefpaneel 757 x 398 x 50 High Flow	ZH00005

Notitie

Geperforeerde RVS 304 t.b.v. biodrum



Bekijk de complete
Basic lijn

PF20 Combi-filter

Perfekte waterkwaliteit op een eenvoudige en betrouwbare manier.

Filtreau biedt hoogwaardige filtersystemen en pompen die zijn ontworpen voor vijvers en koivijvers. Onze producten worden ontwikkeld met behulp van uitgebreide expertise, geavanceerde technieken en de beste professionele materialen.

Zwarte plastic sproeiers



Standaard Vlotter



Standaard besturingkast

Professionele afwerking



Flexibele PE filter scherm

Industriële aandrijfmotor 33Nm



Hoogwaardige pp

Trommelfilter

Een voorfilter is een trommelfilter dat op een simpele manier zeer fijne vervuiling (70µm/120µm) uit het water kan filteren. Het water loopt pomp of gravity gevoed het trommelfilter in, waarbij het vuil van het water wordt gescheiden. Het water loopt via de binnenkant van het trommelfilter door de wand naar de buitenkant van de filter. Het vuil blijft achter op het zeefpaneel (PE), wat op de trommel is gemonteerd. Het zeefpaneel (PE) is voorzien van een fijnmazigheid rvs-doek (70µm/120µm).

Het vuil wordt van het zeefpaneel (PE) afgespoeld d.m.v. de messing/plastic nozzles en belandt in de goot. De frequentie van het spoelen hangt af van de vervuiling van het vijverwater.

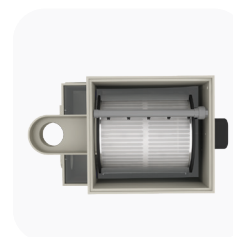

BASIC LIJN

De controle box van de basic lijn is standaard voorzien van:

Automatische reiniging: vlotter **Handbediening:** knop draaien/spoelen **Spoeltijd trommel:** 10sec. Spoelniveau Gravity: regelbaar Spoelniveau Pomp gevoed: niet regelbaar **Stopcontacten:** spoelpomp, vijverpomp, aandrijfmotor trommel en UVC, **Droogloopbeveiliging uitgeschakeld:** 30sec. UVC lamp.

Technische specificaties



Product	FILTREAU PF20 COMBI-FILTER (PUMP-FED) PP
Lengte x breedte x hoogte	890 x 460 x 515mm
Trommel	Ø 400 x 430mm
Maaswijdte screen PP met rvs gaas	70 µm
Max. Flow	20 m ³
Max. vijverinhoud	40 m ³
Max. vijverinhoud met koi	20 m ³
Inlaat (mm)	1 x 110mm
Uitlaat (mm)	2 x 110mm
Spoelpomp intern	
Motor Industrieel	33Nm/40 watt 220/230V
UVC inbouwunit	
Luchtvoorziening	1x Disc 9"
Controlebox	inclusief
Item no.	COM0001

Vervangende onderdelen

Product	Item no.
Zeefpaneel 1 x 1147 x 398 x 50mm Ø 40 120mc	ZH00001

Notitie



Bekijk de complete Basic lijn

Moving-bed filter

Bewegend bed

Een bewegend bed filter wordt vaak gebruikt als biologisch vijverfilter. Door het bewegend bed filter te vullen met Hel-x komt er een goede biologische filtratie tot stand. Ammoniak, nitriet en andere schadelijke stoffen worden omgezet naar een mindere schadelijke stof (nitraat), waardoor er een gezond biologisch evenwicht in de vijver ontstaat.

Professionele afwerking



HPDE materiaal

Ten opzichte van andere vijverfilters heeft een bewegend bed het voordeel dat er geen druk verhogend verlies is, waardoor men energiezuinige vijverpompen erop aan kan sluiten. Het filtermateriaal is licht en klein. Het weegt slechts 10/12 kg (100 liter Hel-x). Hierdoor kunnen er zich op het filtermateriaal enorm veel bacteriën hechten. Deze bacteriën zijn belangrijk, zodat de schadelijke stoffen (ammoniak/nitriet) snel worden verwerkt.

Hoe werkt een bewegend bed filter?

Een bewegend bed zal met behulp van een luchtpomp het vijverwater in beweging houden, waardoor filter bacteriën zich makkelijk hechten aan het filtermateriaal en de bacteriën zich snel zullen vermeerderen. Door constante beluchting zal er geen ander vuil zich aan het filtermateriaal hechten.



BASIC LIJN

De controle box van de basic lijn is standaard voorzien van:

Automatische reiniging: vlotter **Handbediening:** knop draaien/spoelen **Spoeltijd trommel:** 10sec. Spoelniveau Gravity: regelbaar Spoelniveau Pomp gevoed: niet regelbaar **Stopcontacten:** spoelpomp, vijverpomp, aandrijfmotor trommel en UVC, **Droogloopbeveiliging uitgeschakeld:** 30sec. UVC lamp.

Technische specificaties



Product	FILTREAU MOVING-BED FILTER 190L PE
Lengte x breedte x hoogte	550 x 550 x 750mm
Trommel	
Maaswijdte screen PP met rvs gaas	
Max. Flow	20 M3
Max. vijverinhoud	
Max. vijverinhoud met koi	
Inlaat (mm)	1 x 110mm
Uitlaat (mm)	1 x 110mm
Spoelpomp intern	
Motor Industrieel	
UVC inbouwunit	
Luchtvoorziening	1x Disc 9"
Controlebox	
Item no.	BB00001

Notitie



**Bekijk de complete
Basic lijn**

Trickle filter waterfall

Perfekte waterkwaliteit op een eenvoudige en betrouwbare manier.

Filtreau biedt hoogwaardige filtersystemen en pompen die zijn ontworpen voor vijvers en koivijvers. Onze producten worden ontwikkeld met behulp van uitgebreide expertise, geavanceerde technieken en de beste professionele materialen.



Tricklefilter

Tricklefilters zetten op doeltreffende wijze schadelijke, opgeloste afvalstoffen (nitriet, eiwitten, ammonium, etc.) in het vijverwater om naar onschadelijke samenvloeiingen. Eerst komt het water boven in de instroombak binnen, waarbij het vervolgens verdeeld wordt over de roosters.

Daaronder worden de elementen geplaatst die ook voorzien zijn van roosters waar het water gemakkelijk doorheen loopt. De elementen kunnen door u te worden gevuld met gewenst filtermateriaal. Hierdoor wordt een optimale zuurstofverzadiging van het water bereikt. Wegens een overschot aan zuurstof is de kans verkleind dat er ook in de warme perioden van het jaar zuurstofgebrek in de vijver ontstaat.

De tricklefilters kunnen los geplaatst worden naast of op de rand van een vijver. Dit vergemakkelijkt het toepassen van een tricklefilter in combinatie met onze combi drum filters. De tricklefilter is leverbaar met een waterval of met 3 x 110 mm uitloop.



BASIC LIJN

De controle box van de basic lijn is standaard voorzien van:

Automatische reiniging: vlotter **Handbediening:** knop draaien/spoelen **Spoeltijd trommel:** 10sec. Spoelniveau Gravity: regelbaar Spoelniveau Pomp gevoed: niet regelbaar **Stopcontacten:** spoelpomp, vijverpomp, aandrijfmotor trommel en UVC, **Droogloopbeveiliging uitgeschakeld:** 30sec. UVC lamp.

Technische specificaties



Product	TRICKLE FILTER WATERFALL	TRICKLE FILTER 110 MM OUTLET
Lengte x breedte x hoogte	935 x 460 x 1170mm	935 x 460 x 1170mm
Trommel		
Maaswijdte screen PP met rvs gaas		
Max. Flow		
Max. vijverinhoud	20 m ³	20 m ³
Max. vijverinhoud met koi		
Inlaat (mm)	1 x 63mm 2"	1 x waterval
Uitlaat (mm)	1 x 63mm 2"	3 x 110mm
Spoelpomp intern		
Motor Industrieel		
UVC inbouwunit		
Luchtvoorziening		
Controlebox		
Item no.	TRI0001	TRI00002

Notitie



Bekijk de complete
Basic lijn

Plaatsing trommelfilter Pomp gevoed systeem

Voor de opstelling trommelfilter Pomp gevoed wordt de vijverpomp in de vijver op de bodem geplaatst. Bij een trommelfilter Pomp gevoed wordt de filter altijd boven het vijverwater niveau geïnstalleerd.

Het voordeel van een Pomp gevoed systeem is dat deze makkelijk is aan te sluiten op een bestaande vijver. In het diepste gedeelte van de vijver wordt de vijverpomp geplaatst. Het (vervuilde) vijverwater wordt door de pomp door een slang naar de trommelfilter gepompt.



Plaatsing trommelfilter Gravity gevoed systeem

Voor de opstelling trommelfilter Gravity gevoed wordt trommelfilter gevoed door skimmers en bodemdrains van de vijver. De vijverpomp wordt buiten de vijver geplaatst. Bij een trommelfilter Gravity wordt de trommelfilter ± 14 cm boven het waterniveau van de vijver geïnstalleerd.

Het voordeel van een Gravity systeem is dat het vuile vijverwater eerst gefilterd wordt en hierna pas bij de vijverpomp retour gaat naar de vijver. Het vuil wat in het vijverwater zit zal door de trommelfilter uit het vijverwater worden gefilterd.

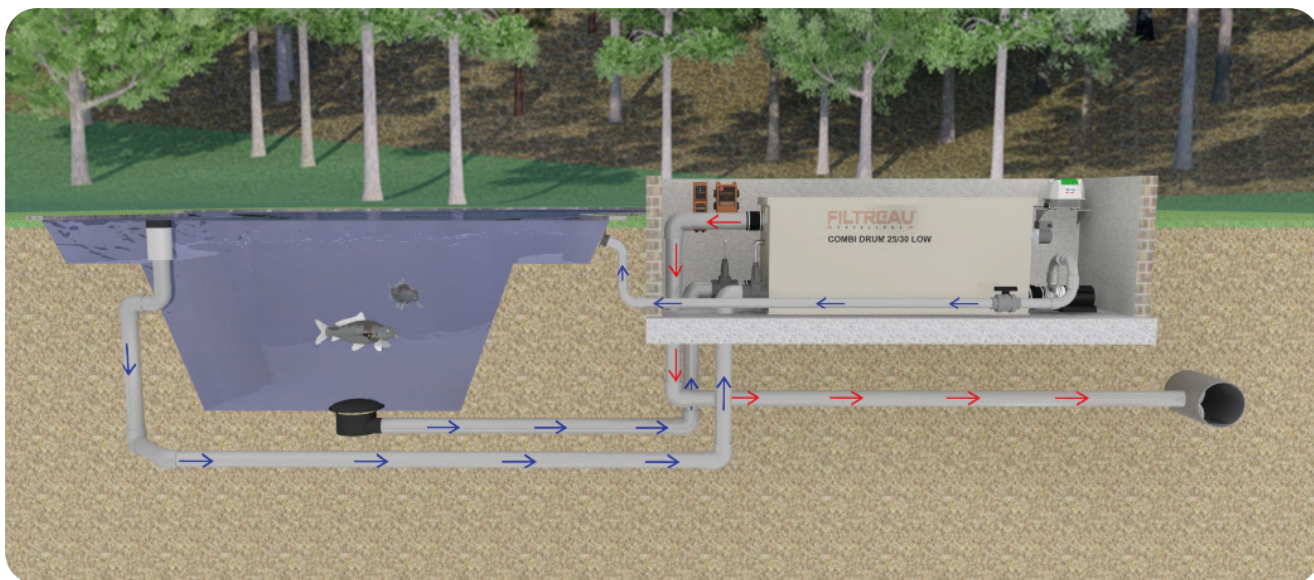



Maatvoeringen

Excellent line

Maatvoeringen WMC01DRG Bio Drum 25 M Gravity

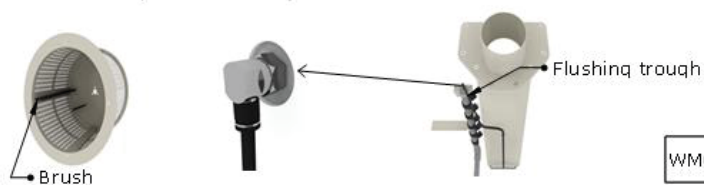
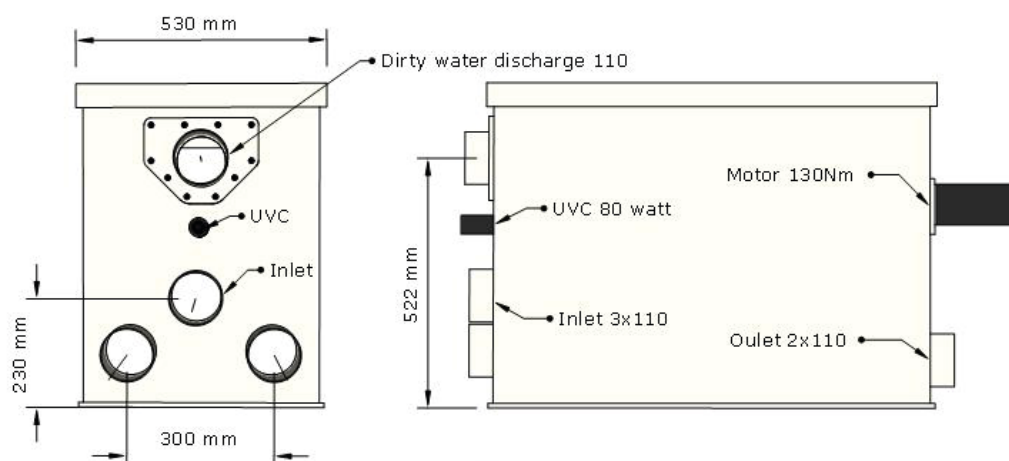
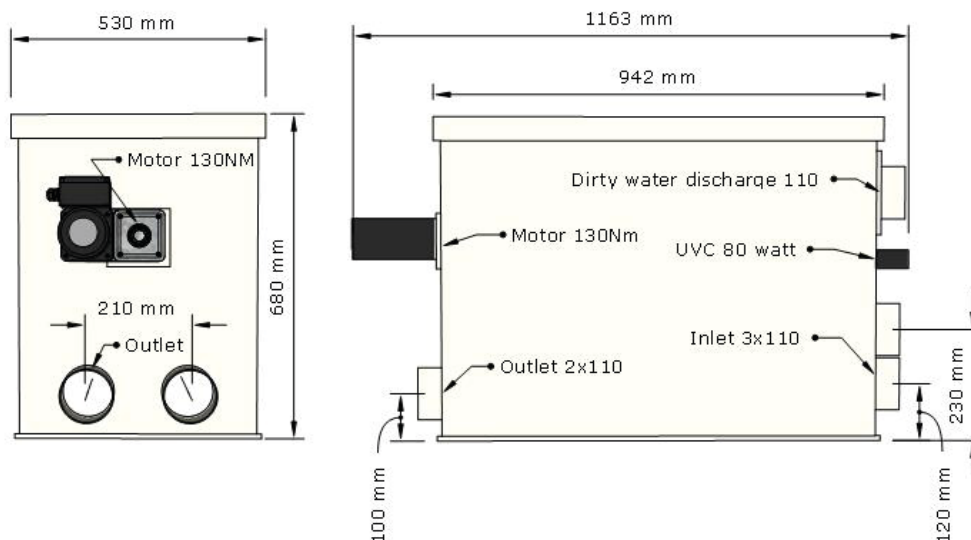

FILTREAU
EXCELLENT

WMC01DRG	Bio drum 25 M
----------	---------------



Download online

EXCELLENT LIJN

Maatvoeringen WMC01DRP Bio Drum 25 M Pump

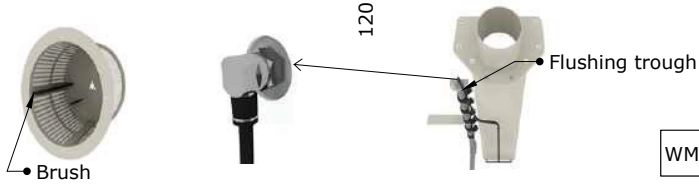
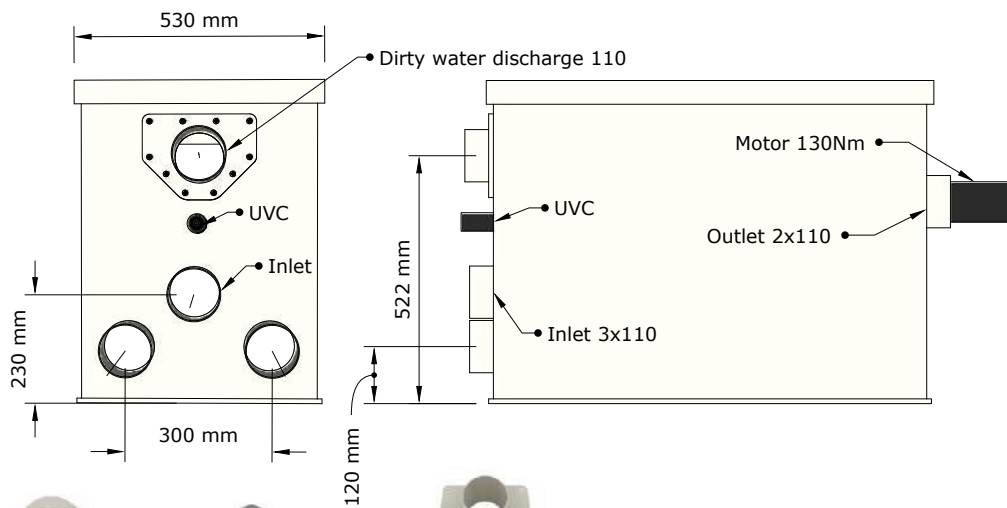
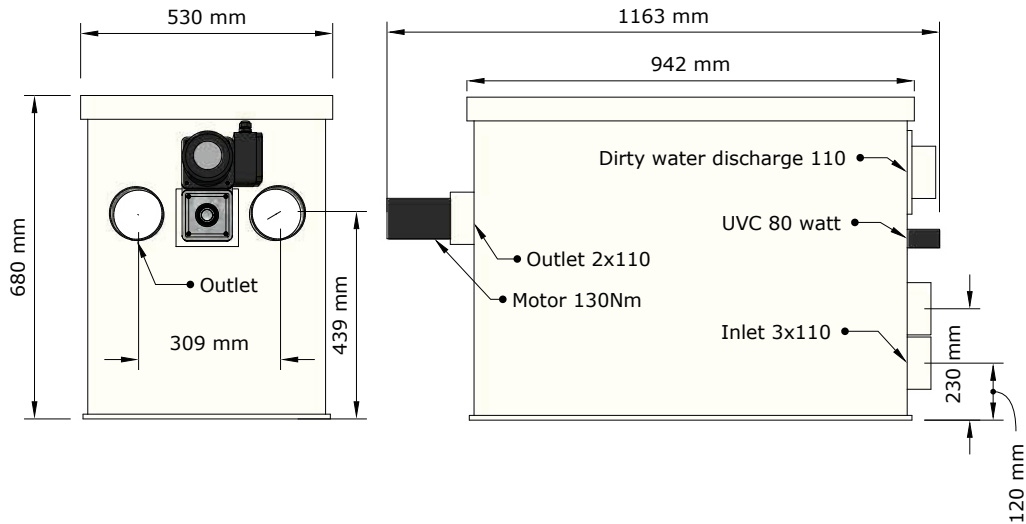

FILTREAU™
EXCELLENT

WMC01DRP	Bio drum 25 M
----------	---------------



[Download online](#)

Maatvoeringen WMC02DRG Bio Drum 35 L Gravity

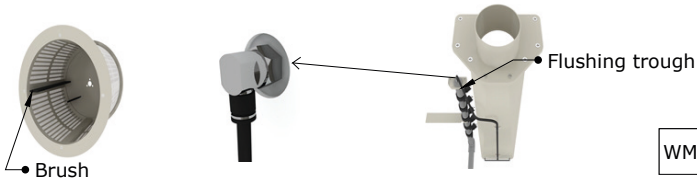
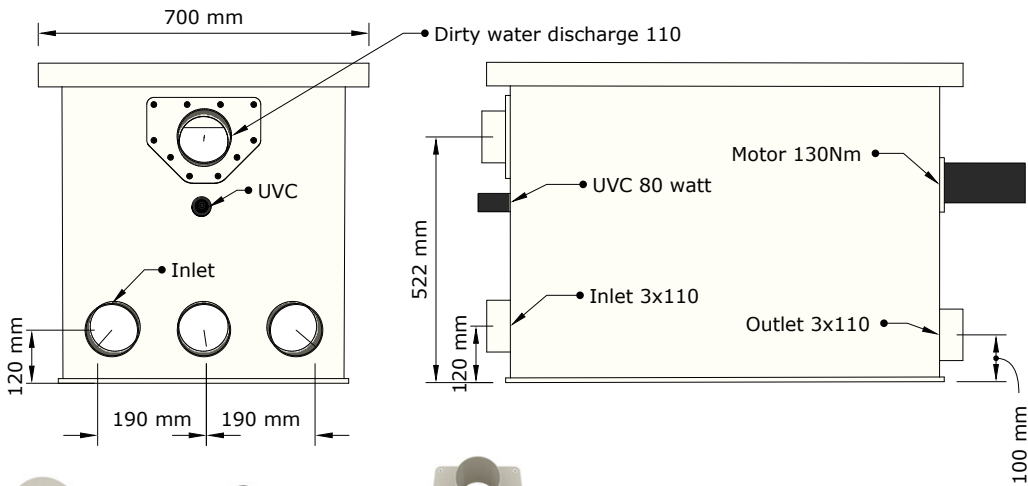
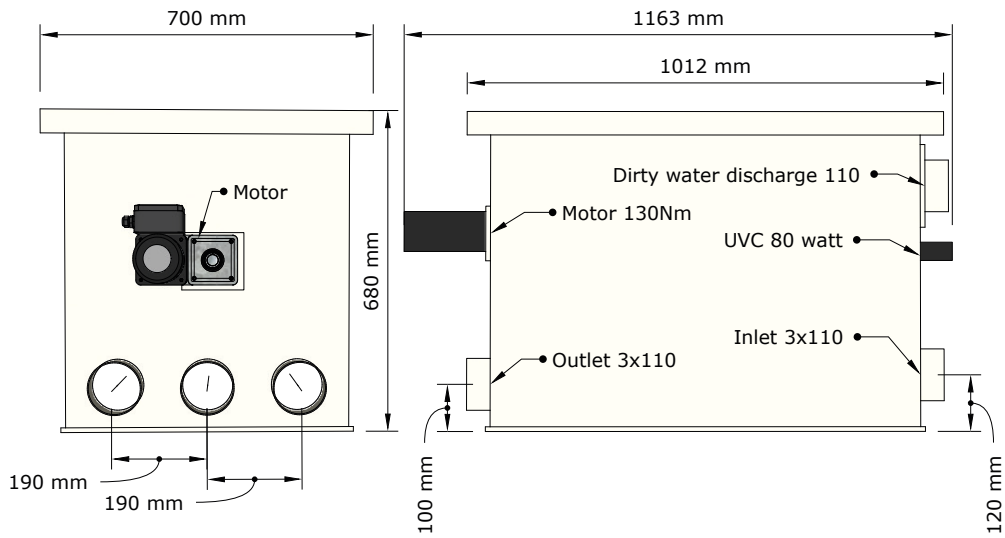

FILTREAU™
EXCELLENT

WMC02DRG	Bio drum 35 L
----------	---------------



Download online

EXCELLENT LIJN

Maatvoeringen WMC02DRP Bio Drum 35 L Pump

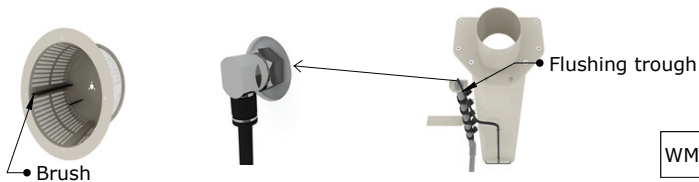
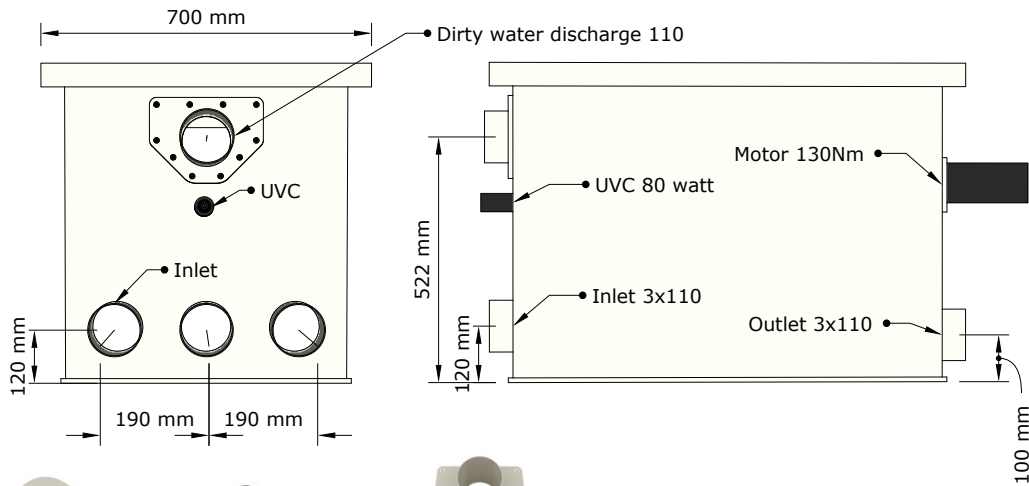
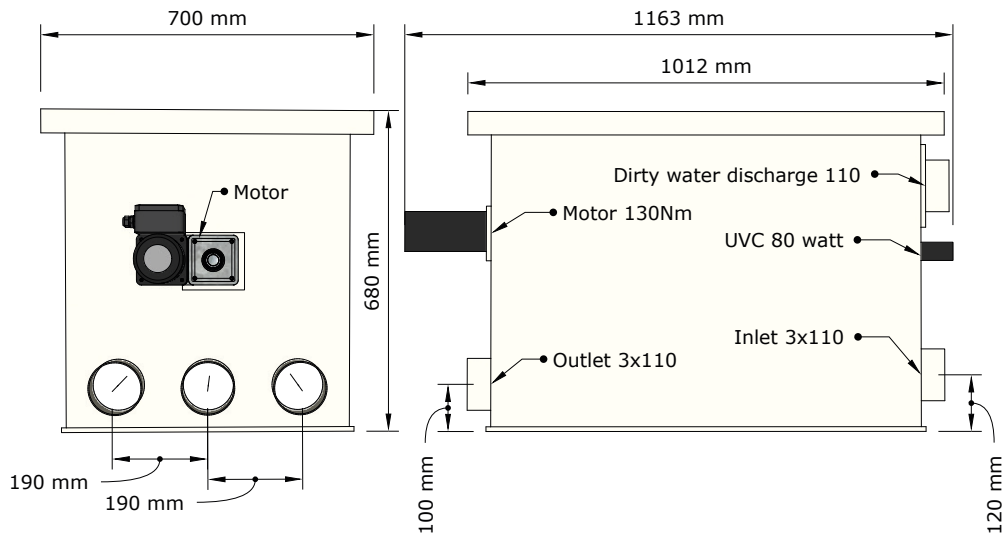

FILTREAU™
EXCELLENT

WMC02DRG	Bio drum 35 L
----------	---------------



[Download online](#)

Maatvoeringen WMC03DRG Bio Drum 60 XL Gravity

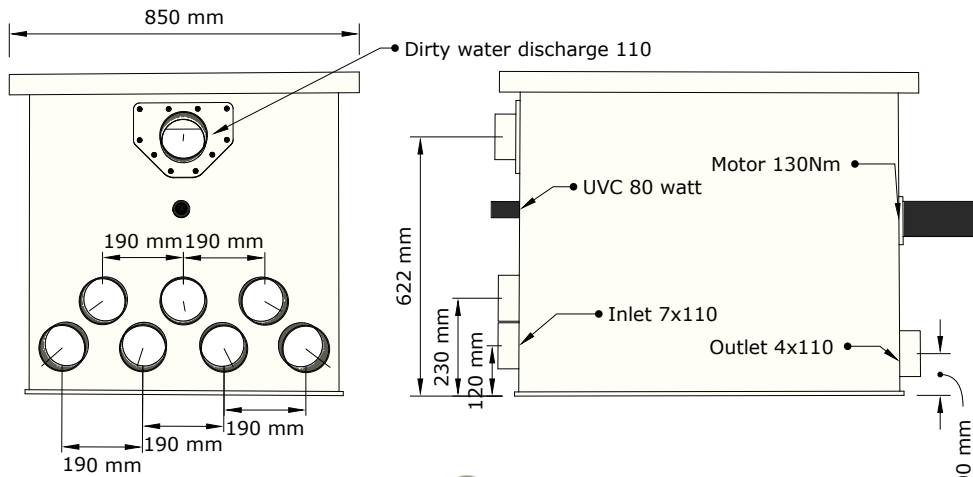
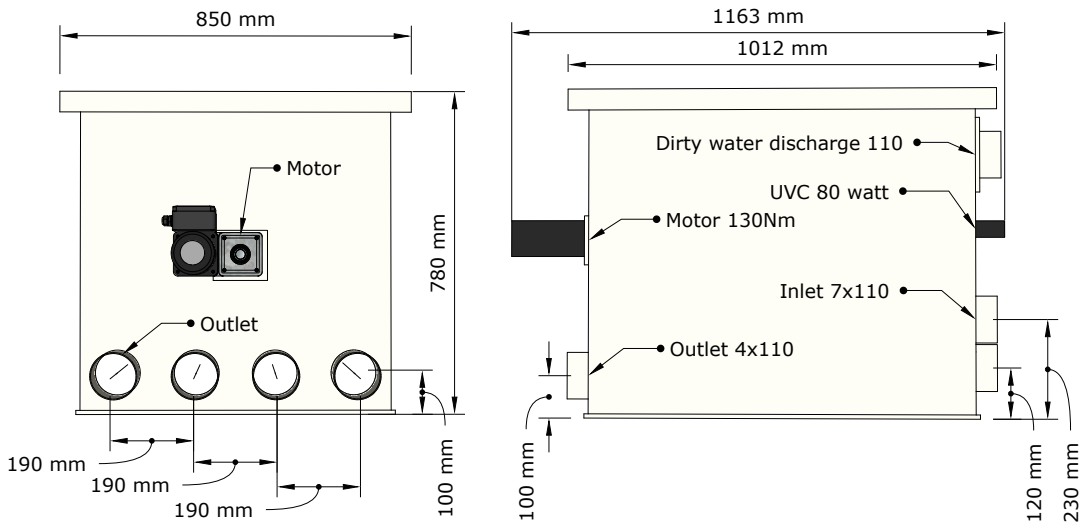

WMC03DRG	Bio drum 60 XL
----------	----------------



Download online

EXCELLENT LIJN

Maatvoeringen WMC03DRP Bio Drum 60 XL Pump

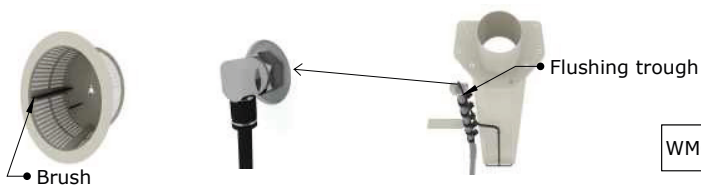
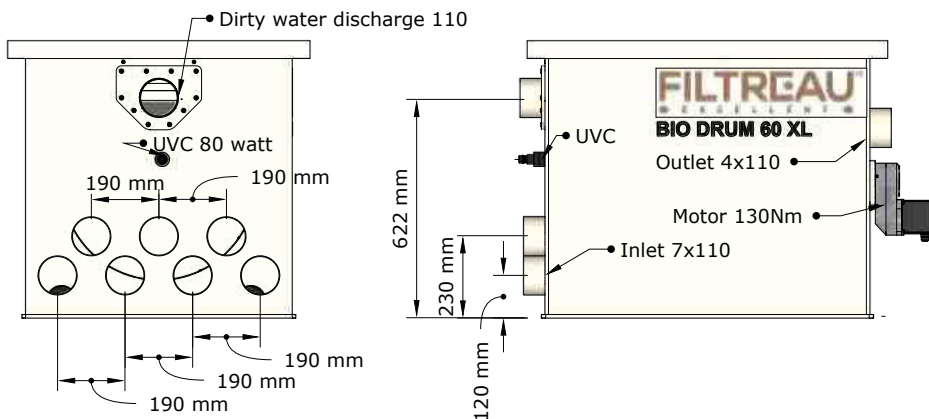
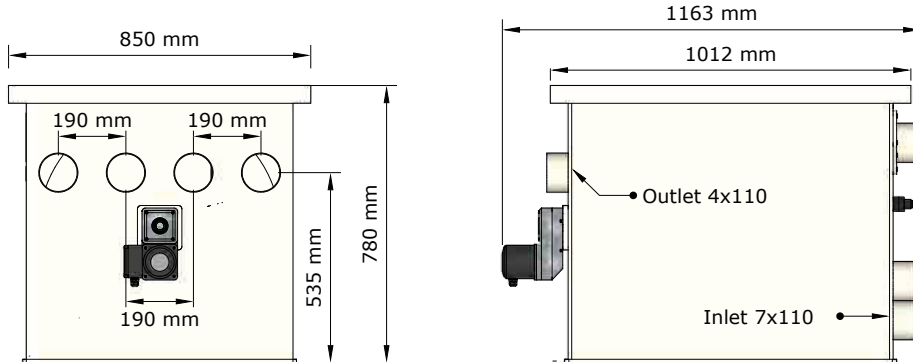

FILTREAU™
EXCELLENT

WMC03DRP	Bio drum 60 XL
----------	----------------



[Download online](#)

Maatvoeringen WMC04DGP Bio Drum 100 XXL Gravity

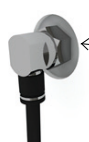
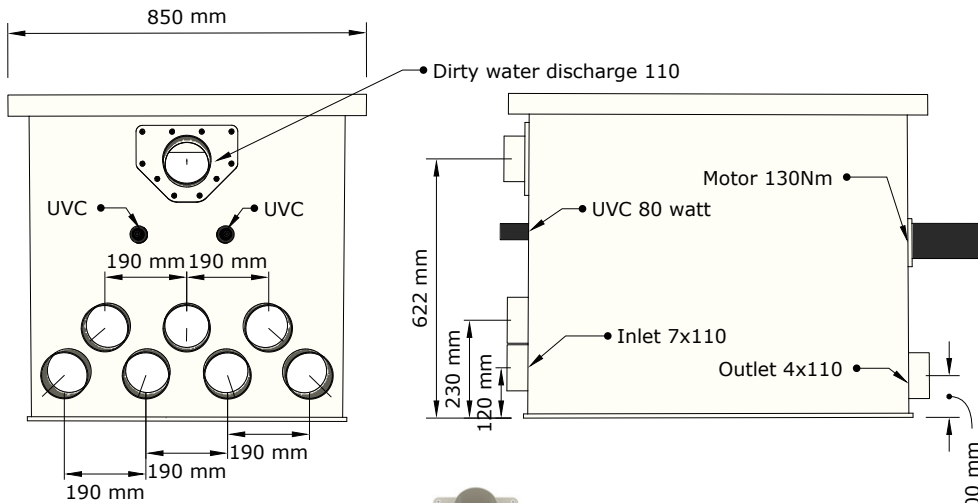
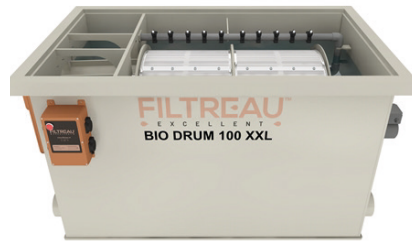
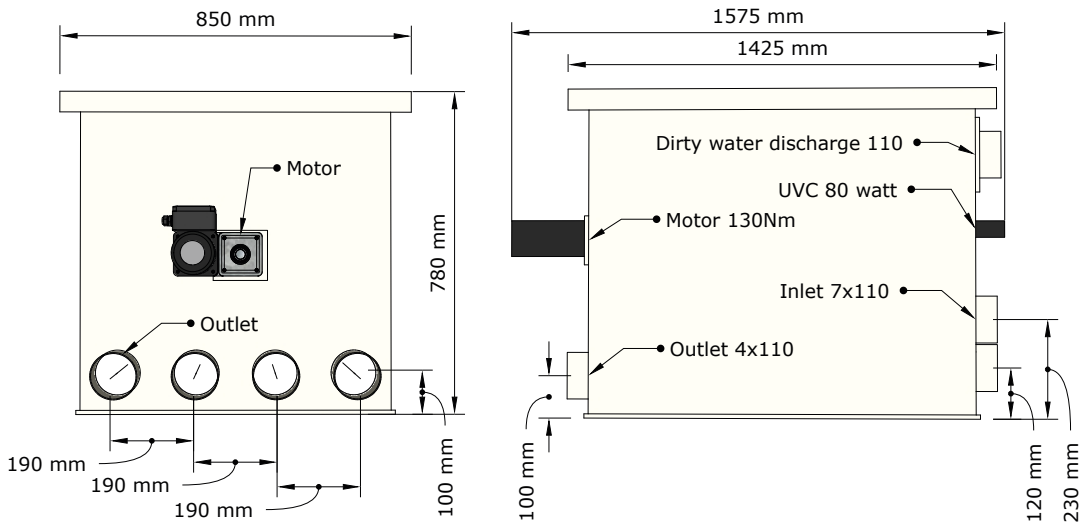

Flushing trough

FILTREAU
EXCELLENT

WMC04DRG

Bio drum 100 XXL



Download online

EXCELLENT LIJN

Maatvoeringen WMC04DRP Bio Drum 100 XXL Pump

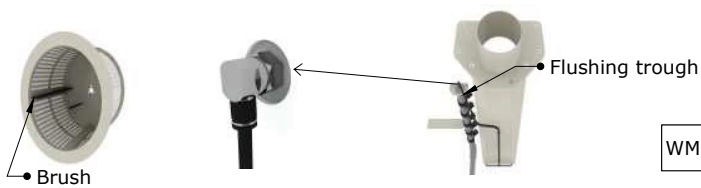
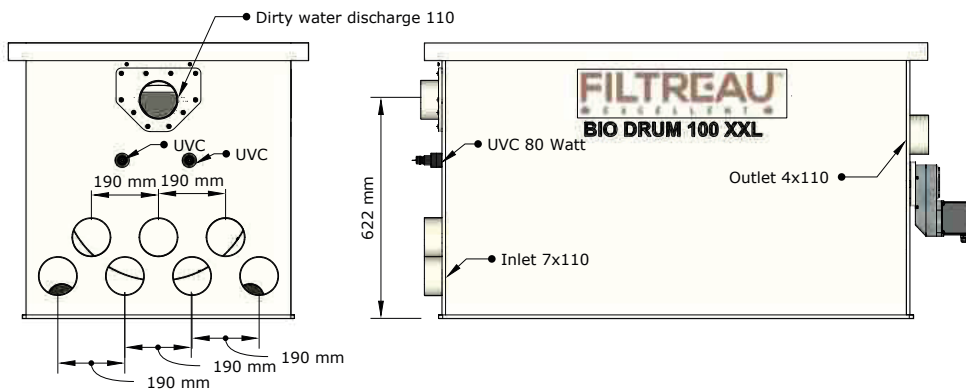
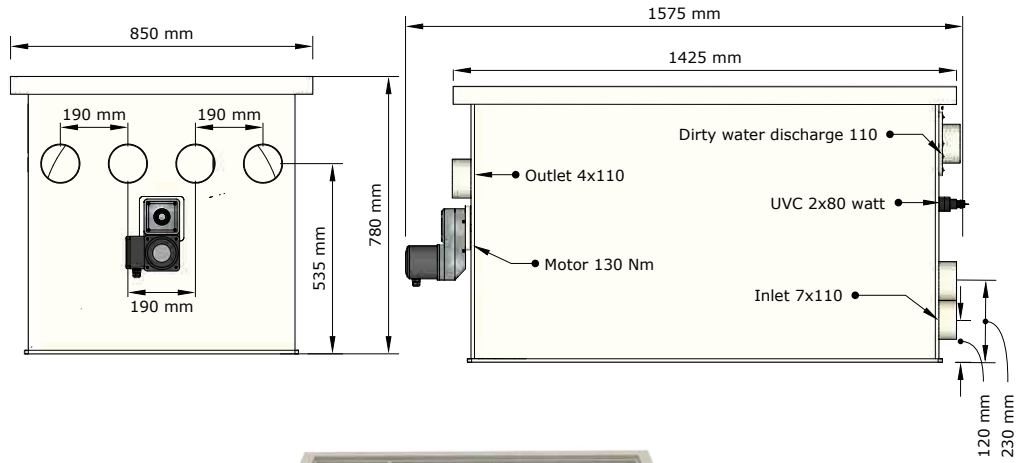

FILTREAU™
EXCELLENT

WMC04DRP Bio drum 100 XXL



[Download online](#)

Maatvoeringen WMC05DRG Bio Drum 10 XS Gravity

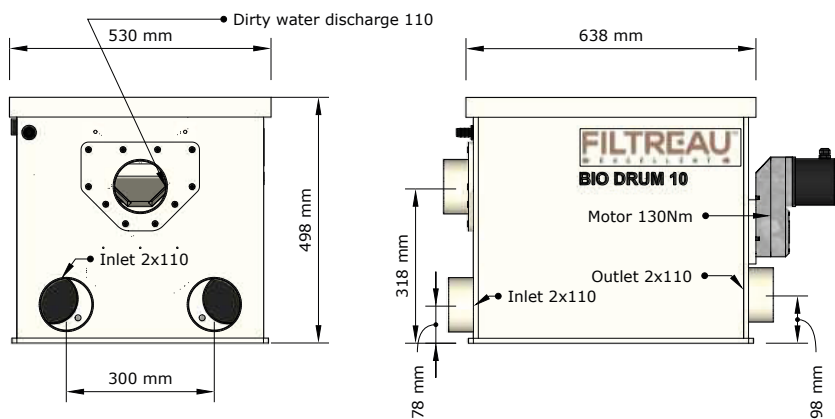
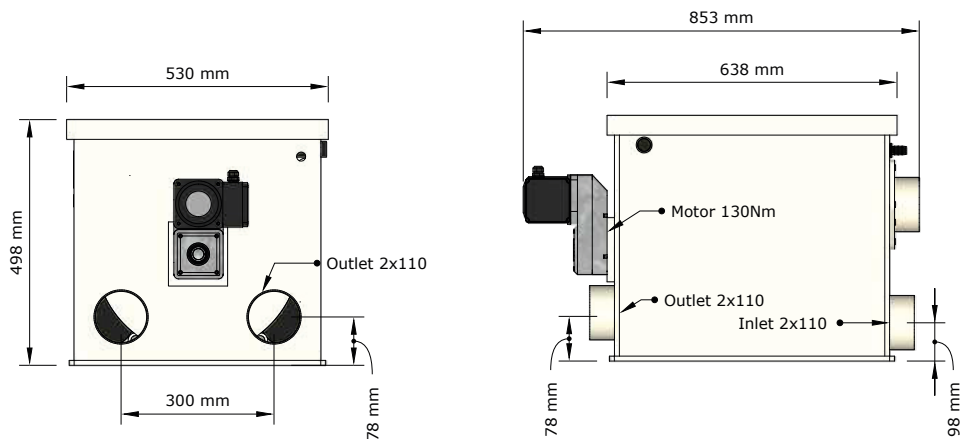

FILTREAU
EXCELLENT

WMC05DRG

Bio drum 10



Download online

EXCELLENT LIJN

Maatvoeringen WMC05DRP Bio Drum 10 XS Pump

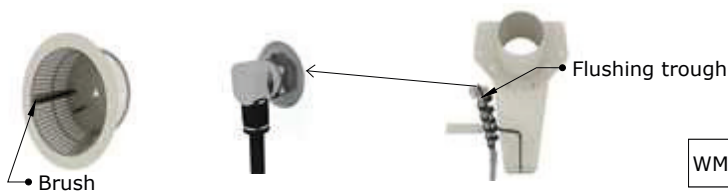
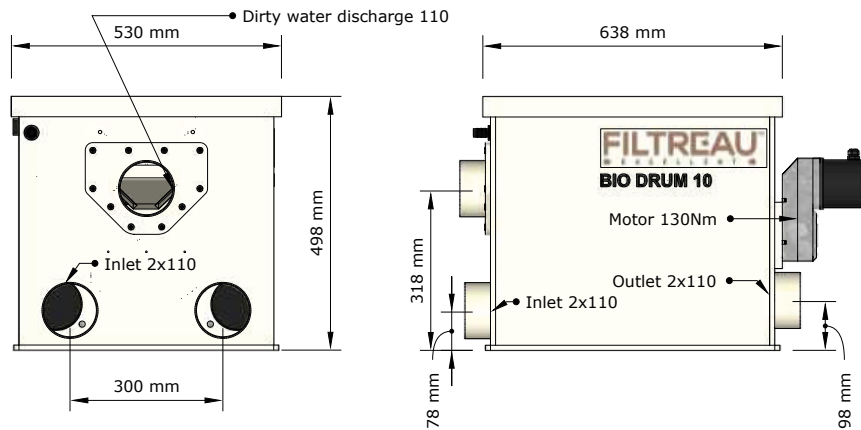
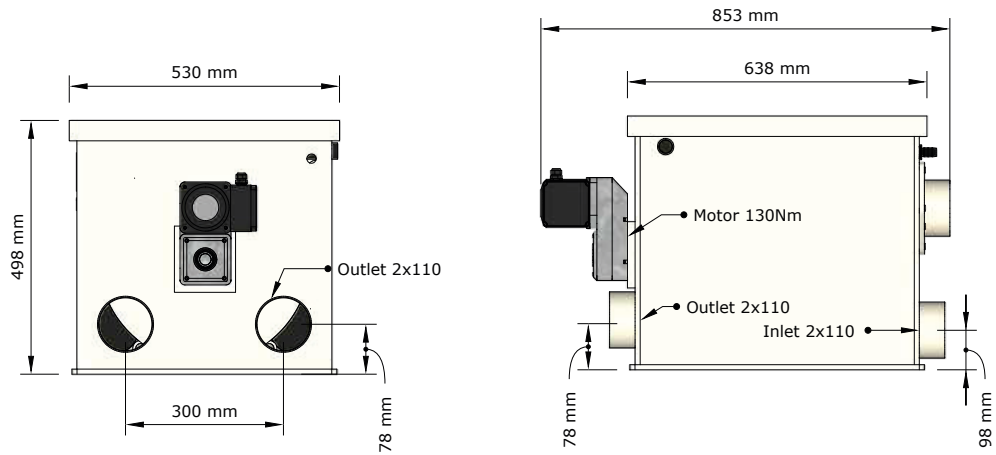

Maatvoeringen WMC06DRG Bio Drum 15 S Gravity

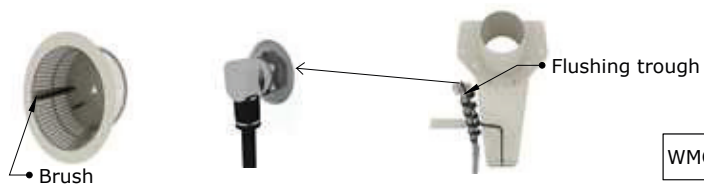
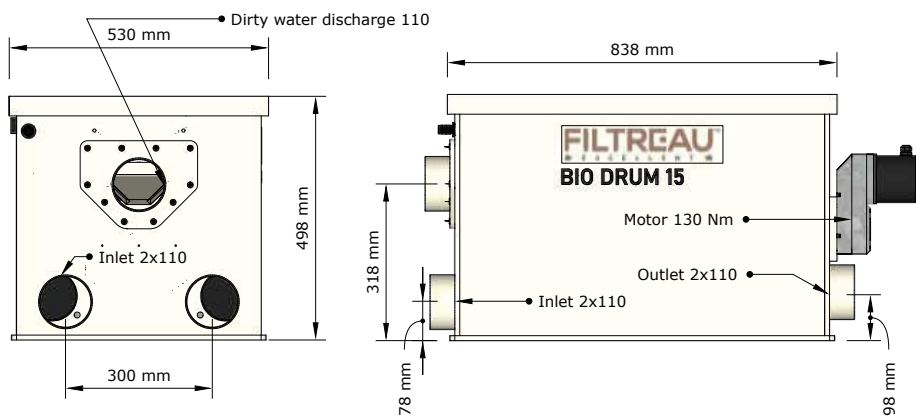
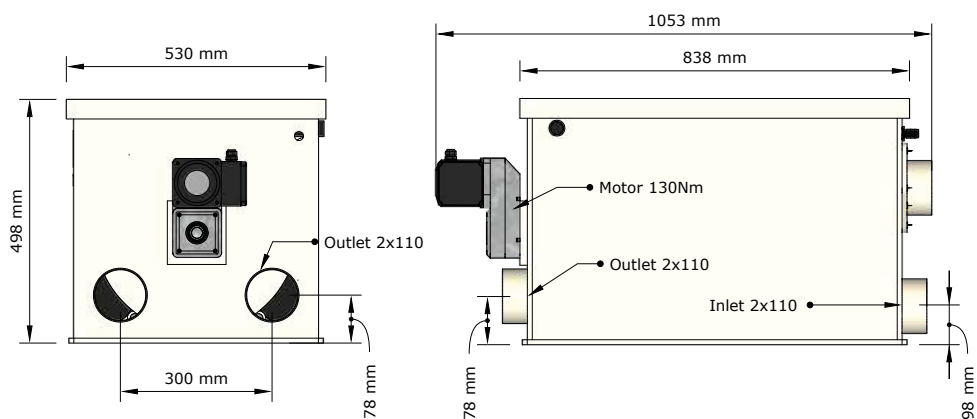

FILTREAU
EXCELLENT

WMC06DRGS	Bio drum 15
-----------	-------------



Download online

EXCELLENT LIJN

Maatvoeringen WMC06DRP Bio Drum 15 S Pump

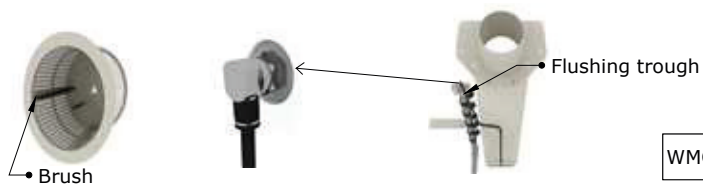
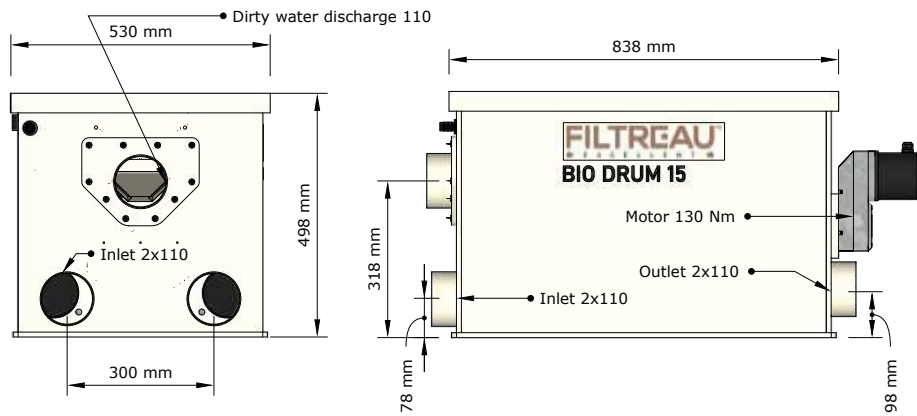
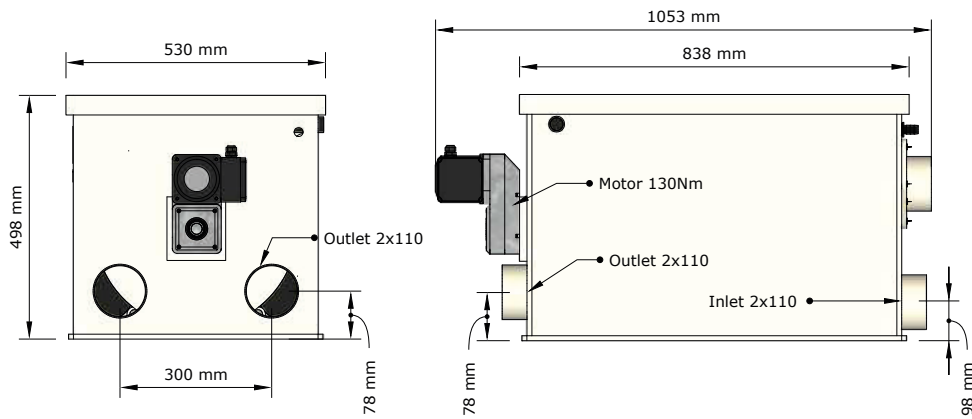

FILTREAU™
EXCELLENT

WMC06DRGS	Bio drum 15
-----------	-------------



[Download online](#)

Maatvoeringen WMC07DRG Bio Drum 40 Ultra Gravity

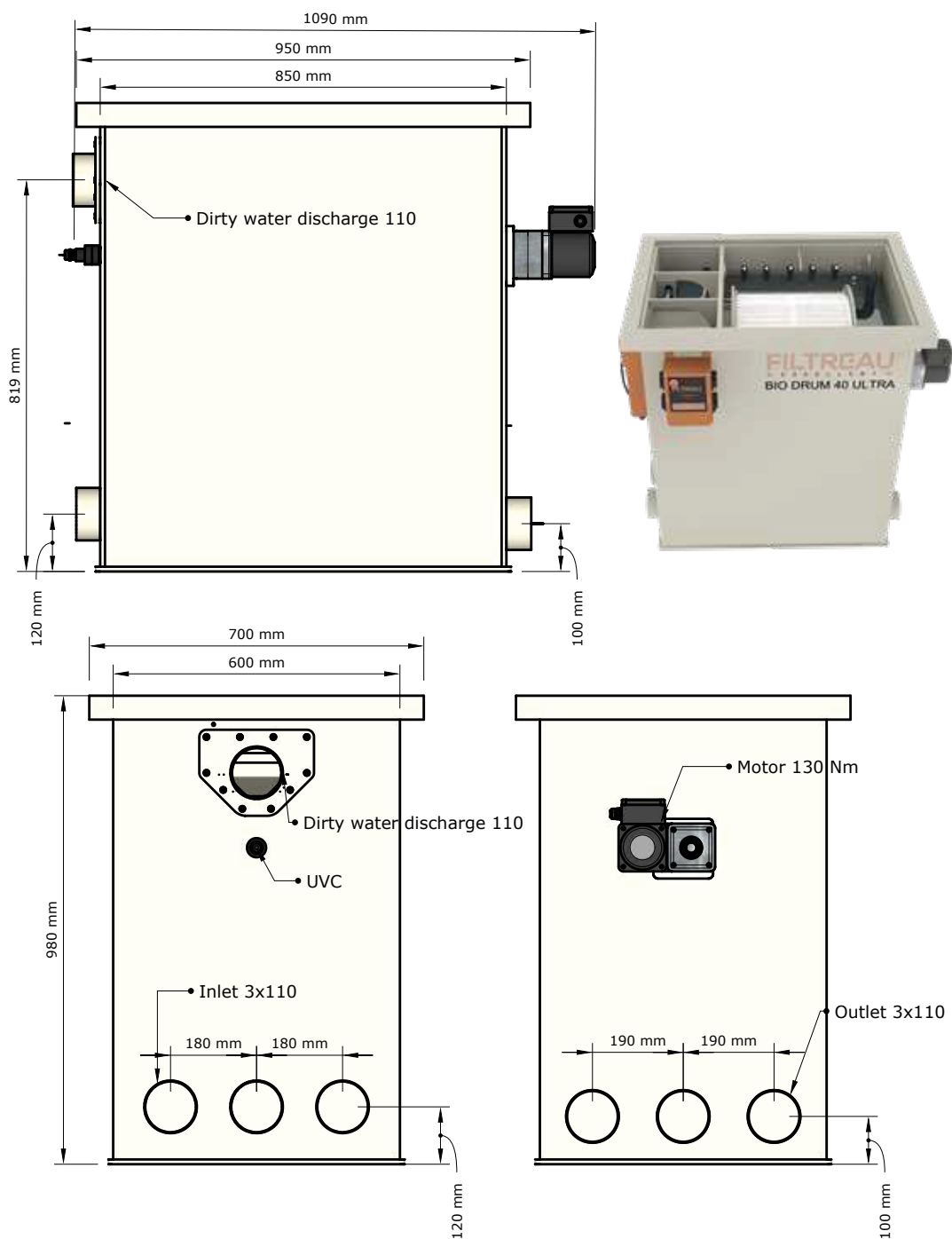

FILTREAU
EXCELLENT

WMC07DRG Bio drum 40 ultra



Download online

EXCELLENT LIJN

Maatvoeringen WMC07DRP Bio Drum 40 Ultra Pump

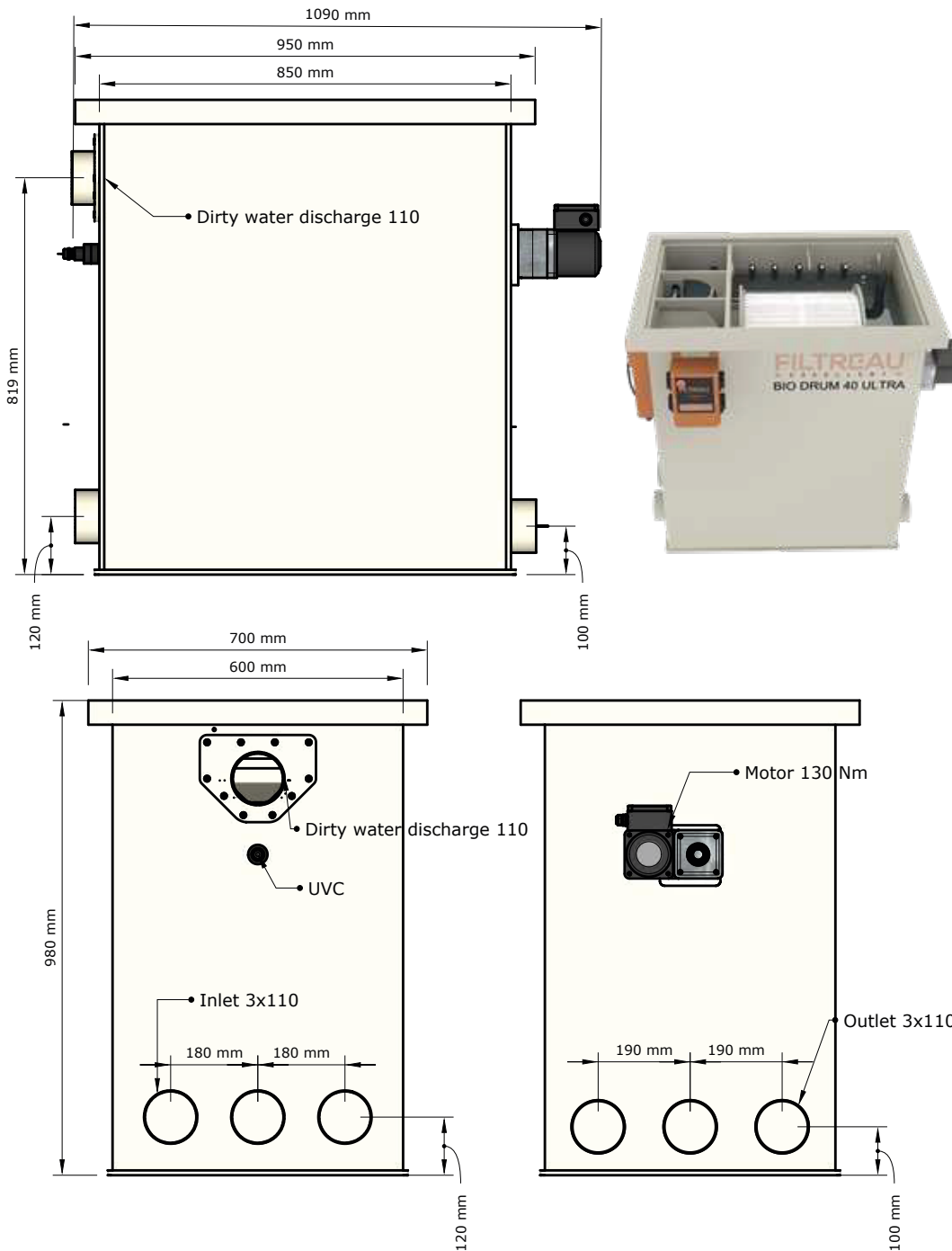

FILTREAU™
EXCELLENT

WMC07DRG Bio drum 40 ultra



[Download online](#)

Maatvoeringen WMC08PPG Combi Drum 10/15 Low Gravity

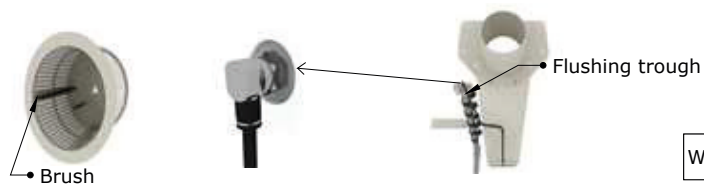
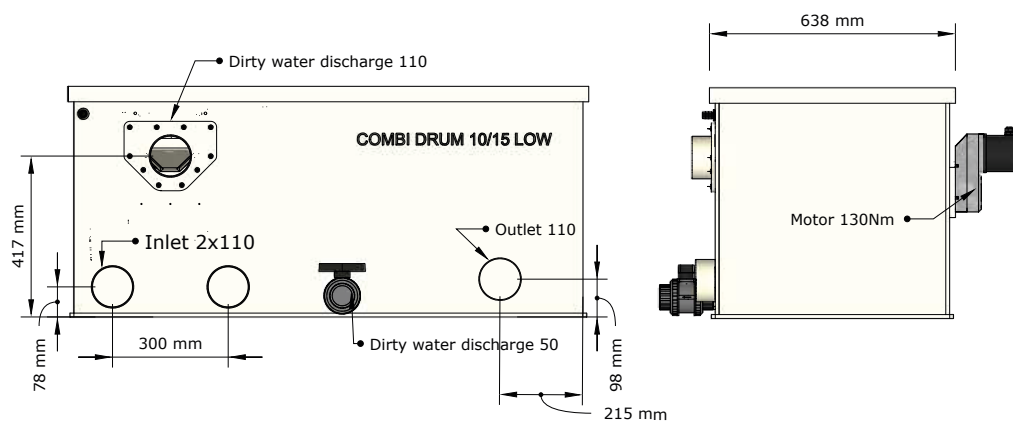
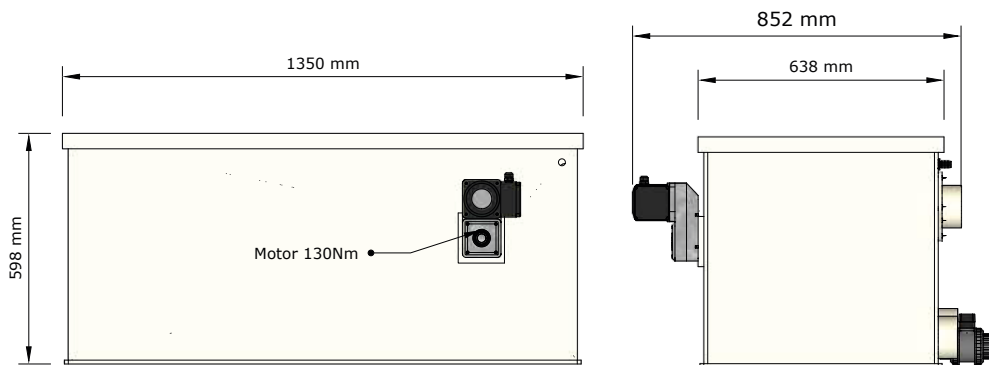

FILTREAU
EXCELLENT

WMC08PPG	COMBI DRUM 10/15 LOW
----------	-------------------------



Download online

EXCELLENT LIJN

Maatvoeringen WMC08PPG Combi Drum 10/15 Low

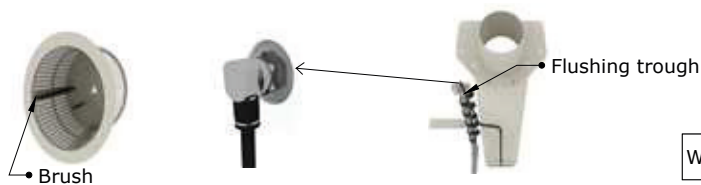
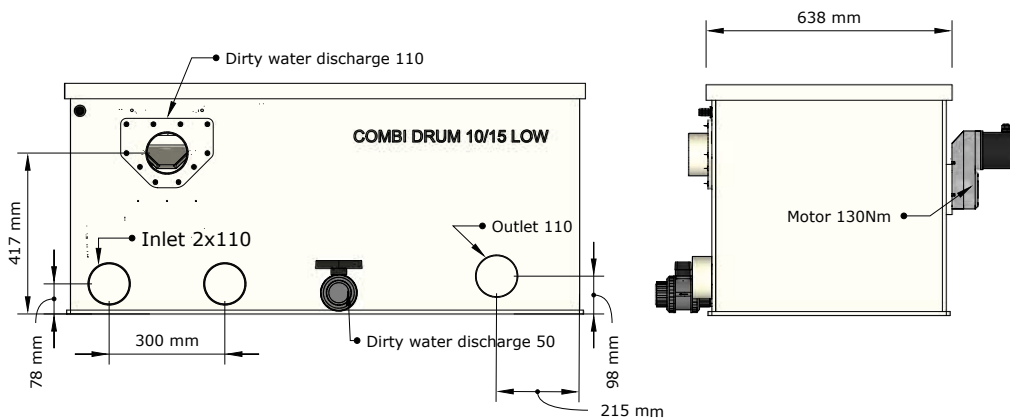
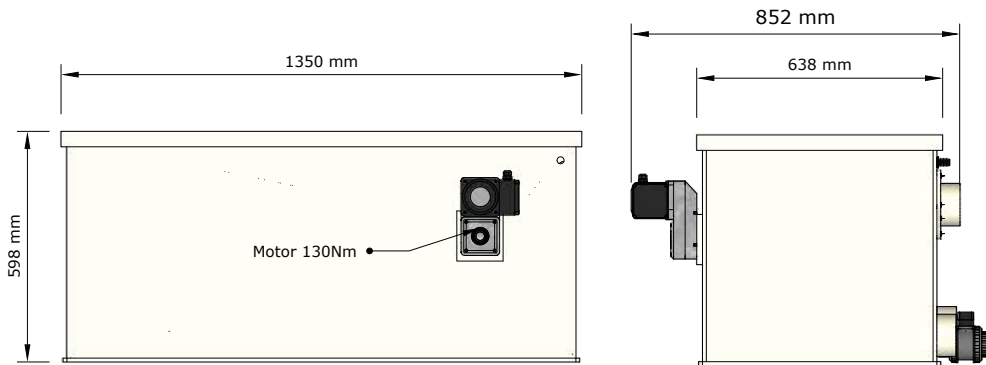

FILTREAU™
EXCELLENT

WMC08PPG	COMBI DRUM 10/15 LOW
----------	-------------------------



[Download online](#)

Maatvoeringen WMC09PPG Combi Drum 20/25 Gravity

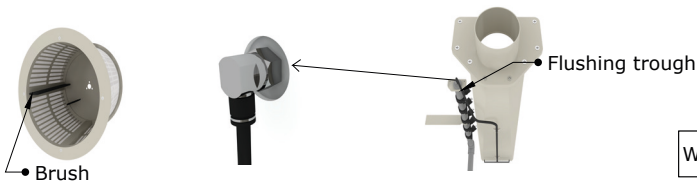
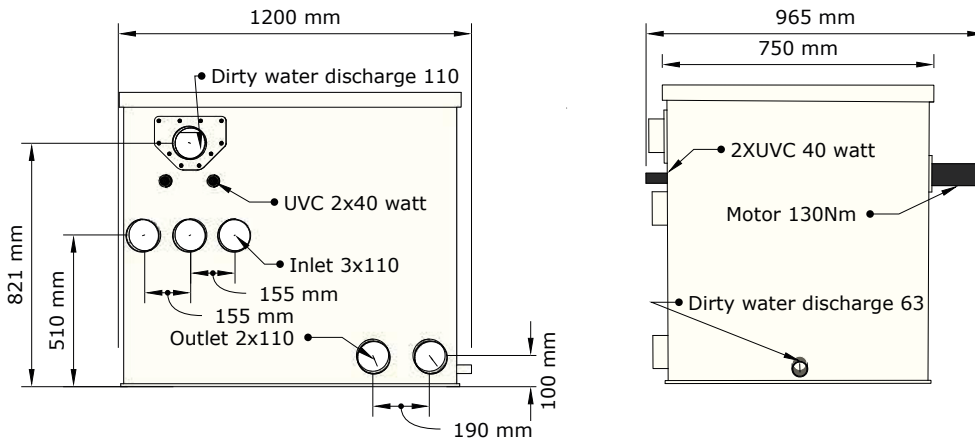
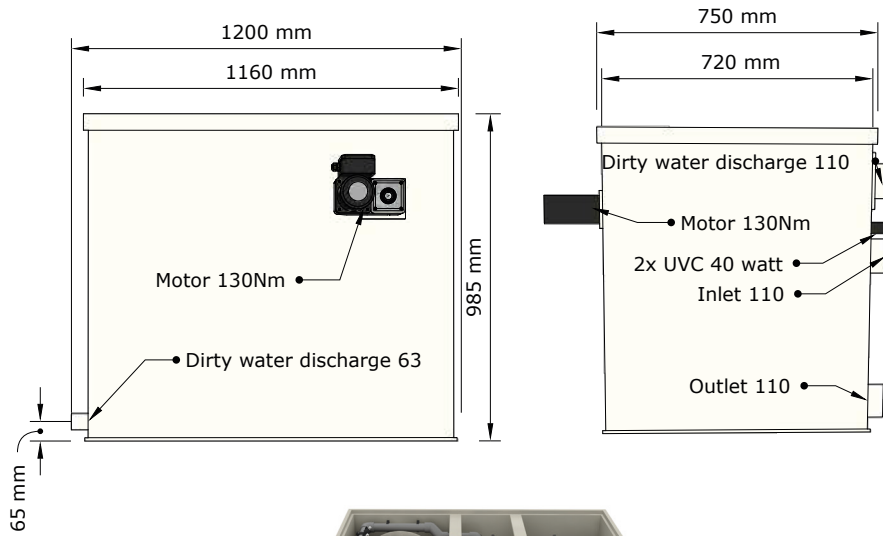

FILTREAU™
EXCELLENT

WMC09PPG

COMBI DRUM 20/25



Download online

EXCELLENT LIJN

Maatvoeringen WMC09PPP Combi Drum 20/25 Pump

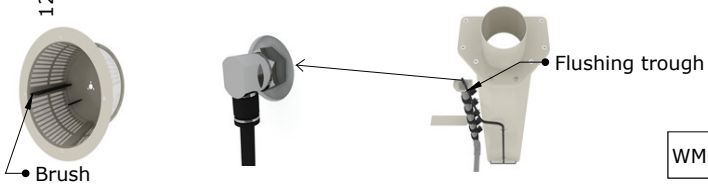
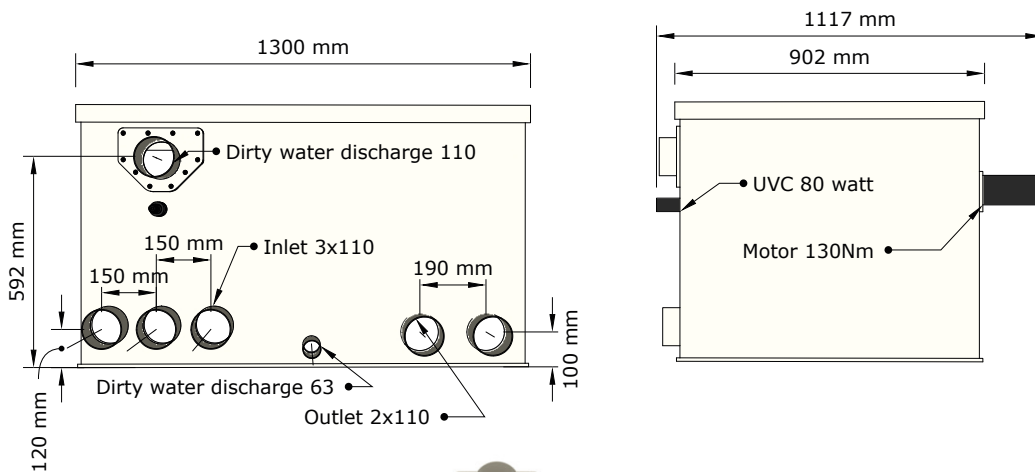
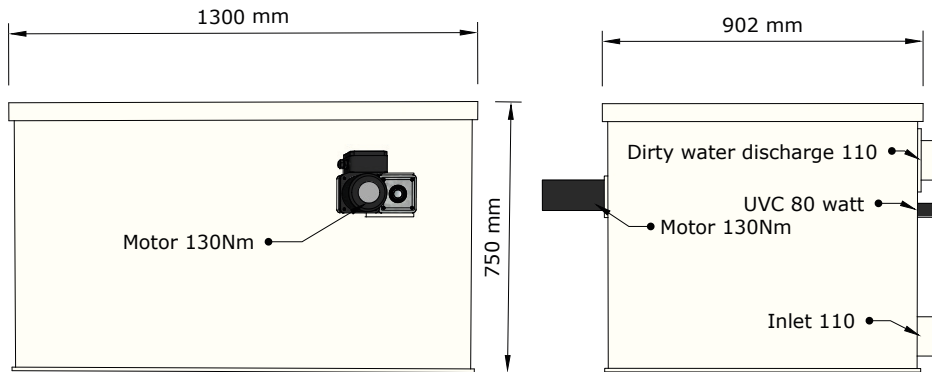

FILTREAU™
EXCELLENT

WMC20CDG	COMBI DRUM 25/30 LOW
----------	-------------------------



[Download online](#)

Maatvoeringen WMC10PPG Combi Drum 25/30 Gravity

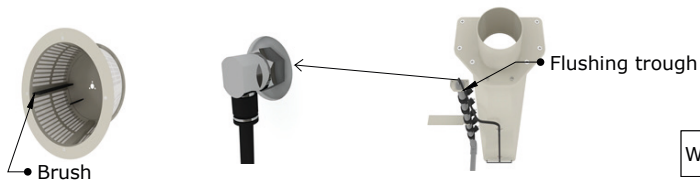
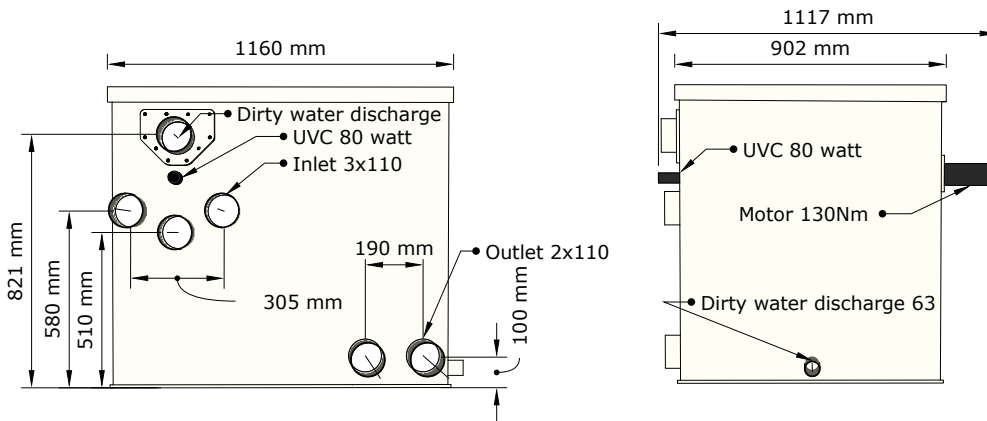
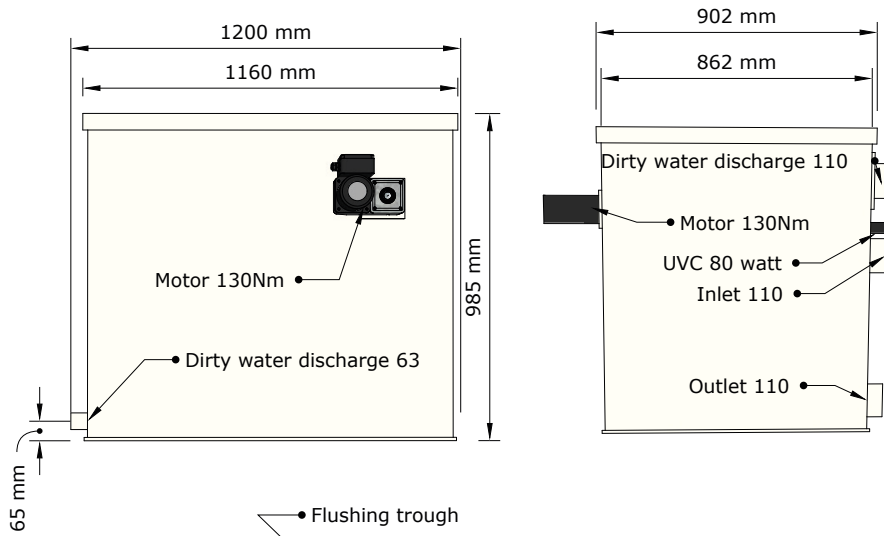

FILTREAU™
EXCELLENT

WMC10PPG	COMBI DRUM 25/30
----------	------------------



Download online

EXCELLENT LIJN

Maatvoeringen WMC10PPP Combi Drum 25/30 Pump

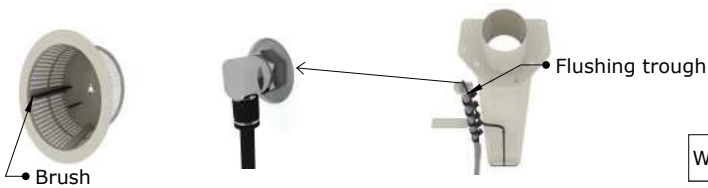
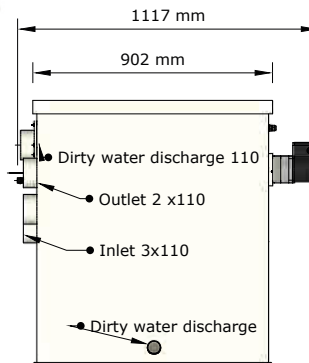
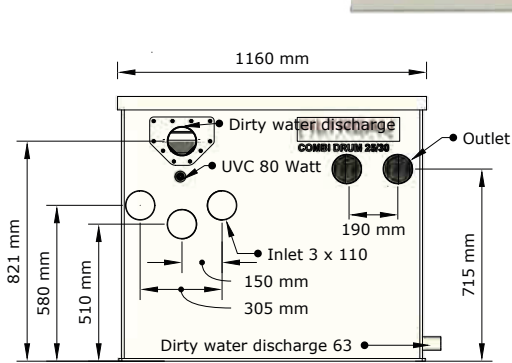
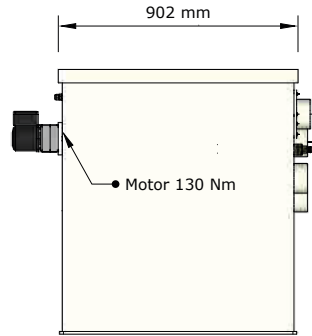
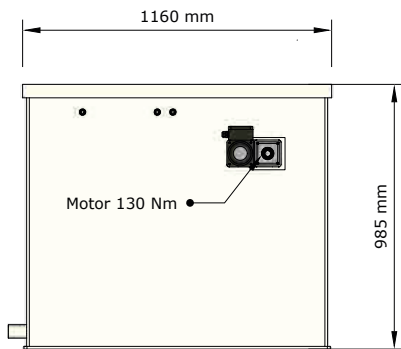

FILTREAU™
EXCELLENT

WMC10PPP

COMBI DRUM 25/30



Download online

Maatvoeringen WMC10PPT Combi Drum 25/30 Trickle

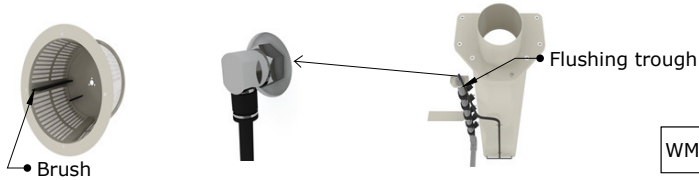
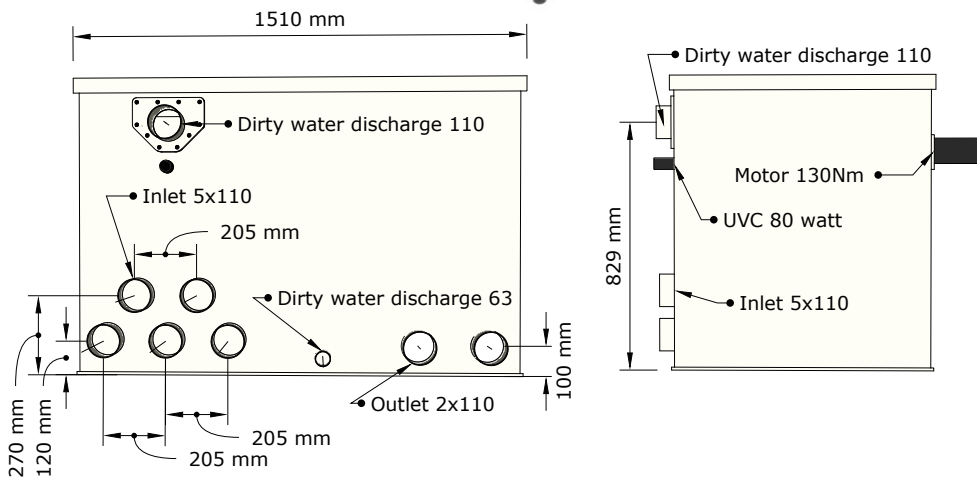
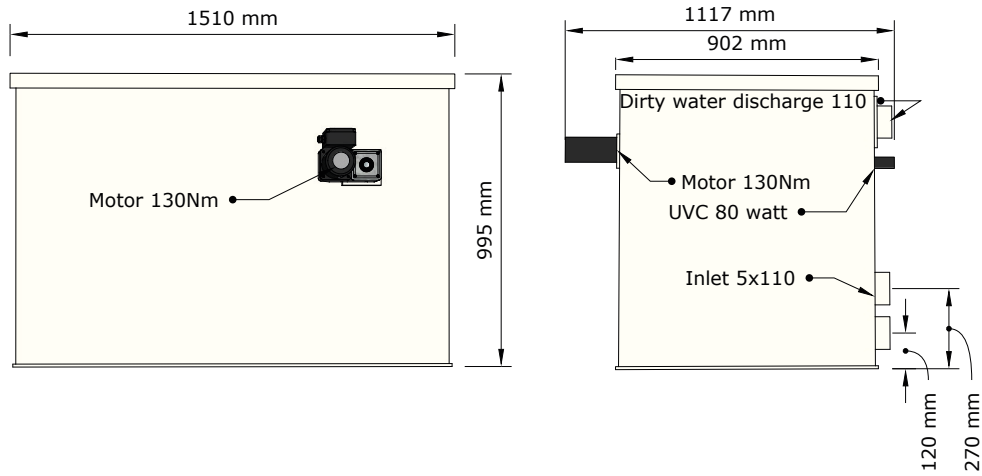

FILTREAU™
EXCELLENT

WMC21CDG	COMBI DRUM 30/50
----------	------------------



Download online

EXCELLENT LIJN

Maatvoeringen WMC11PPG Combi Drum 20/25 Low Gravity

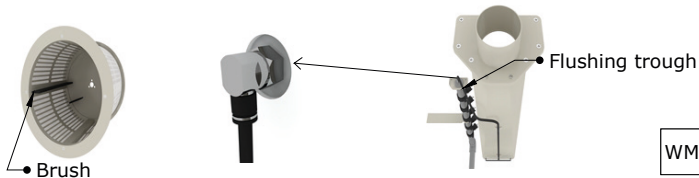
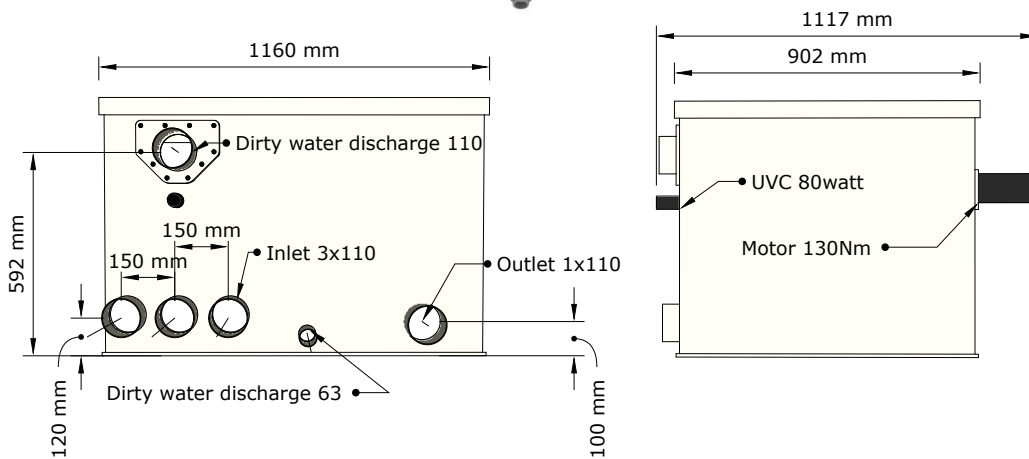
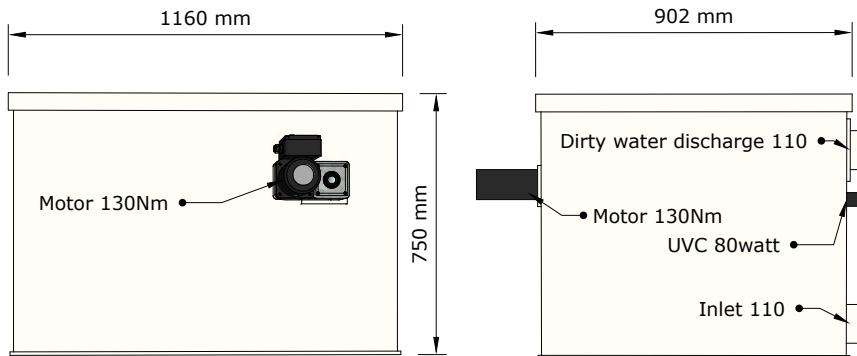

FILTREAU™
EXCELLENT

WMC11PPG	COMBI DRUM 20/25 LOW
----------	-------------------------



Download online

Maatvoeringen WMC11PPP Combi Drum 20/25 Low Pump

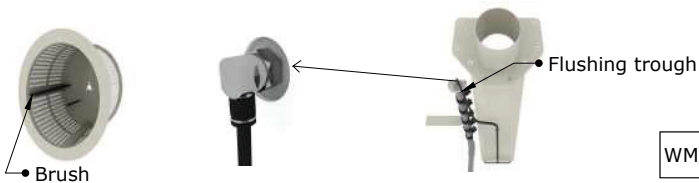
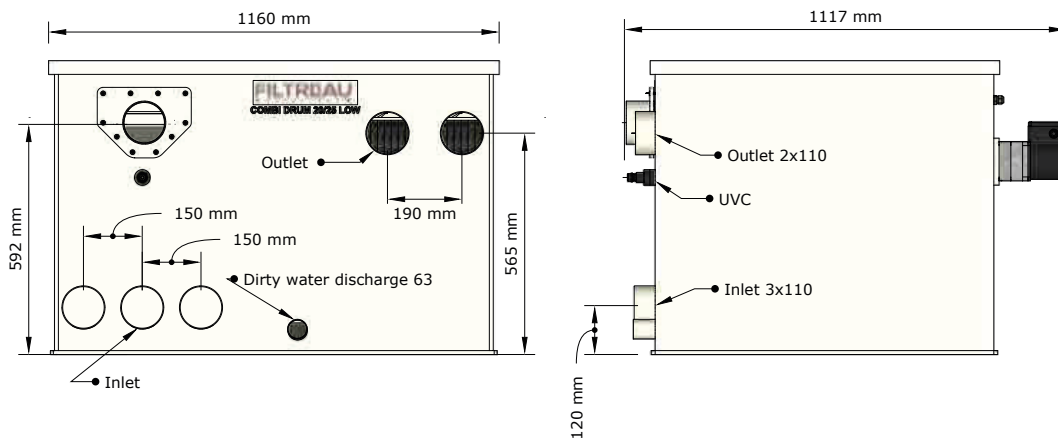
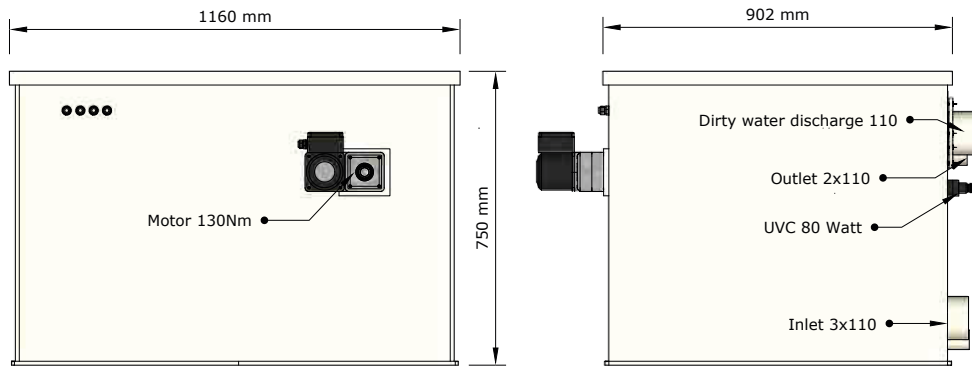

FILTREAU
EXCELLENT

WMC11PPP COMBI DRUM 20/25 LOW



Download online

EXCELLENT LIJN

Maatvoeringen WMC11PPT Combi Drum 20/25 Low Trickle

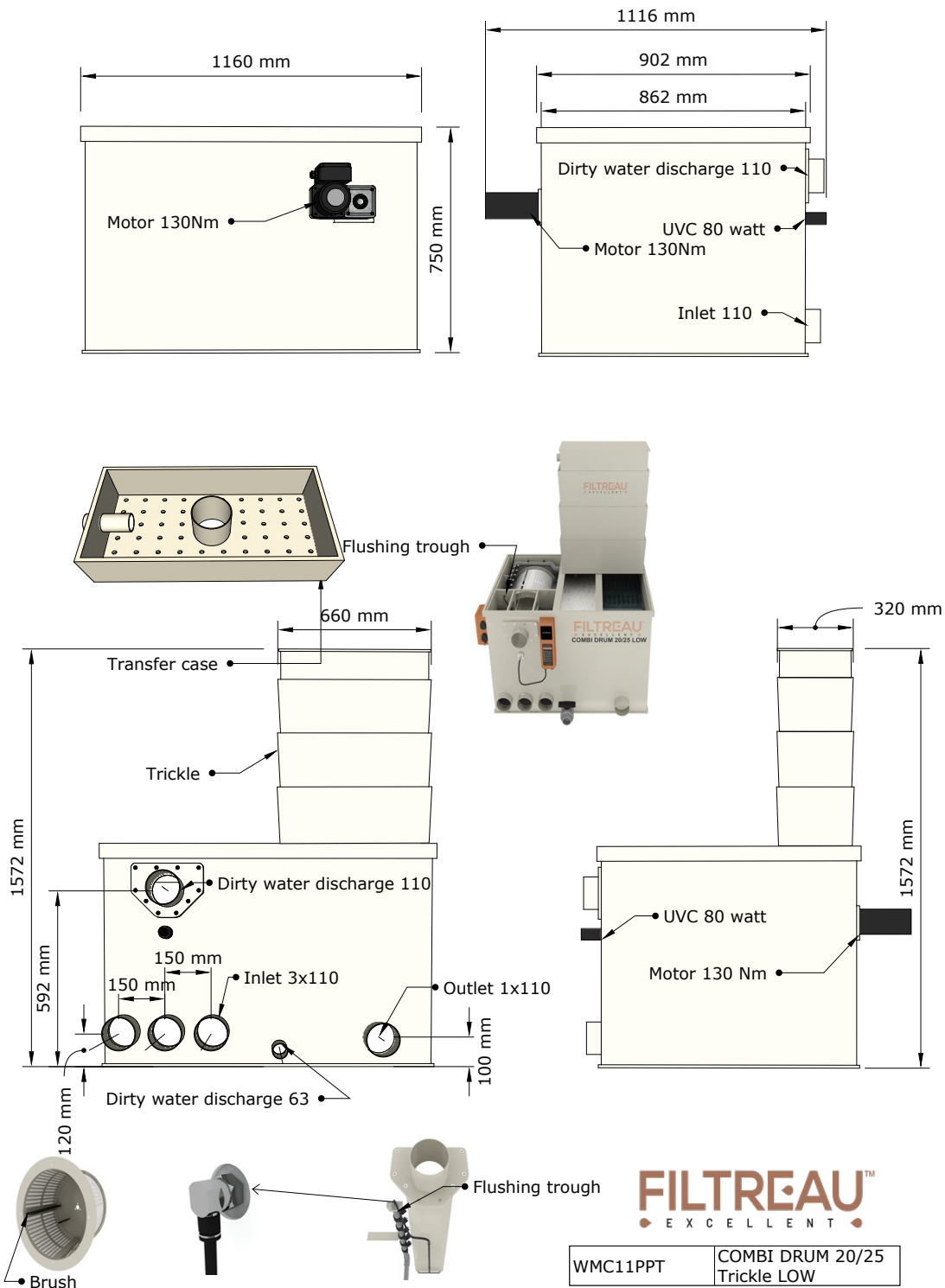

Download online

Maatvoeringen WMC20CDG Combi Drum 25/30 Low Gravity

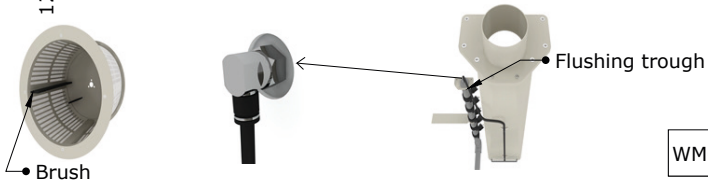
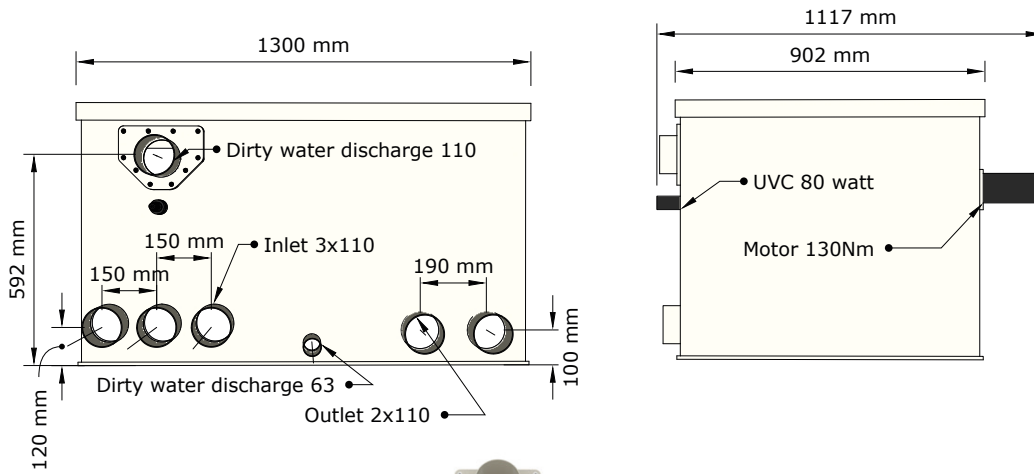
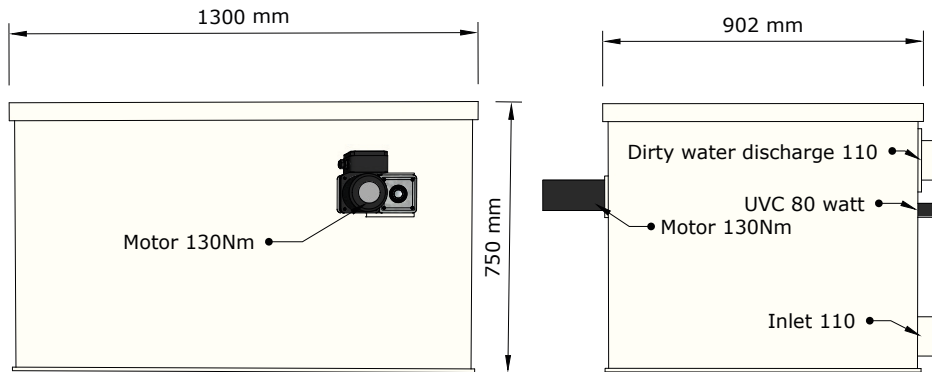

FILTREAU™
EXCELLENT

WMC20CDG	COMBI DRUM 25/30 LOW
----------	-------------------------



Download online

EXCELLENT LIJN

Maatvoeringen WMC20CDP Combi Drum 25/30 Low Pump

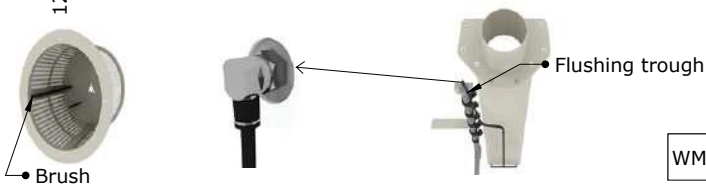
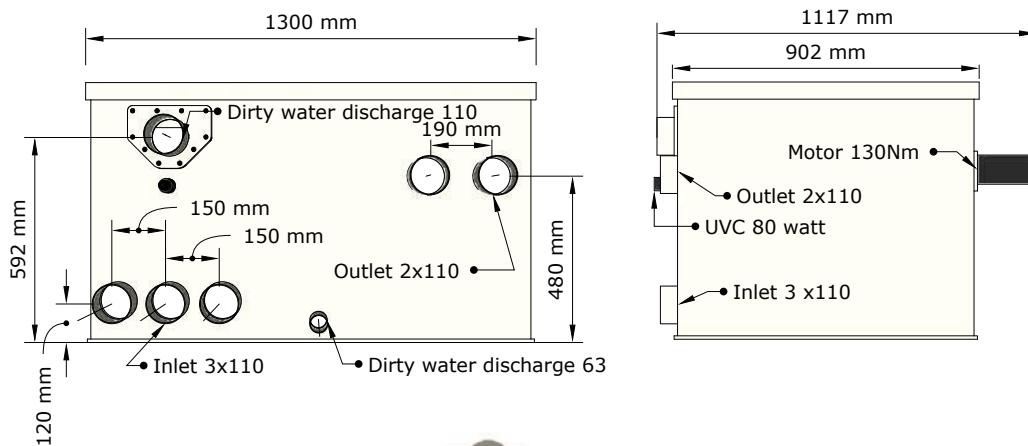
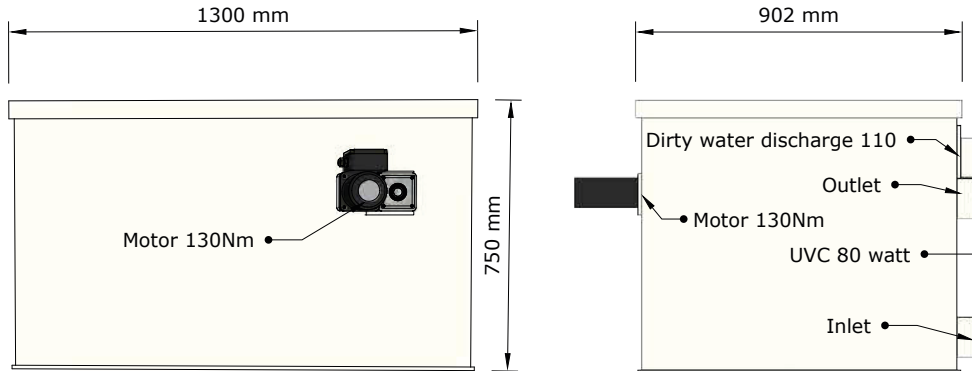

FILTREAU™
EXCELLENT

WMC20CDP	COMBI DRUM 25/30 LOW
----------	-------------------------



[Download online](#)

Maatvoeringen WMC20CDT Combi Drum 25/30 Low Trickle

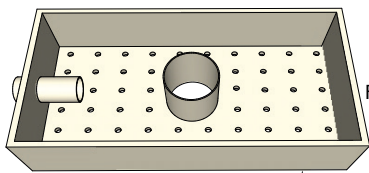
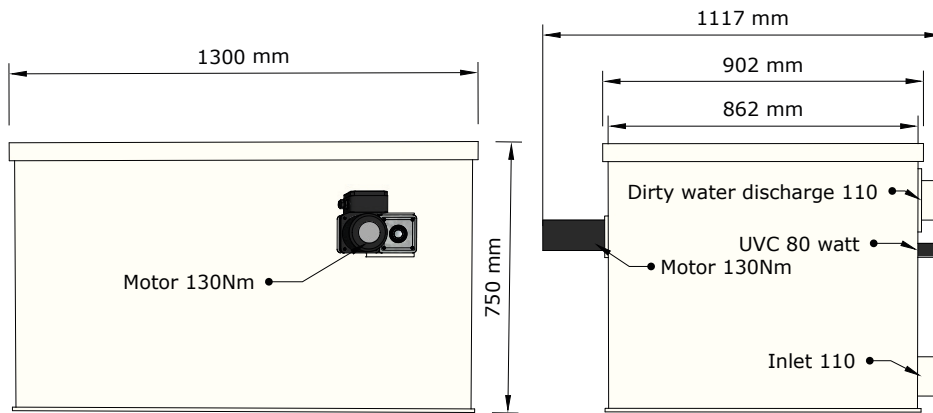

Flushing trough

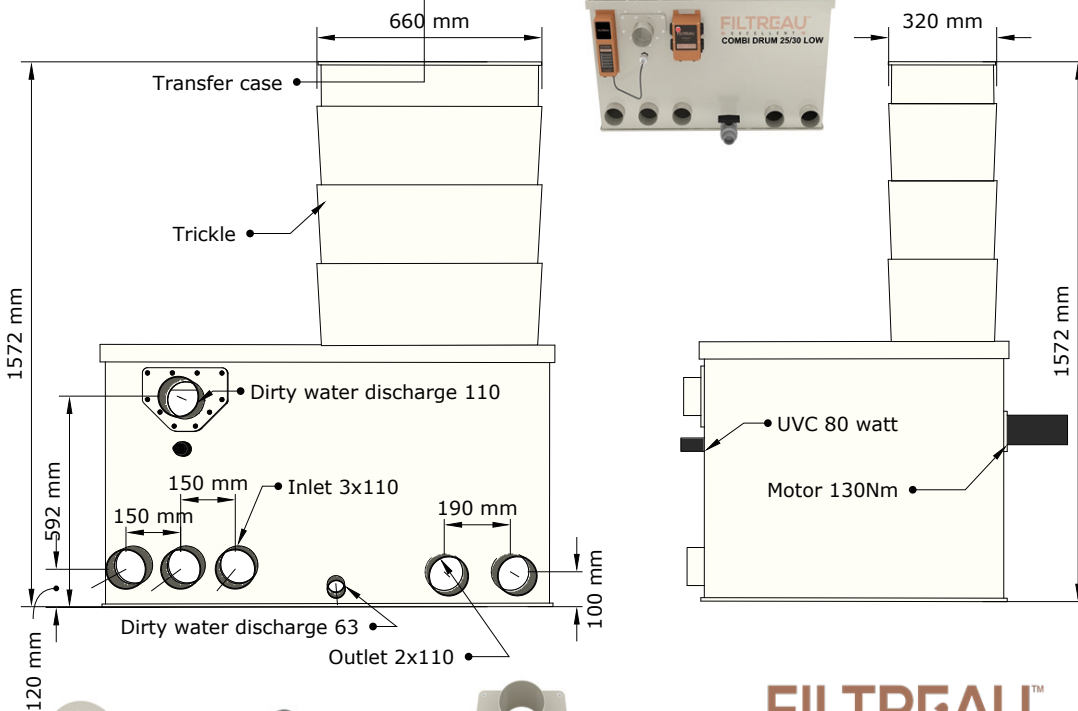

Brush

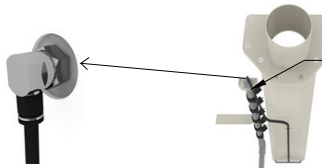

Flushing trough

FILTREAU
EXCELLENT

WMC20CDT	COMBI DRUM 25/30 trickle LOW
----------	---------------------------------



Download online

EXCELLENT LIJN

Maatvoeringen WMC21CDG Combi Drum 30/50 Gravity

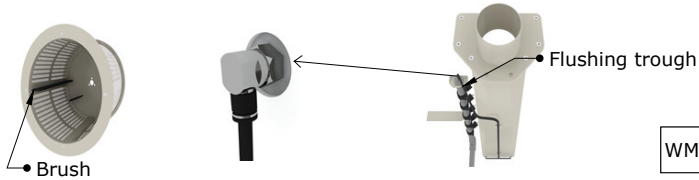
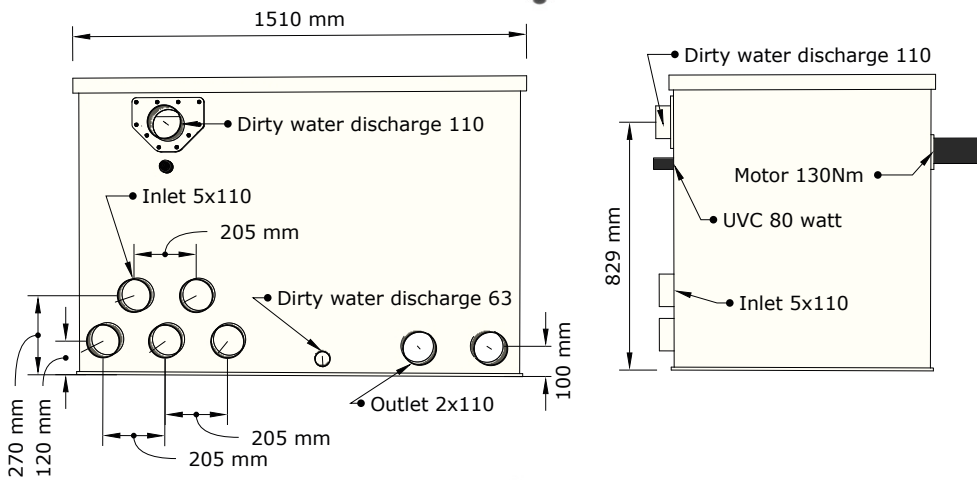
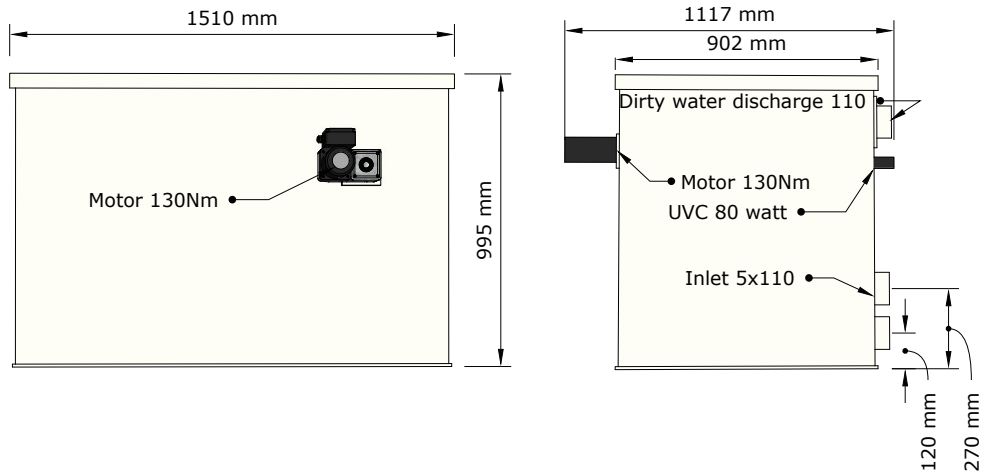

FILTREAU™
EXCELLENT

WMC21CDG	COMBI DRUM 30/50
----------	------------------



[Download online](#)

Maatvoeringen WMC21CDP Combi Drum 30/50 Pump

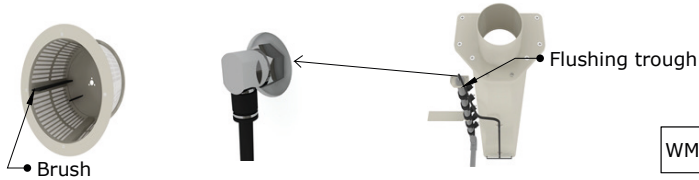
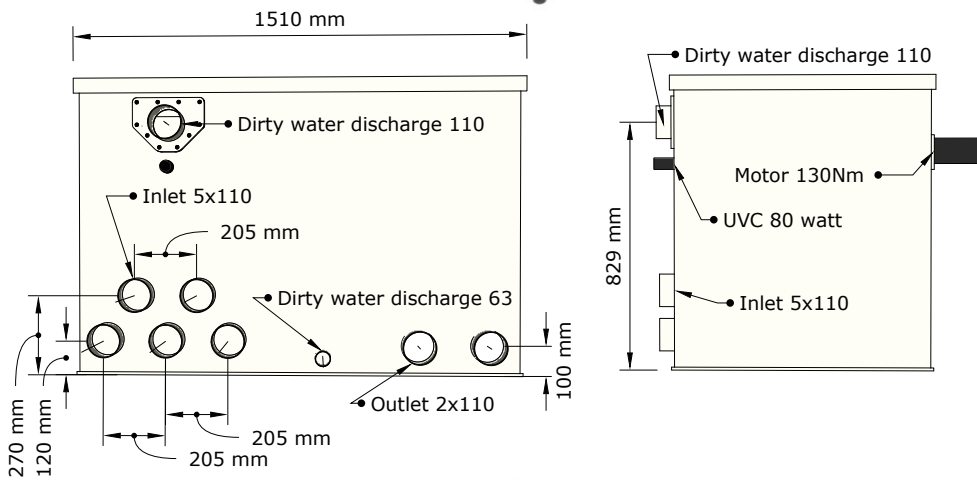
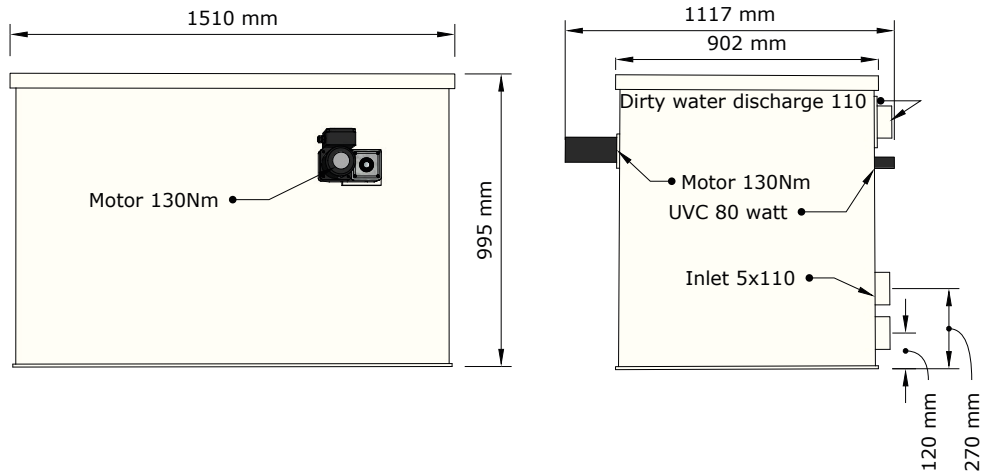

FILTREAU™
EXCELLENT

WMC21CDG	COMBI DRUM 30/50
----------	------------------



Download online

EXCELLENT LIJN

Maatvoeringen WMC21CDT Combi Drum 30/50 Trickle

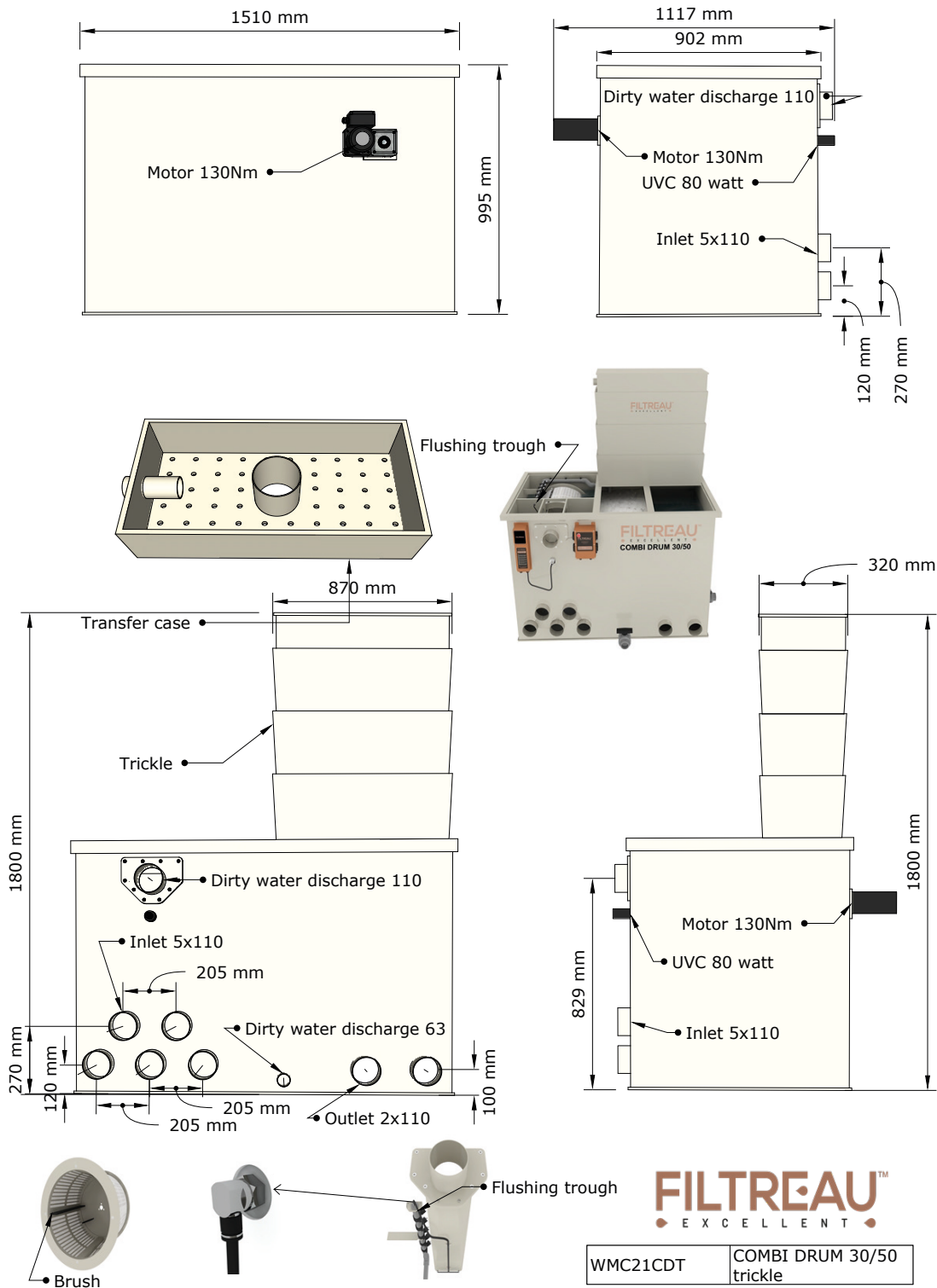

[Download online](#)

Maatvoeringen WMC22CDG 50/70 Gravity

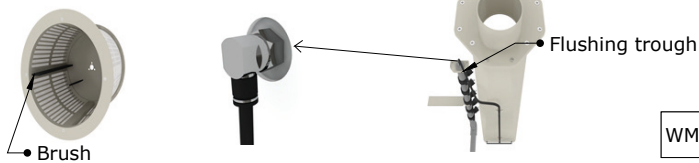
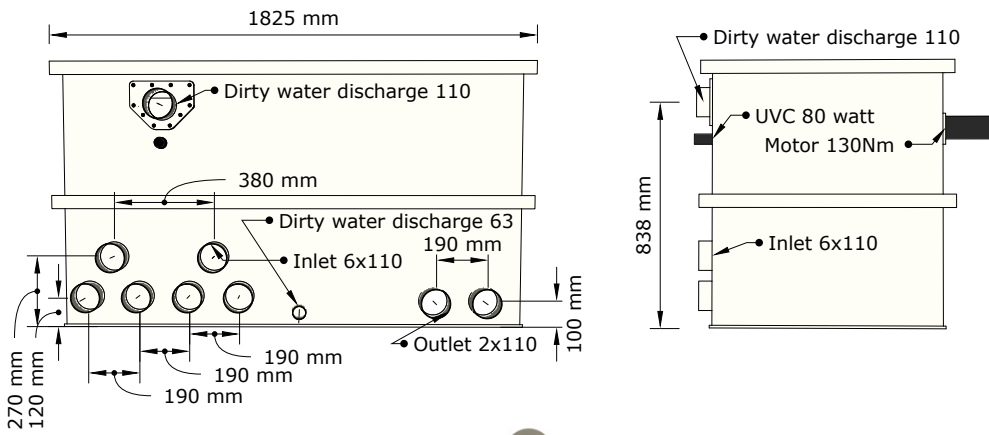
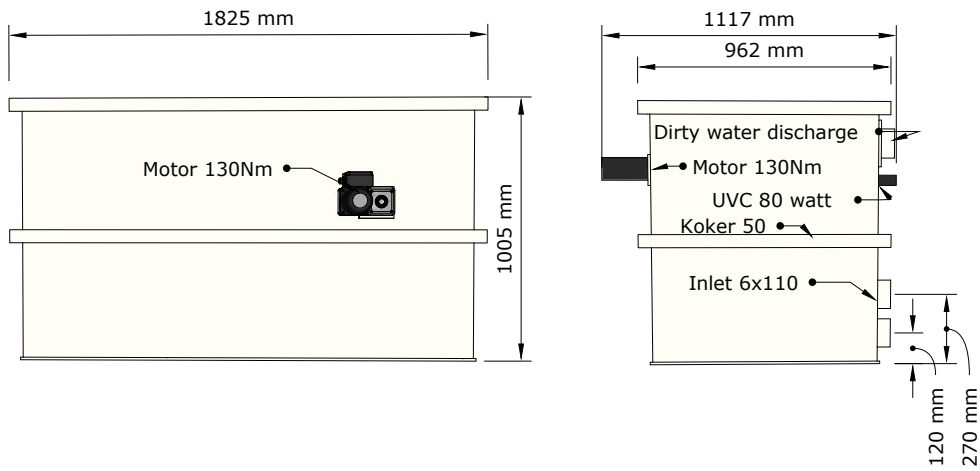

FILTREAU™
EXCELLENT

WMC22CDG	COMBI DRUM 50/70
----------	------------------



Download online

EXCELLENT LIJN

Maatvoeringen WMC22CDP 50/70 Pump

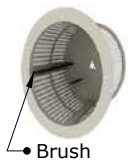
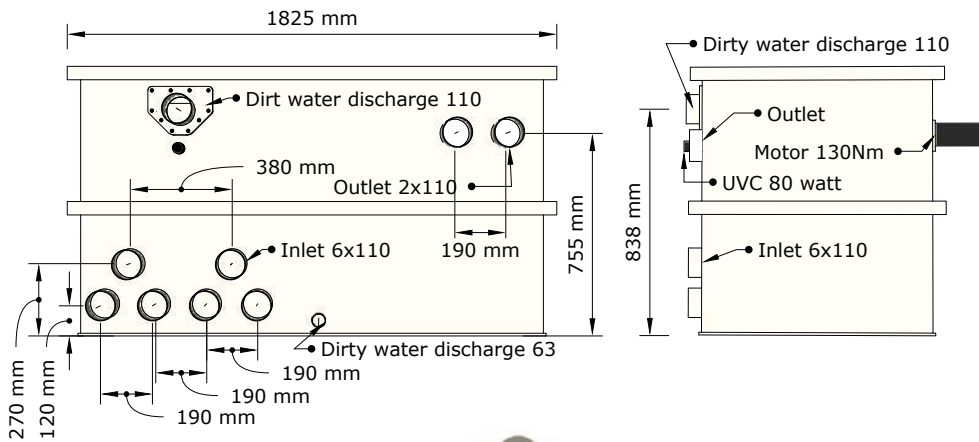
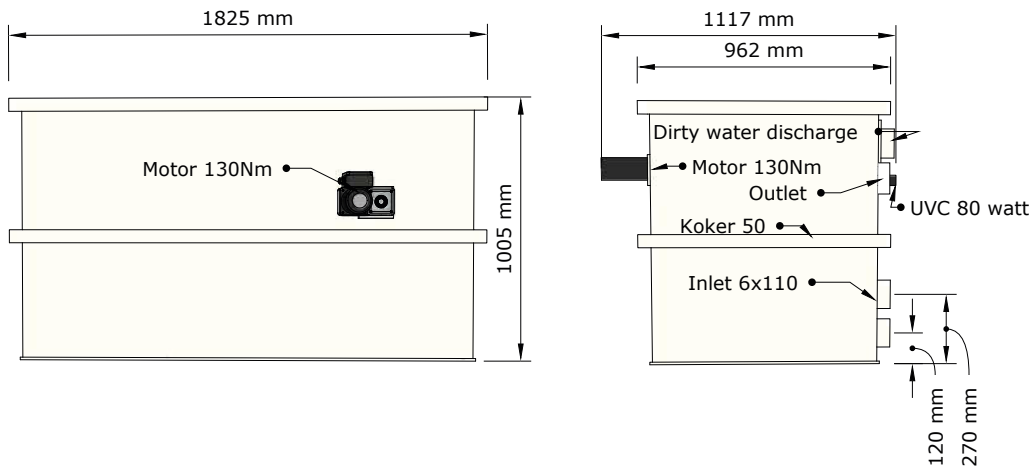

FILTREAU™
EXCELLENT

WMC22CDP COMBI DRUM 50/70



Download online

Maatvoeringen WMC22CDT Combi Drum 50/70 Trickle

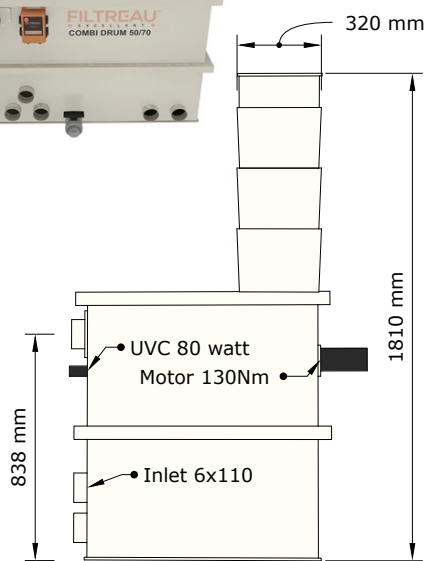
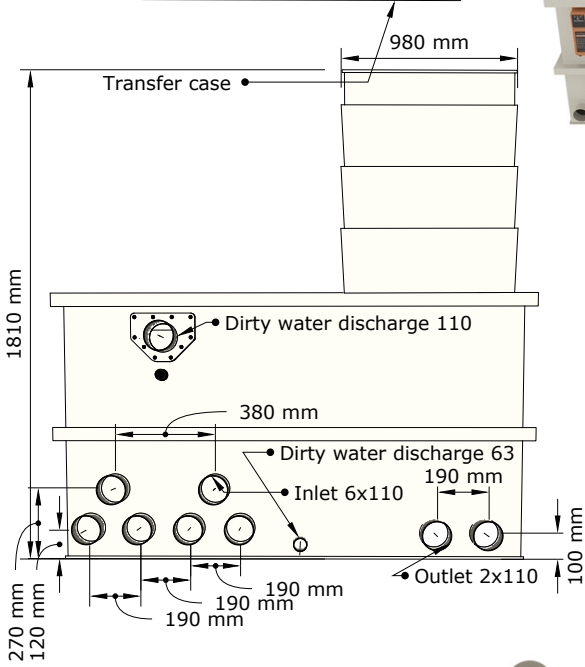
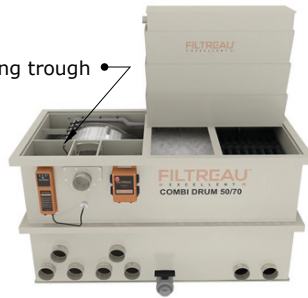
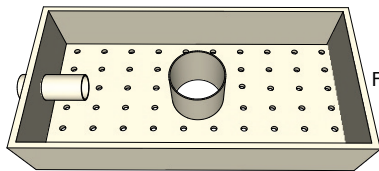
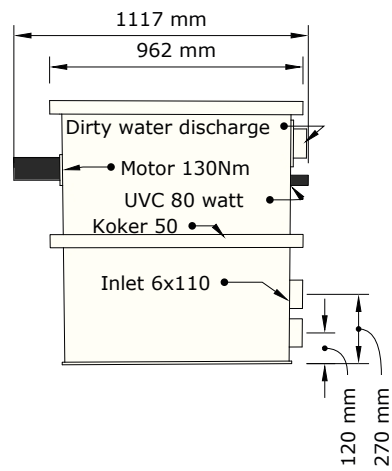
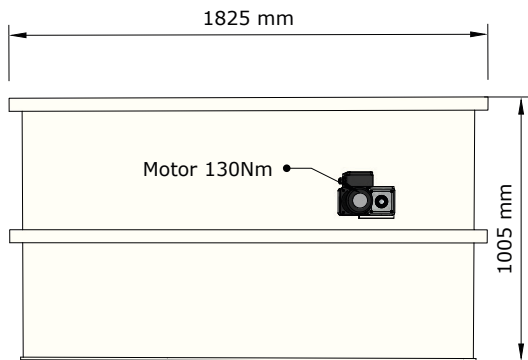

FILTREAU™
EXCELLENT

WMC22CDT	COMBI DRUM 50/70 trickle
----------	-----------------------------



Download online

EXCELLENT LIJN

Maatvoeringen WMC23CDG Combi Drum 60/80 XL Gravity

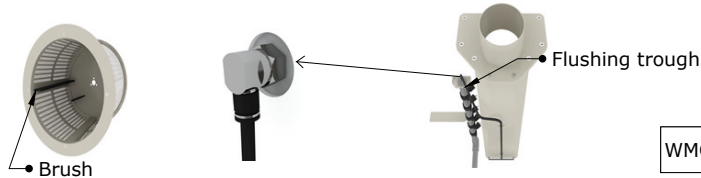
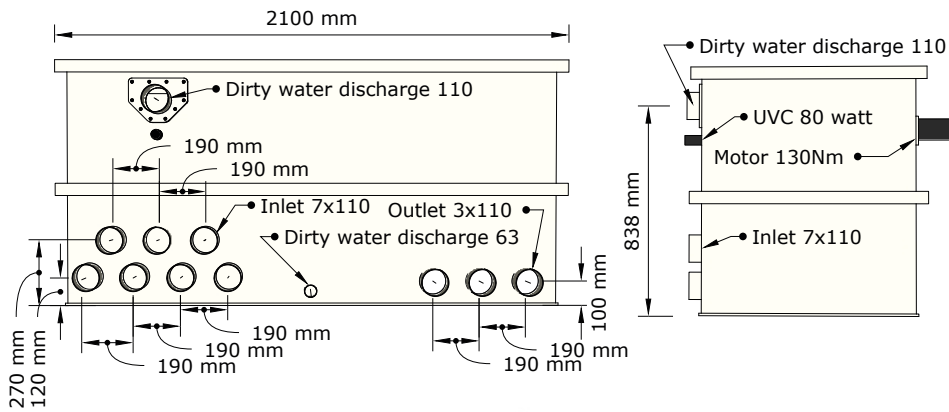
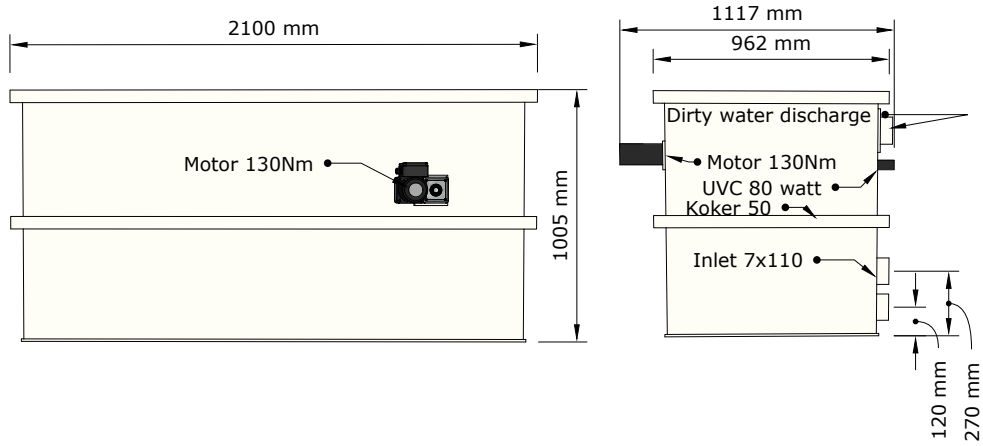

FILTREAU™
EXCELLENT

WMC23CDG COMBI DRUM 60/80 XL



Download online

Maatvoeringen WMC23CDP Combi Drum 60/80 XL Pump

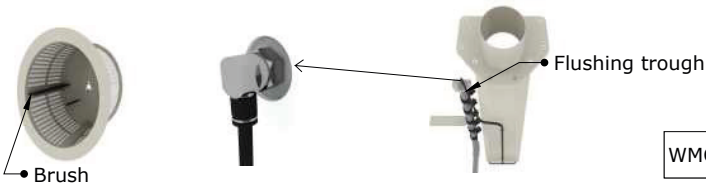
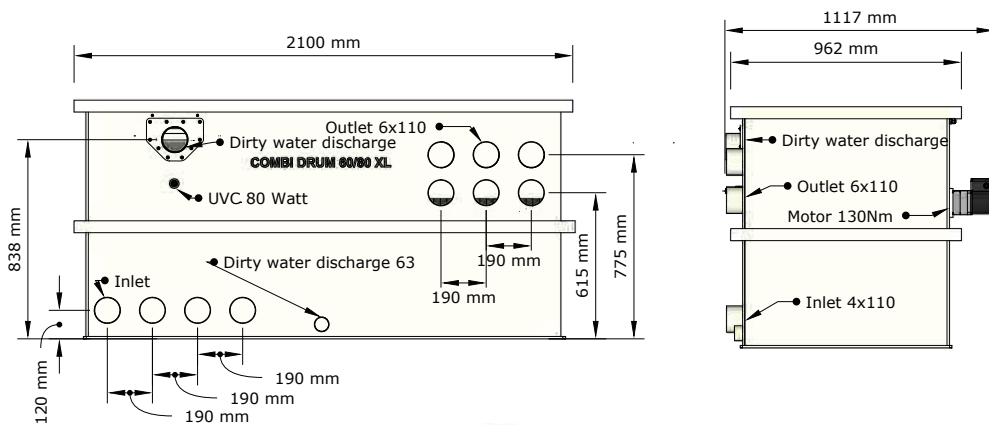
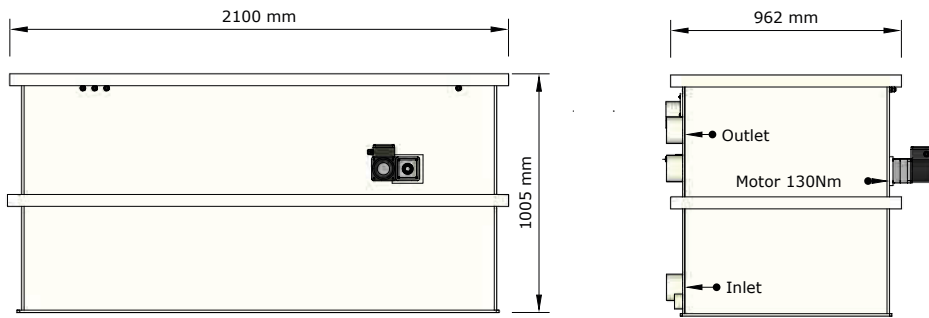

FILTREAU
EXCELLENT

WMC23CDP | COMBI DRUM 60/80 XL



Download online

EXCELLENT LIJN

Maatvoeringen WMC23CDT Combi Drum 60/80 XL Trickle

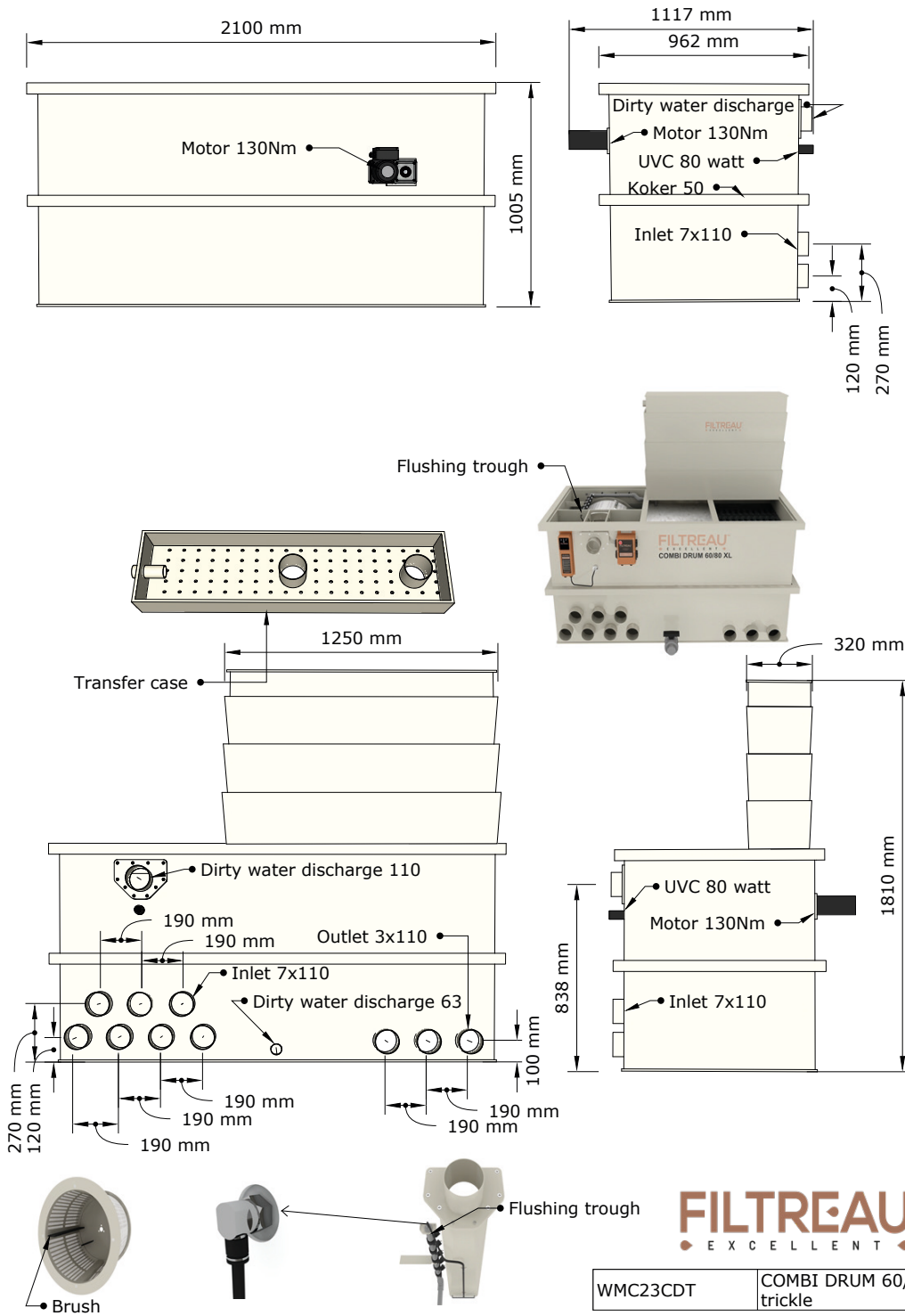

WMC23CDT	COMBI DRUM 60/80 XL trickle
----------	--------------------------------



Download online

Maatvoeringen WMC24CDG Combi Drum 80/100 XXL Gravity

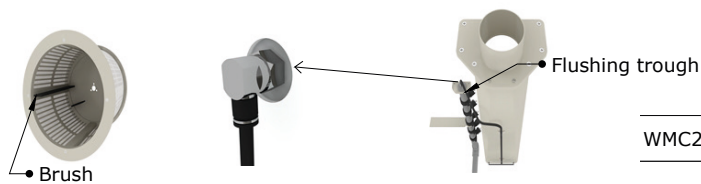
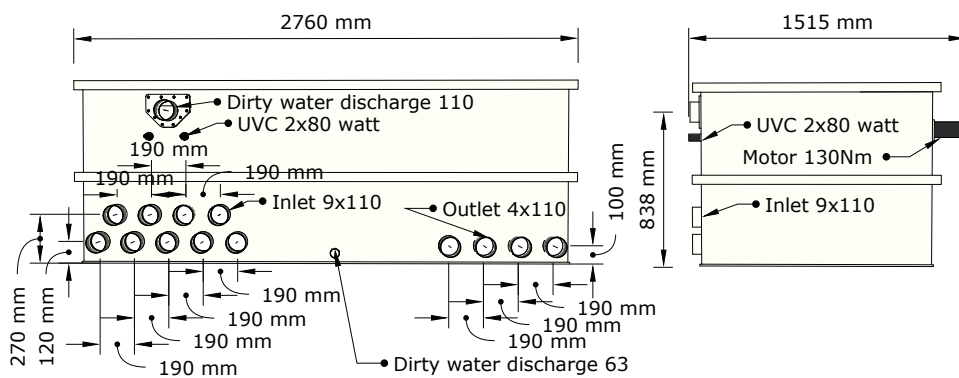
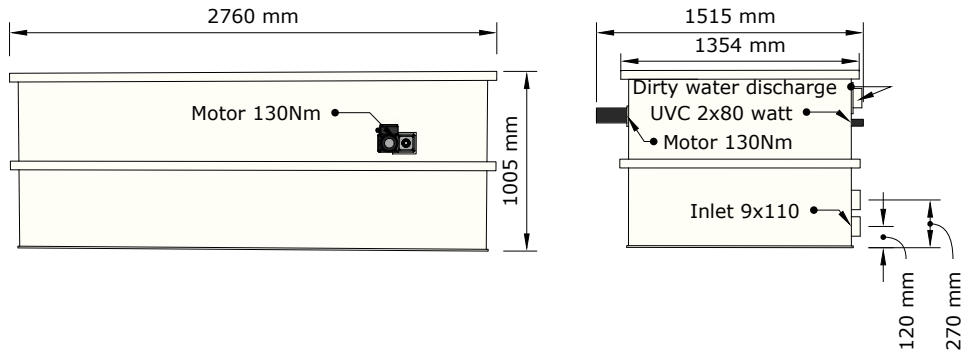

FILTREAU
EXCELLENT

WMC24CDG

COMBI DRUM 80/100
XXL



Download online

EXCELLENT LIJN

Maatvoeringen WMC24CDP Combi Drum 80/100 XXL Pump

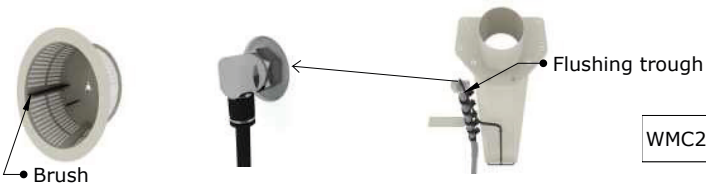
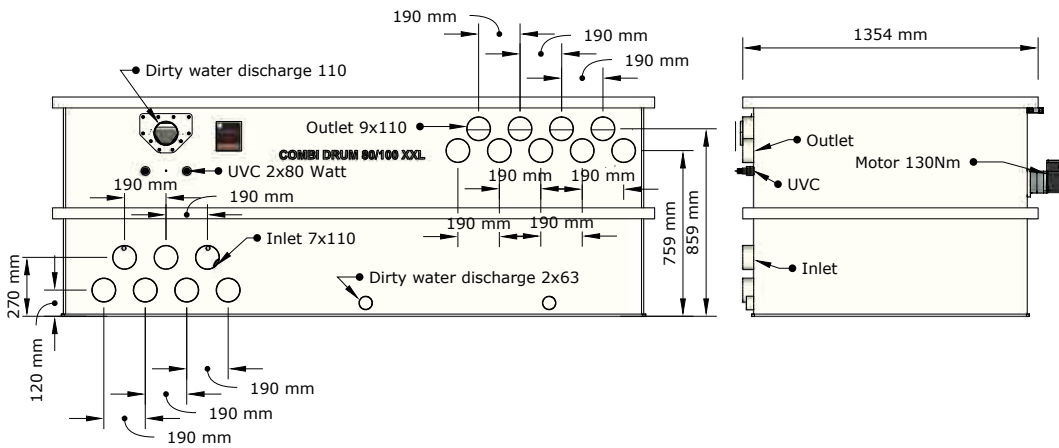
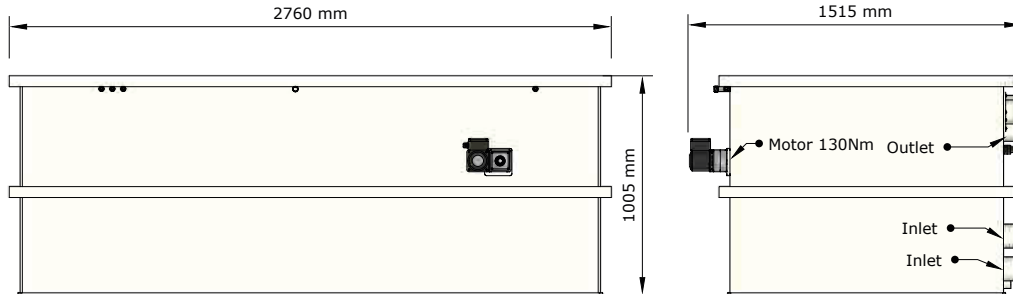

Maatvoeringen WMC24CDT Combi Drum 80/100 XXL Trickle

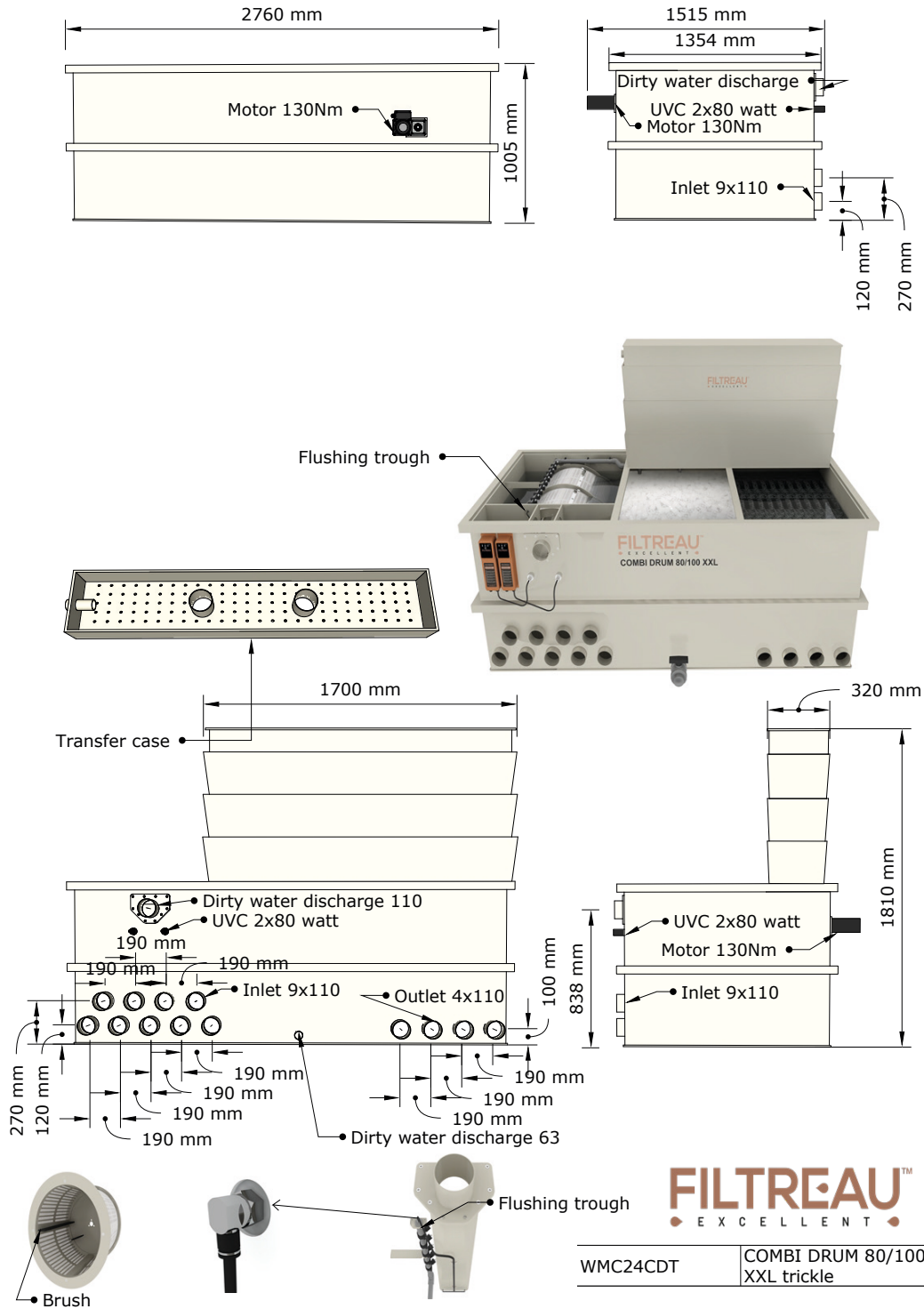

Download online

EXCELLENT LIJN

Maatvoeringen WMC29ILG Combi Drum 10/15 S Low In Line Gravity

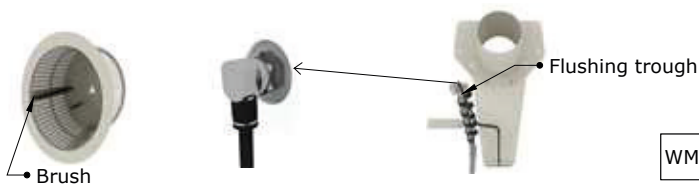
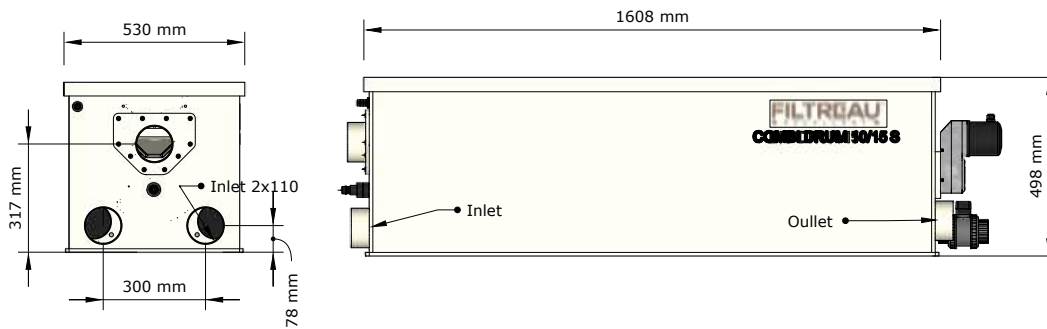
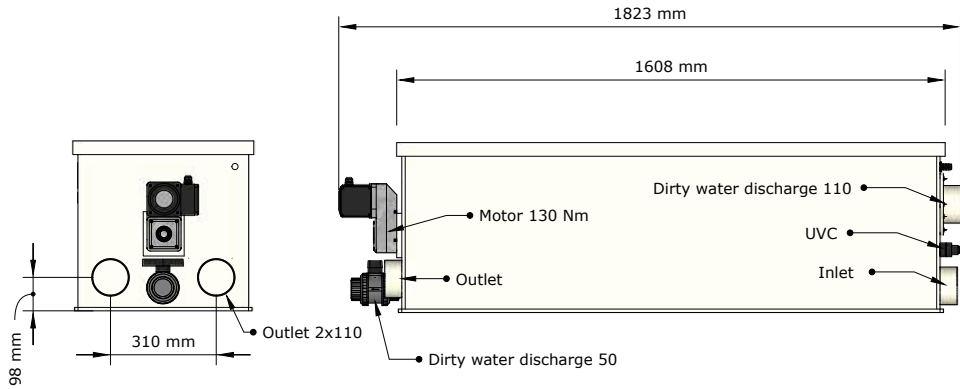

FILTREAU™
EXCELLENT

WMC29ILG	Combi drum 10-15 S
----------	--------------------



[Download online](#)

Maatvoeringen WMC29ILP Combi Drum 10/15 S Low In Line Pump

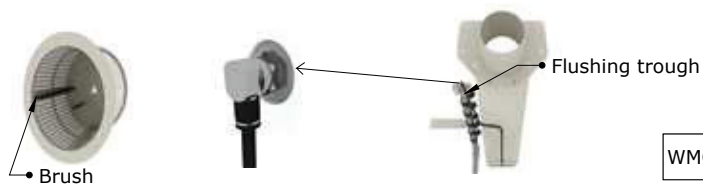
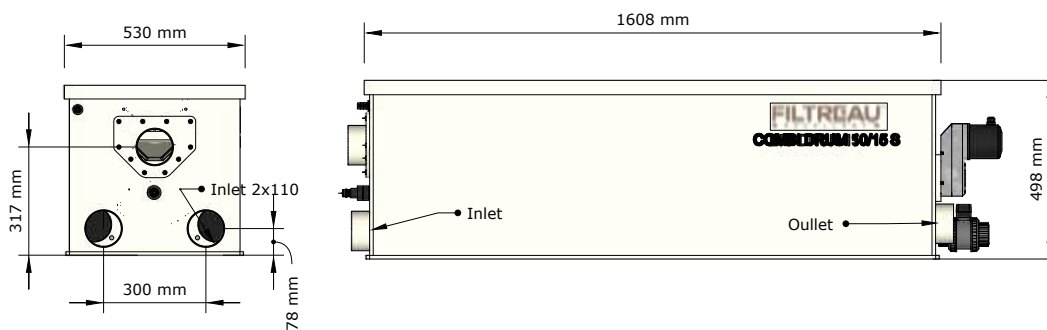
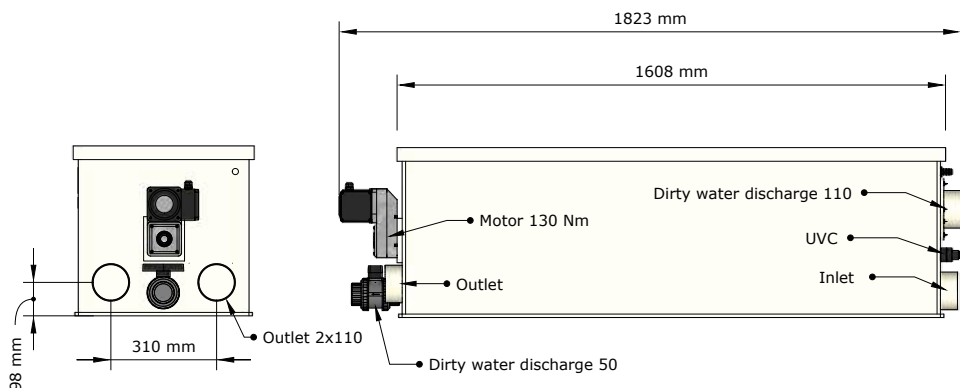

FILTREAU
EXCELLENT

WMC29ILG

Combi drum 10-15 S



Download online

EXCELLENT LIJN

Maatvoeringen WMC30ILG Combi Drum 25/30 Low In Line Gravity

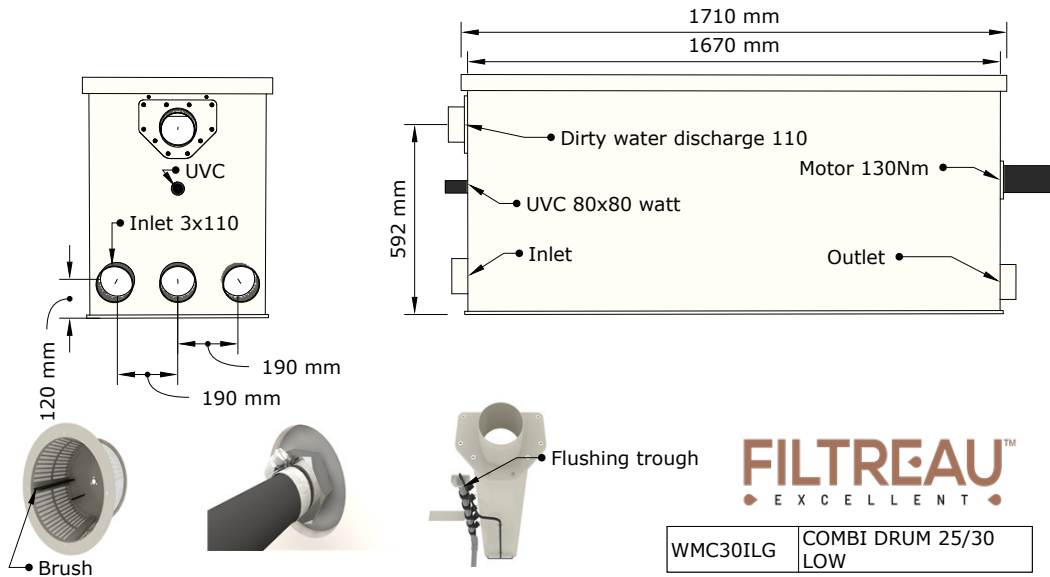
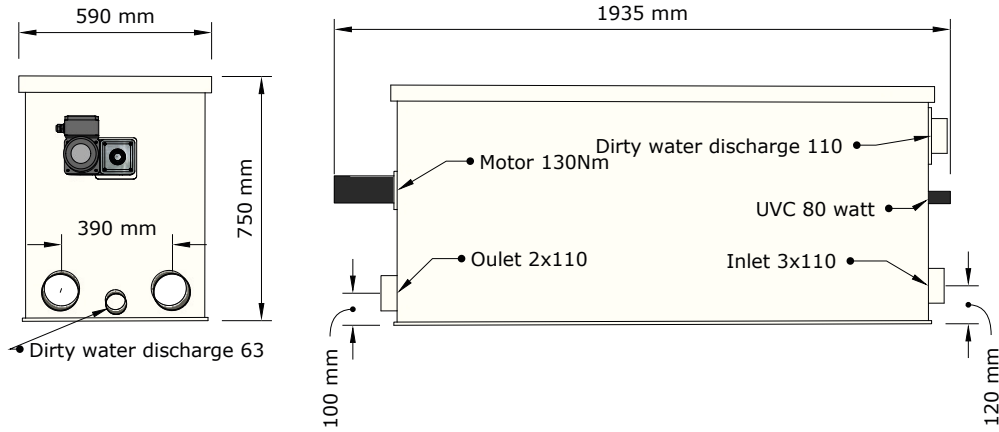

WMC30ILG COMBI DRUM 25/30 LOW



Download online

Maatvoeringen WMC30ILP Combi Drum 25/30 Low In Line Pump

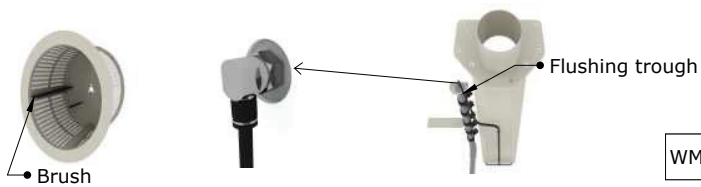
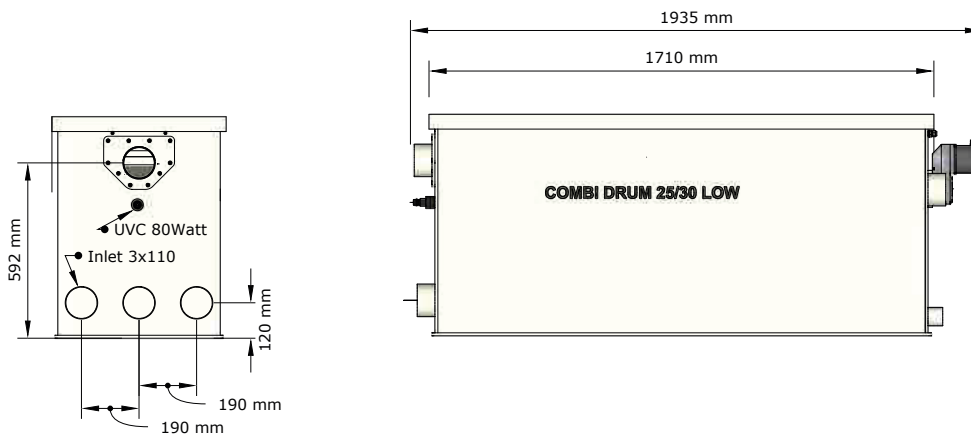
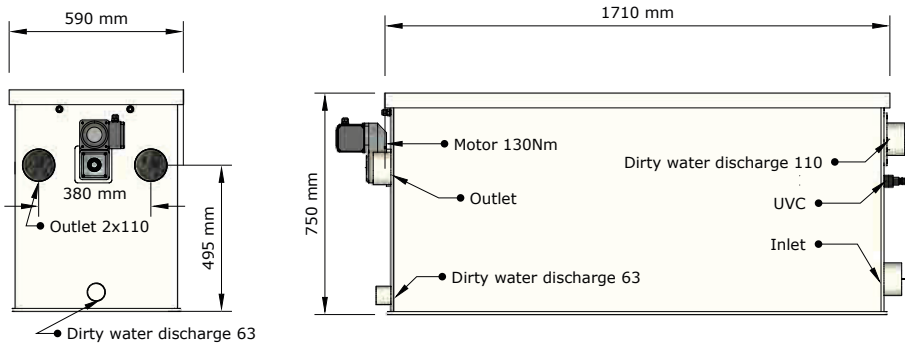

FILTREAU
EXCELLENT

WMC30ILP	COMBI DRUM 25/30 LOW
----------	-------------------------



Download online

EXCELLENT LIJN

Maatvoeringen WMC30ILT Combi Drum 25/30 Low In Line Trickle

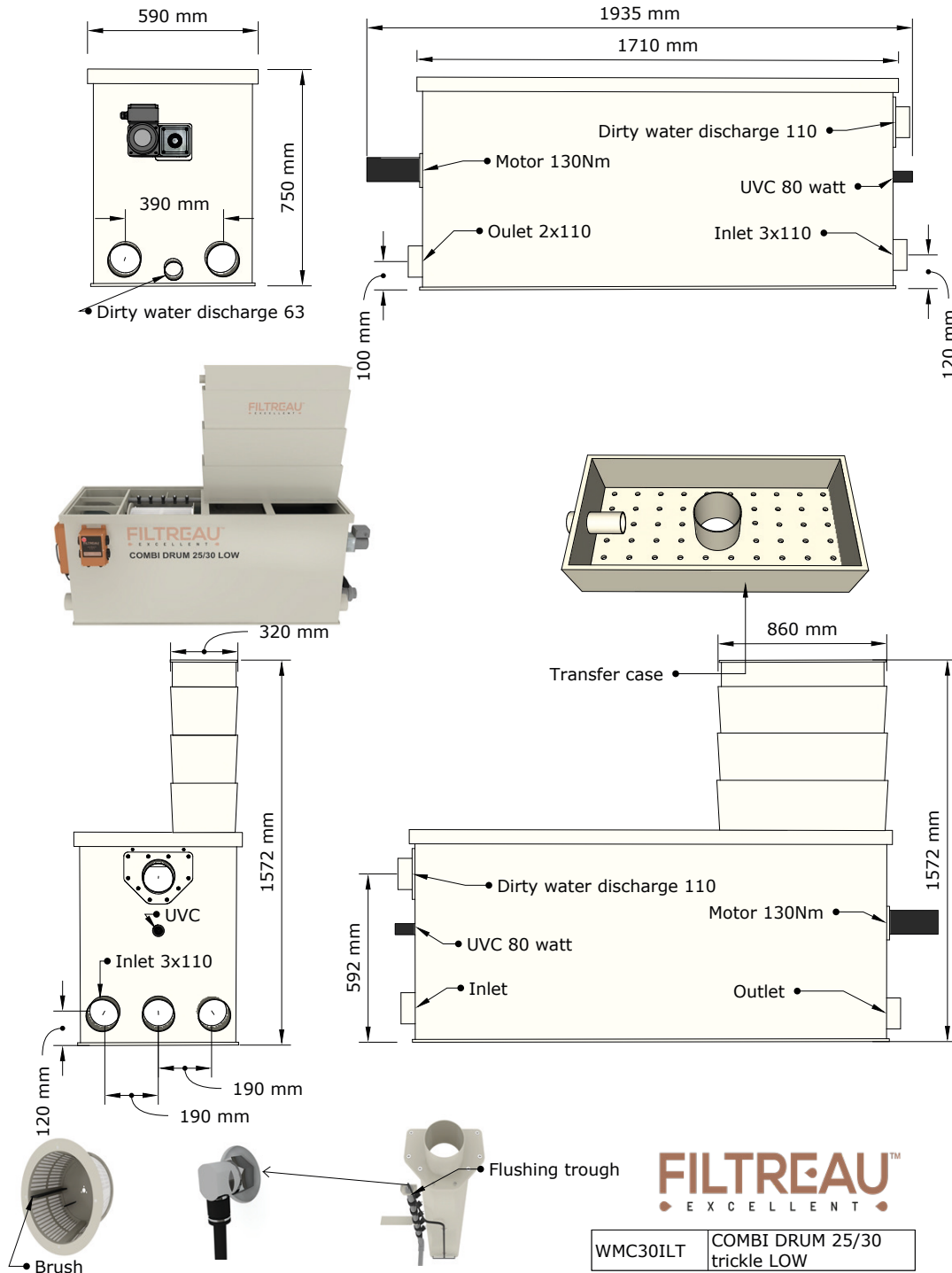

WMC30ILT COMBI DRUM 25/30
trickle LOW



Download online

Maatvoeringen WMC31ILG Combi Drum 30/40 Low In Line Gravity

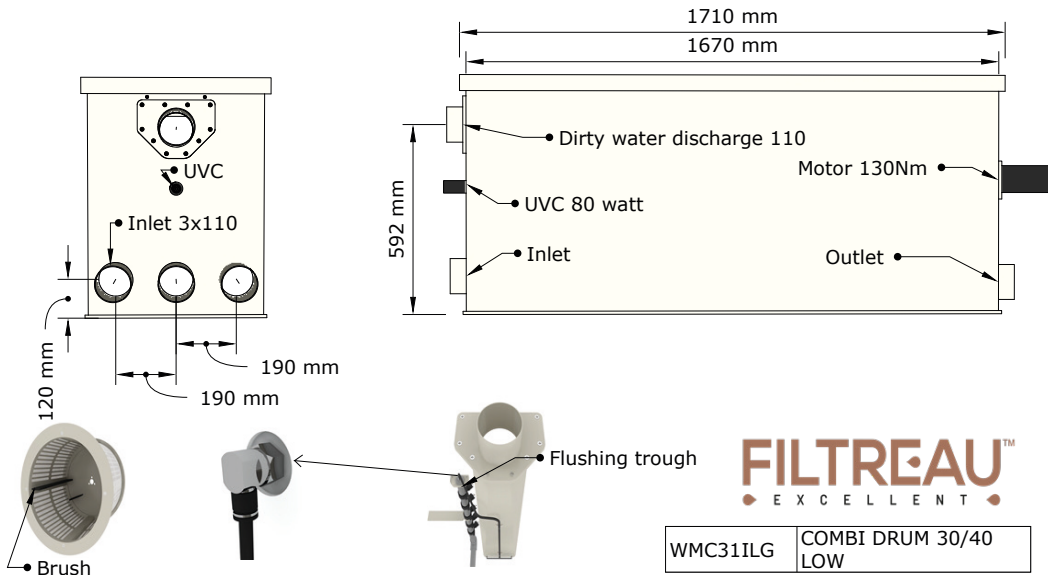
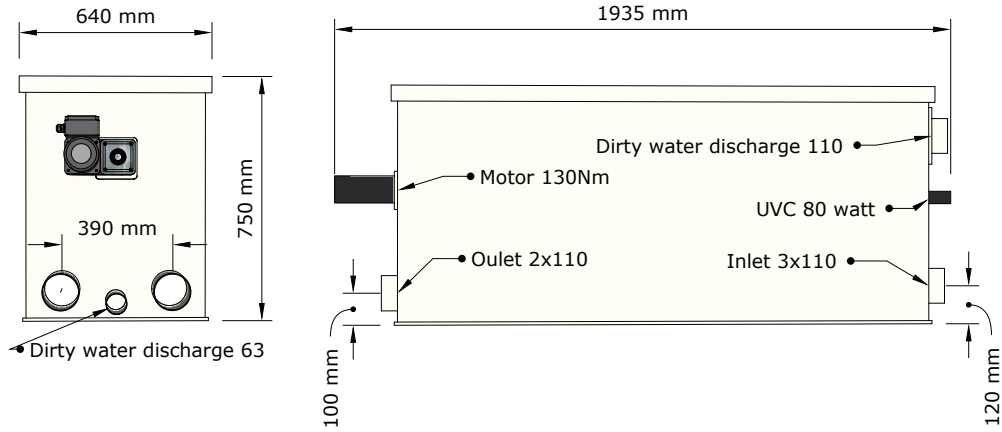

WMC31ILG COMBI DRUM 30/40 LOW



Download online

EXCELLENT LIJN

Maatvoeringen WMC31ILP Combi Drum 30/40 Low In Line Pump

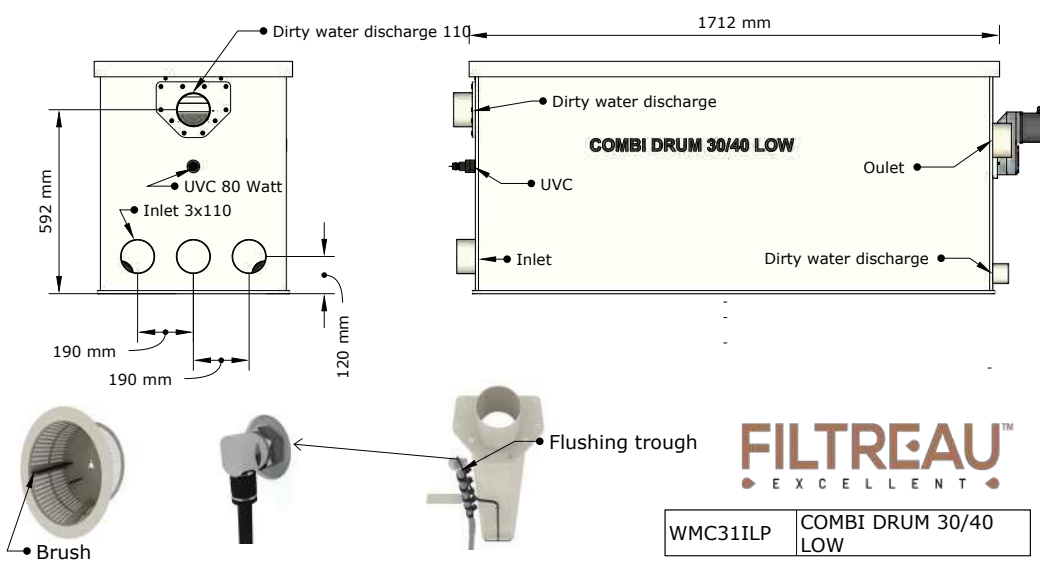
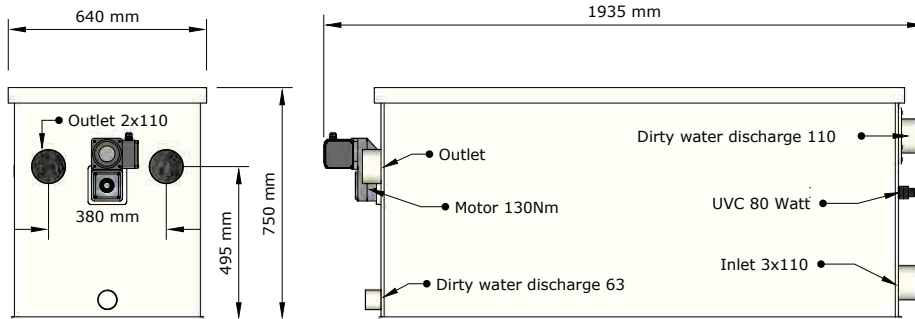

WMC31ILP COMBI DRUM 30/40 LOW



Download online

Maatvoeringen WMC31ILT Combi Drum 30/40 Low In Line Trickle

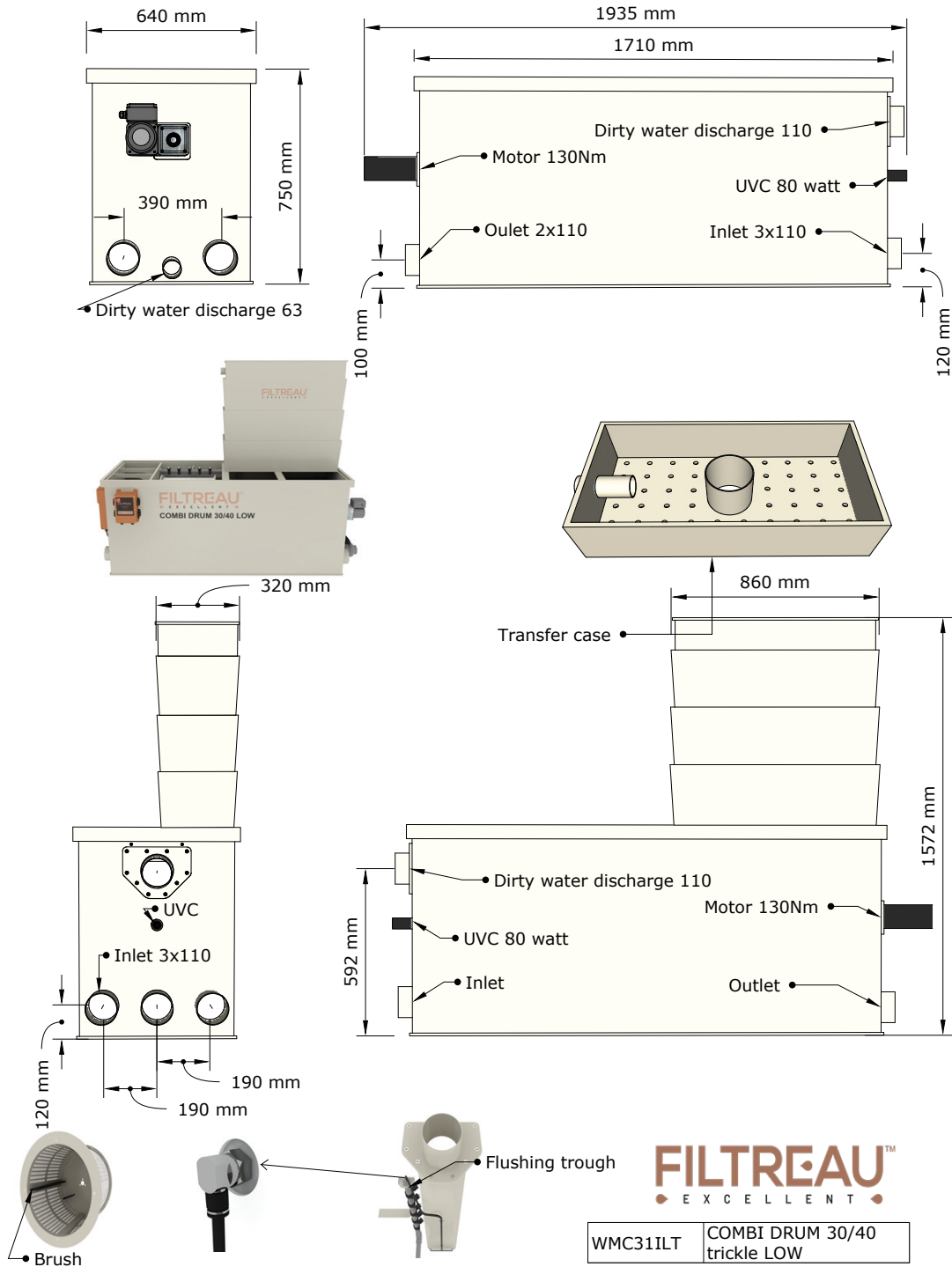

Download online

EXCELLENT LIJN

Maatvoeringen WMC32ILG Combi Drum 30/45 L In Line Gravity

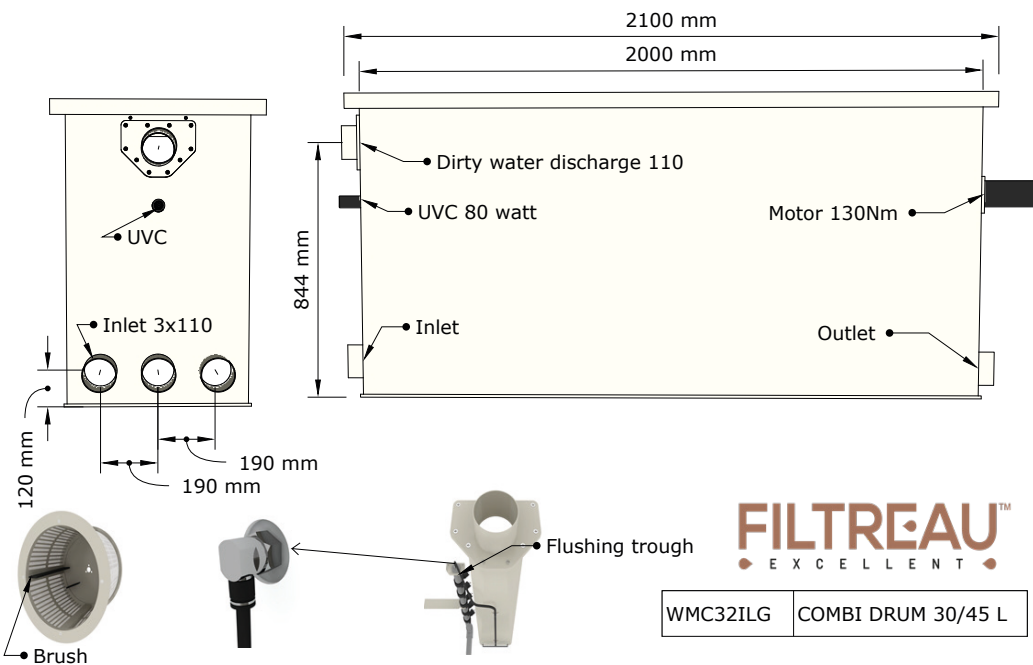
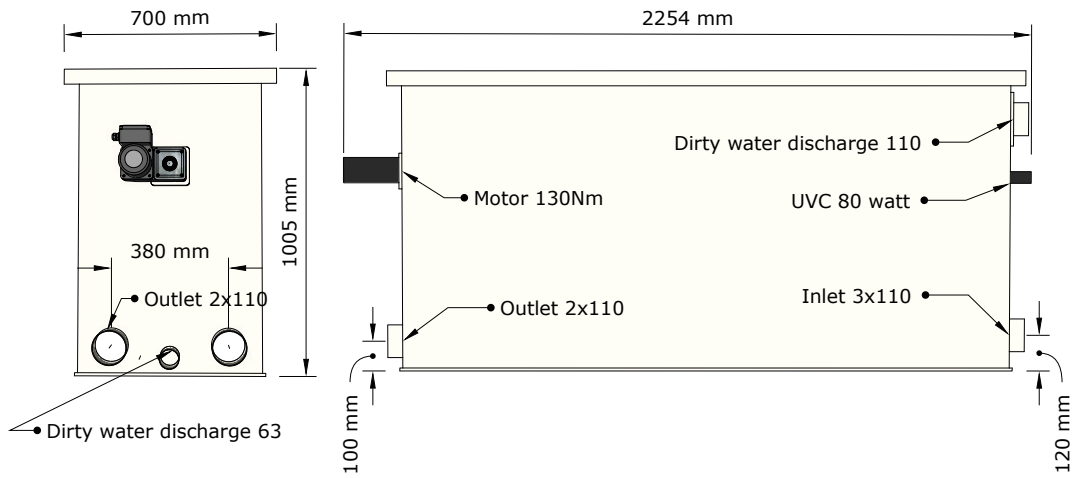

FILTREAU™
EXCELLENT

WMC32ILG COMBI DRUM 30/45 L



Download online

Maatvoeringen WMC32ILP Combi Drum 30/45 L In Line Pump

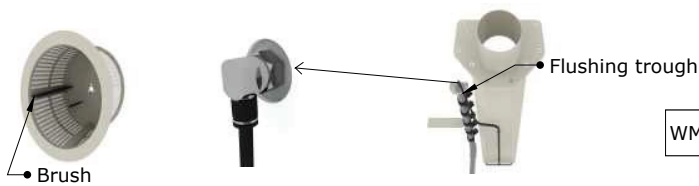
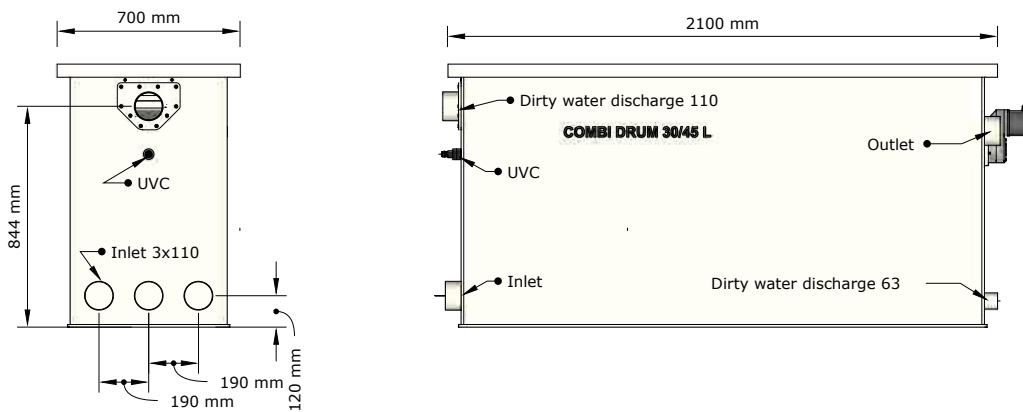
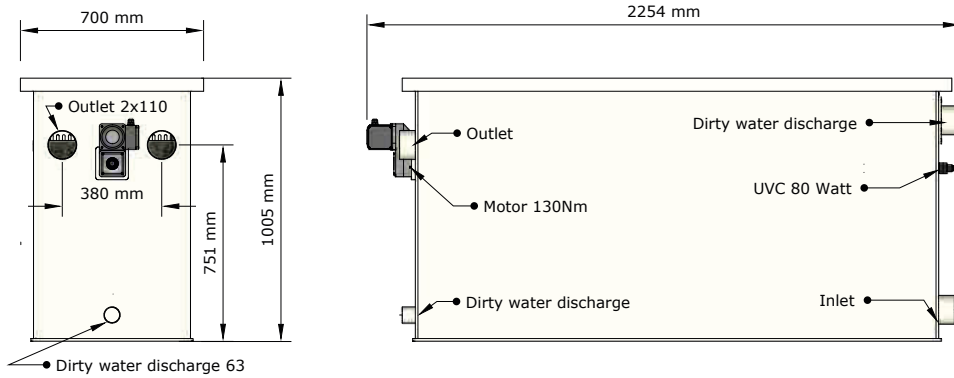

FILTREAU™
EXCELLENT

WMC32ILP COMBI DRUM 30/45 L



Download online

EXCELLENT LIJN

Maatvoeringen WMC32ILT Combi Drum 30/45 L In Line Trickle

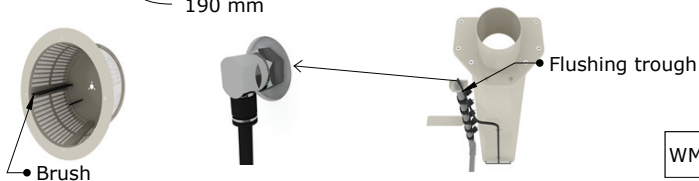
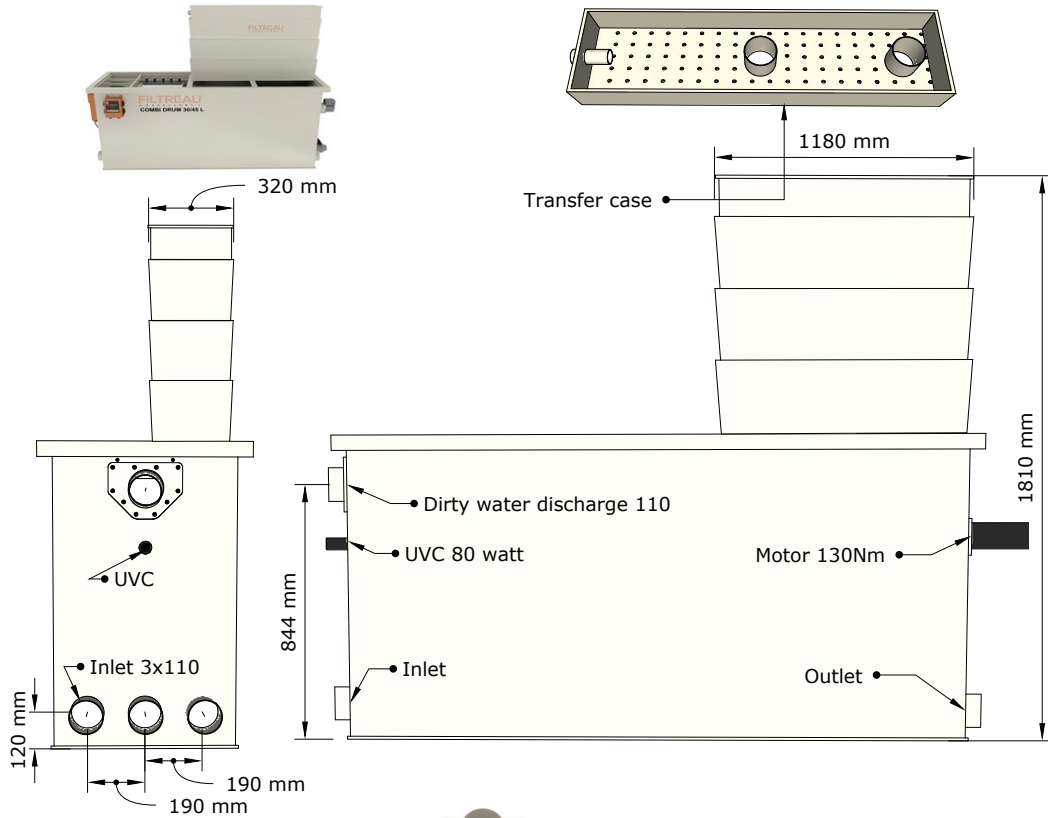
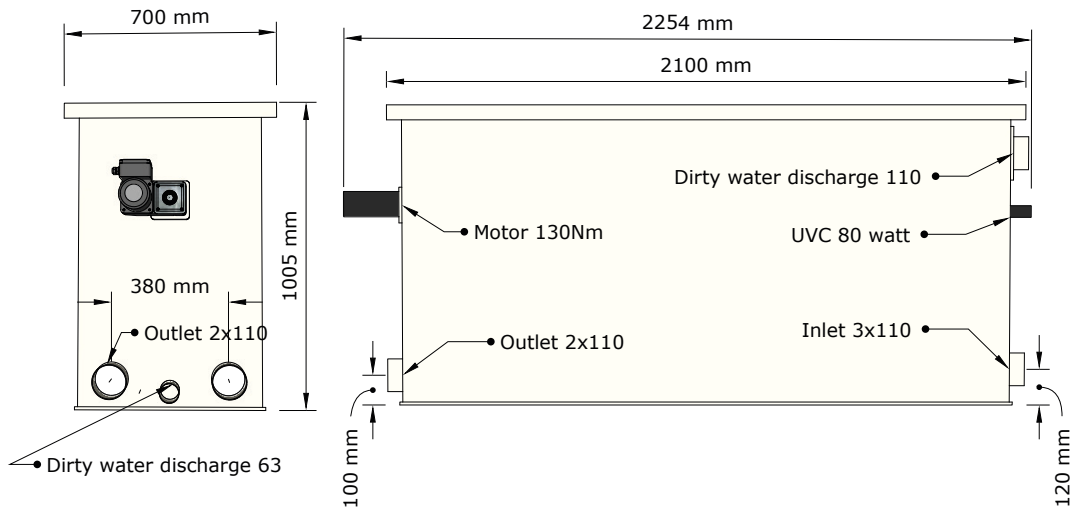

FILTREAU™
EXCELLENT

WMC32ILT COMBI DRUM 30/45 L
trickle



Download online

Maatvoeringen WMC33ILG Combi Drum 50/65 XL In Line Gravity

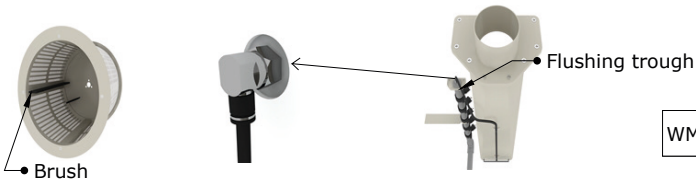
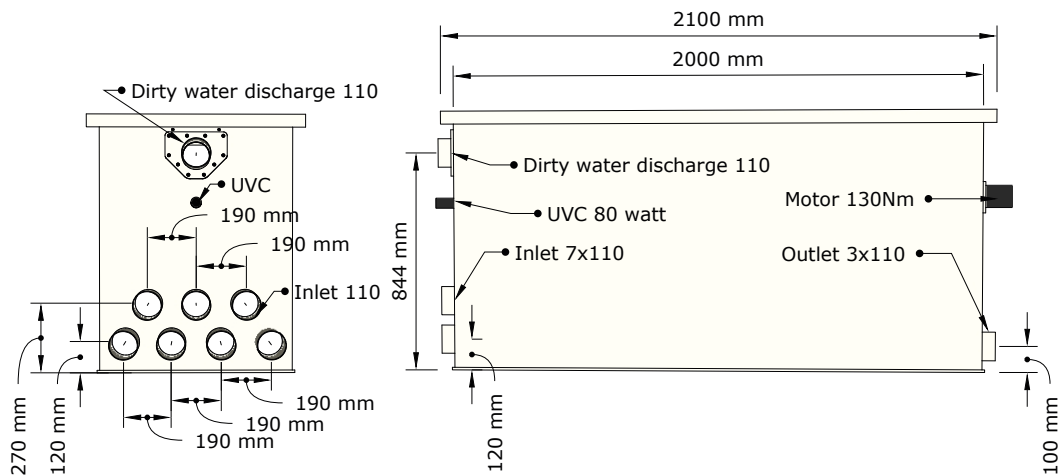
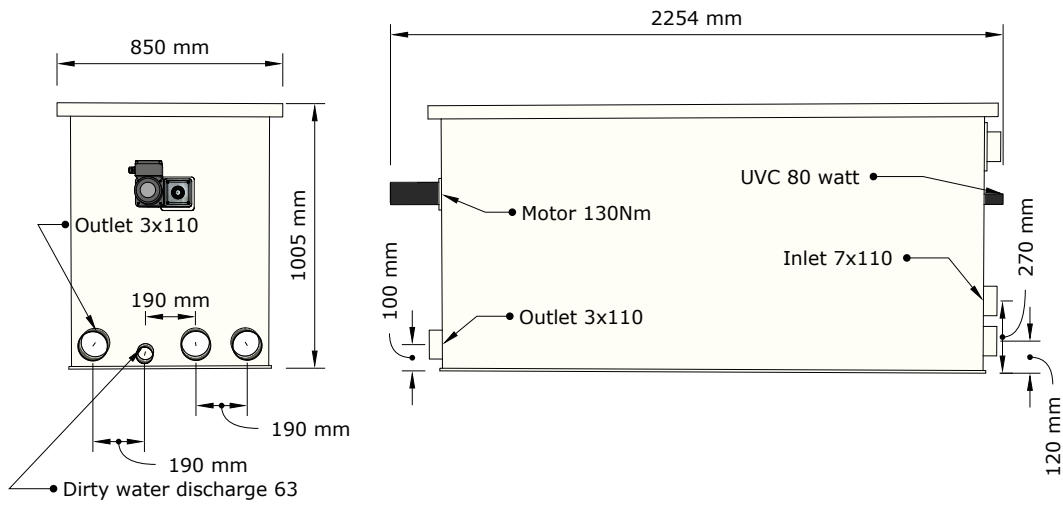

FILTREAU™
EXCELLENT

WMC33ILG COMBI DRUM 50/65 XL



Download online

EXCELLENT LIJN

Maatvoeringen WMC33ILP Combi Drum 50/65 XL In Line Pump

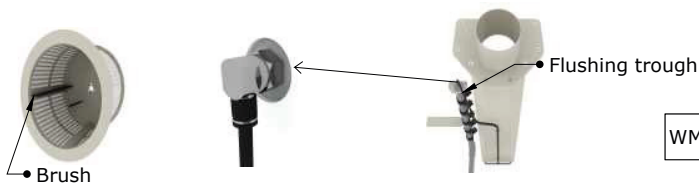
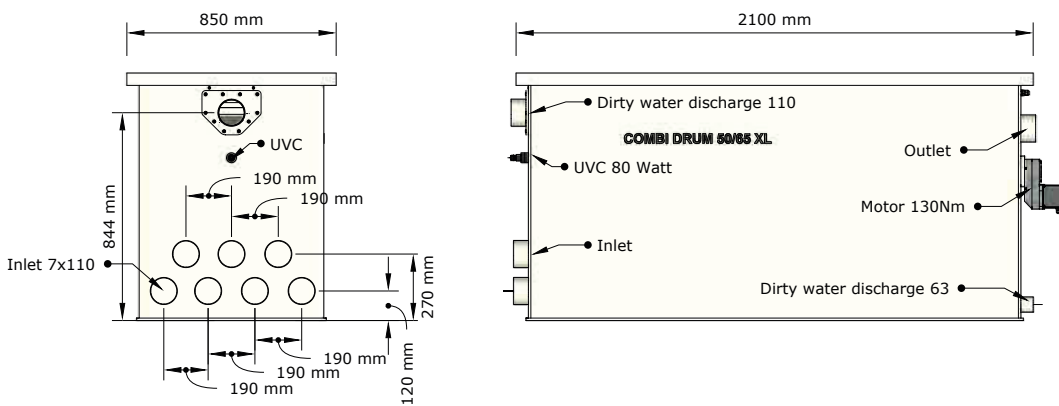
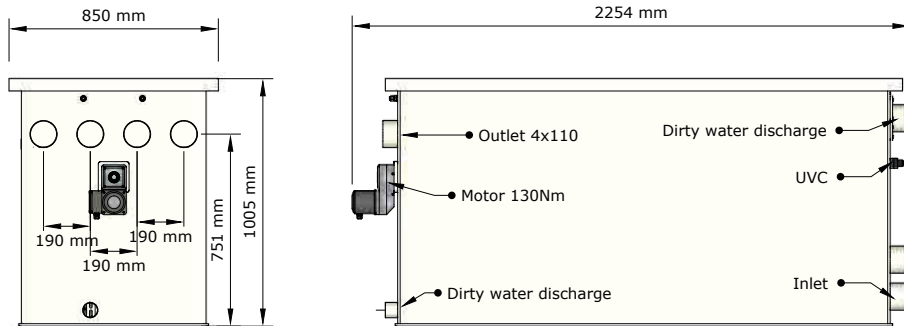

FILTREAU™
EXCELLENT

WMC33ILP COMBI DRUM 50/65 XL



Download online

Maatvoeringen WMC33ILT Combi Drum 50/65 XL In Line Trickle

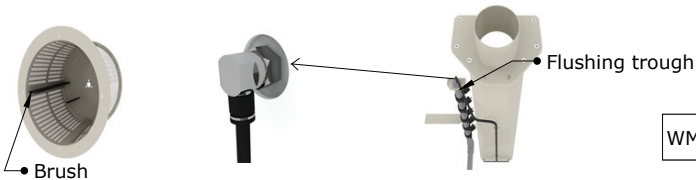
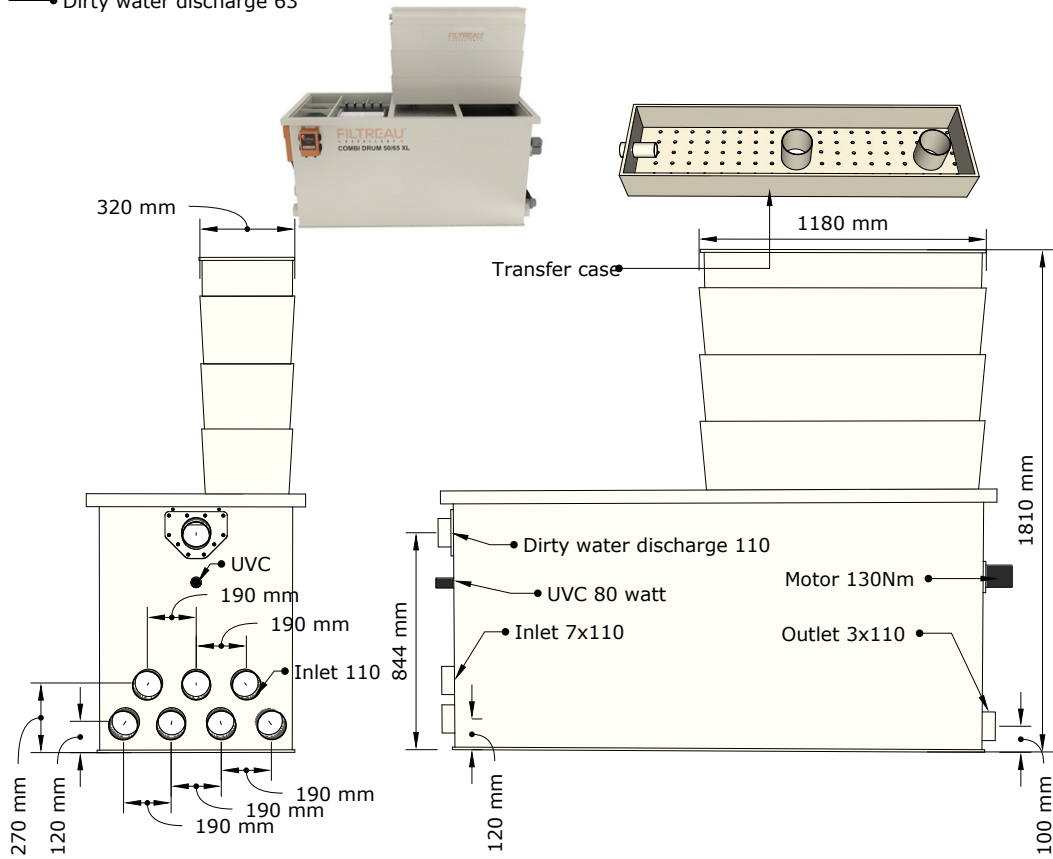
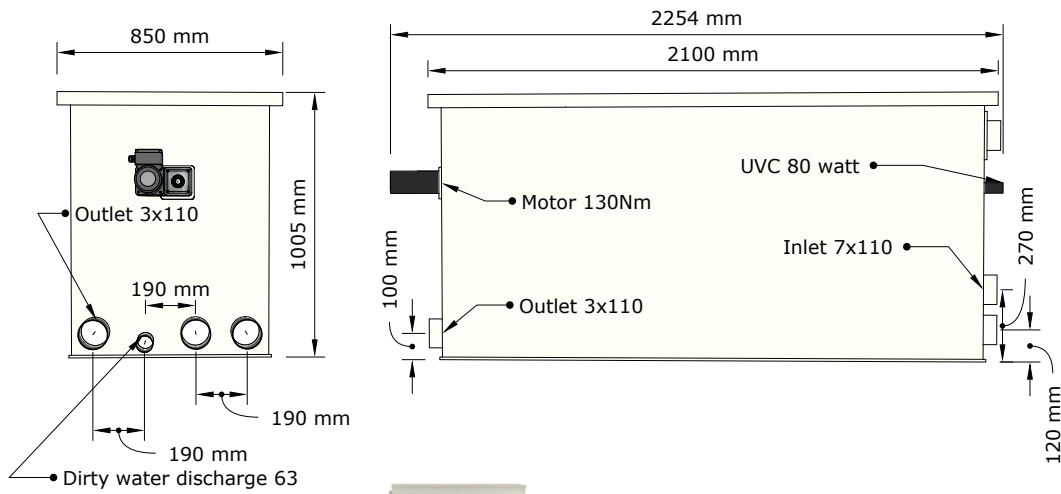

FILTREAU™
EXCELLENT

WMC33ILT COMBI DRUM 50/65
XL trickle



Download online

EXCELLENT LIJN

Maatvoeringen WMC34ILG Combi Drum 80/100 XXL In Line Gravity

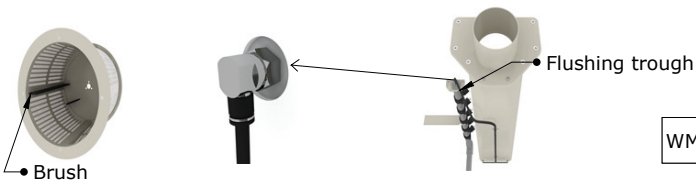
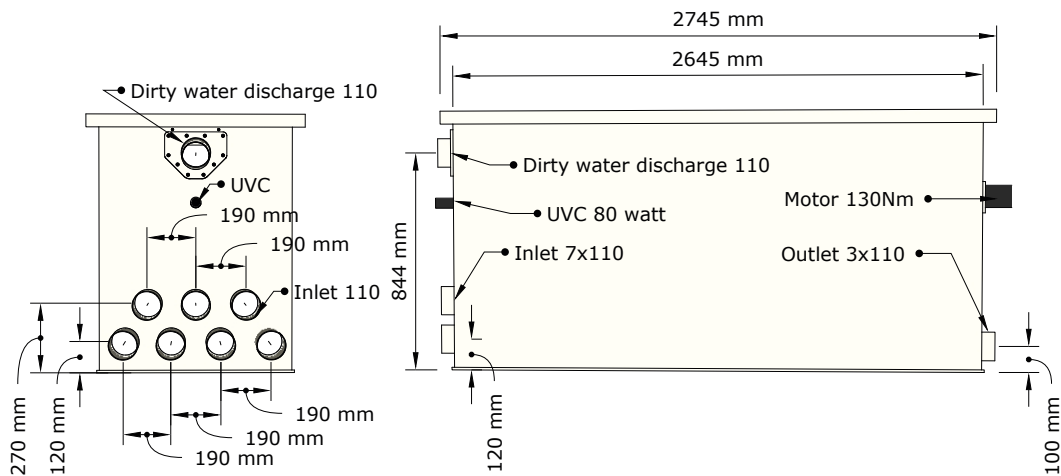
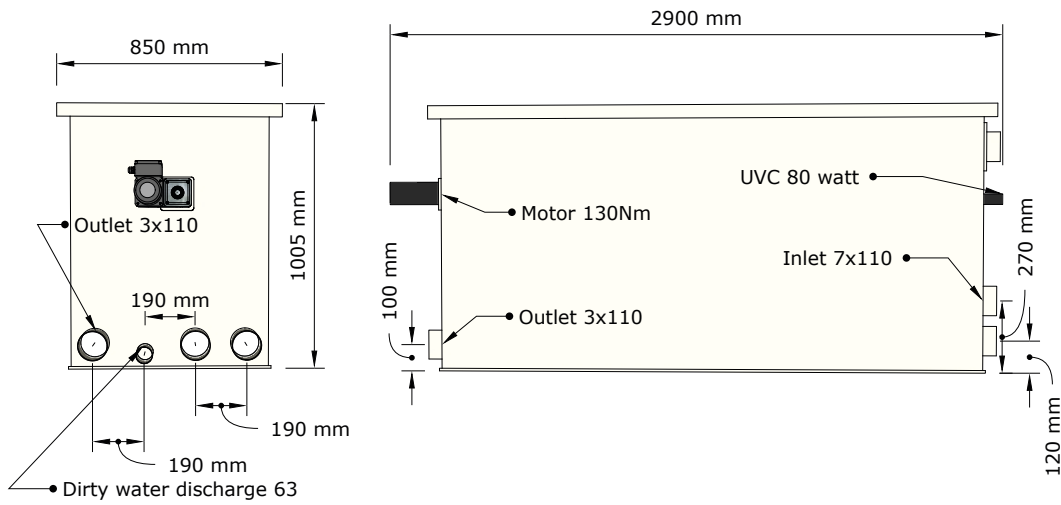

FILTREAU™
EXCELLENT

WMC34ILG COMBI DRUM 80/100
XXL



Download online

Maatvoeringen WMC34ILP Combi Drum 80/100 XXL In Line Pump

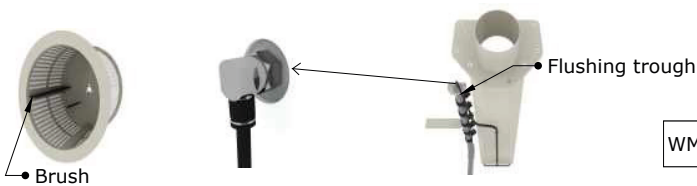
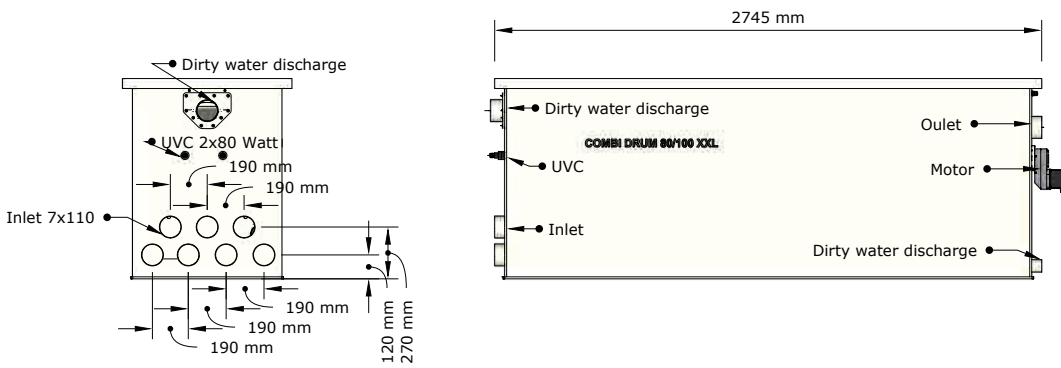
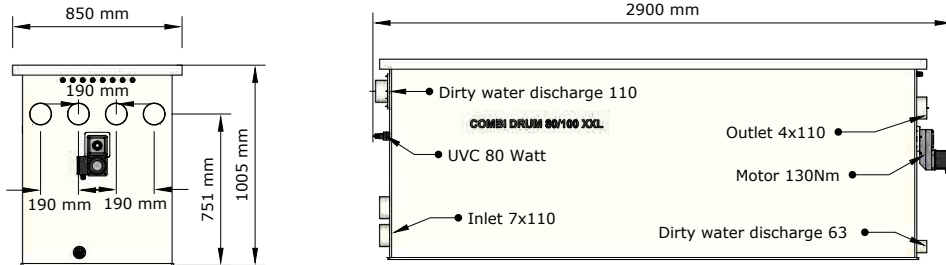

FILTREAU
EXCELLENT

WMC34ILP	COMBI DRUM 80/100 XXL
----------	--------------------------



Download online

EXCELLENT LIJN

Maatvoeringen WMC34ILT Combi Drum 80/100 XXL In Line Trickle

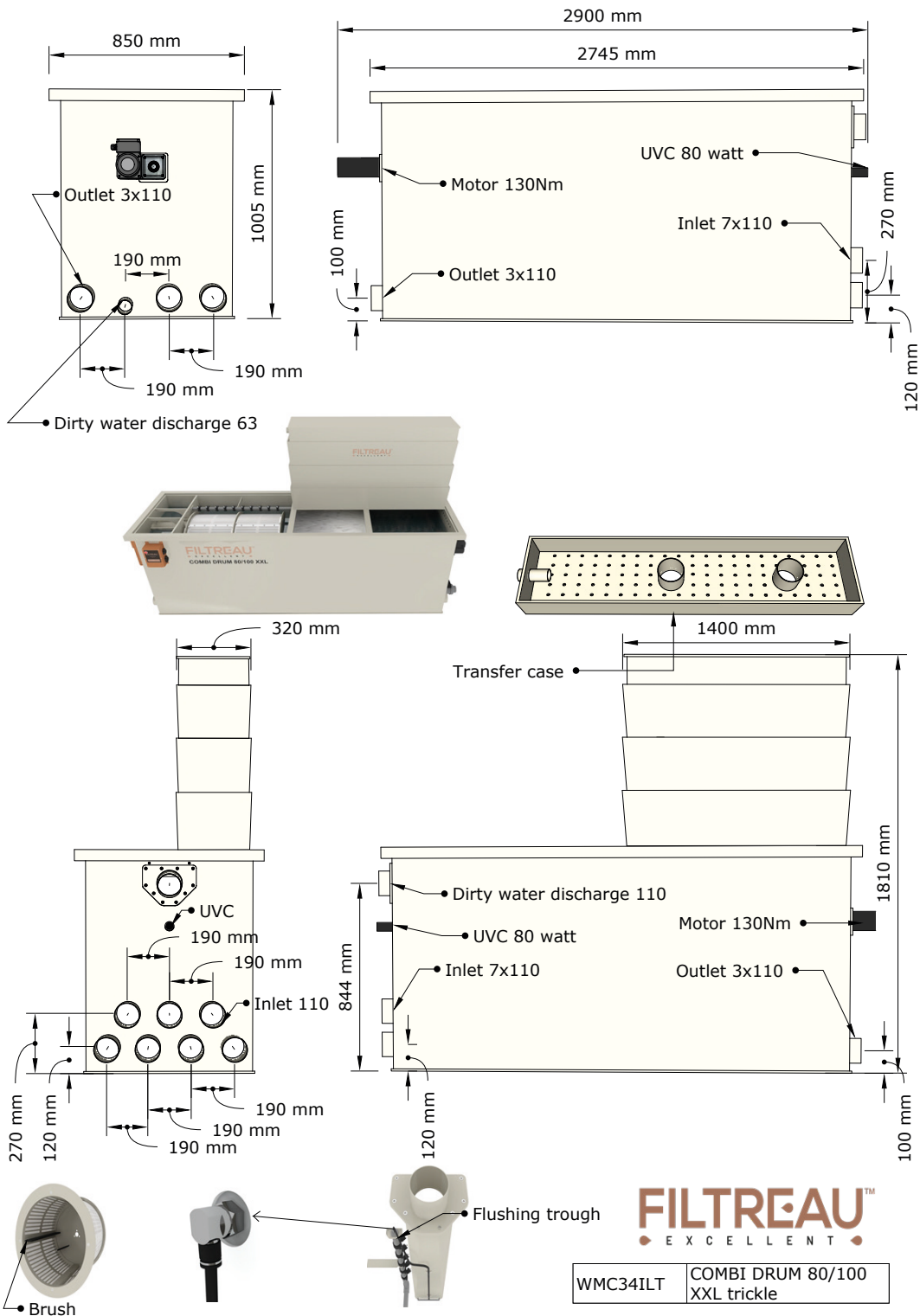

Download online

Maatvoeringen WMC38ILS Leaf Catcher S

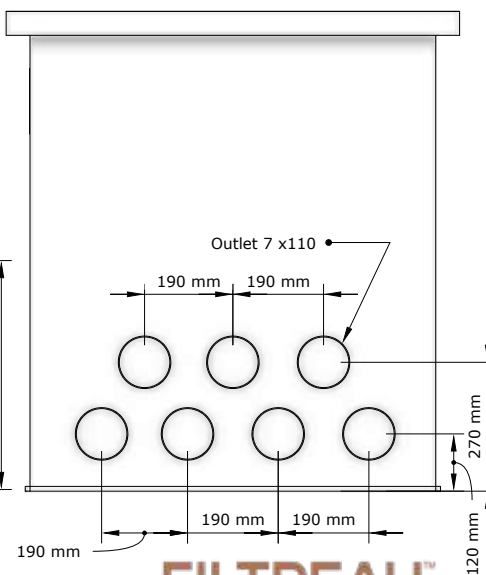
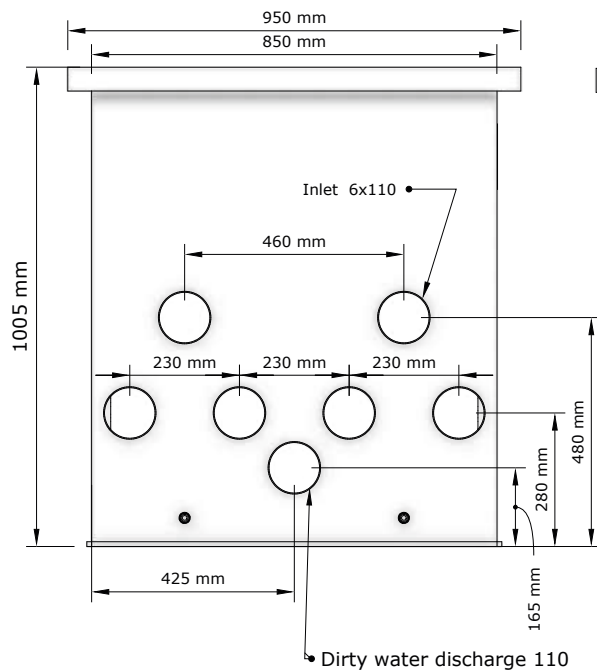
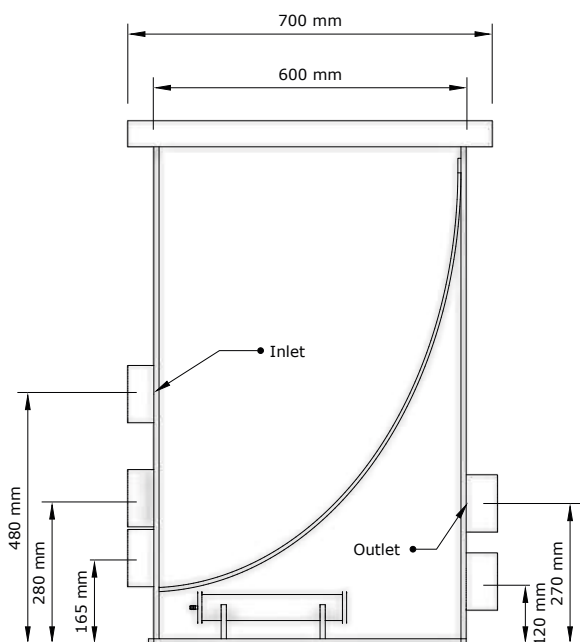

FILTREAU
EXCELLENT

WMC38ILB Leaf catcher S



Download online

EXCELLENT LIJN

Maatvoeringen WMC38ILB Leaf Catcher B

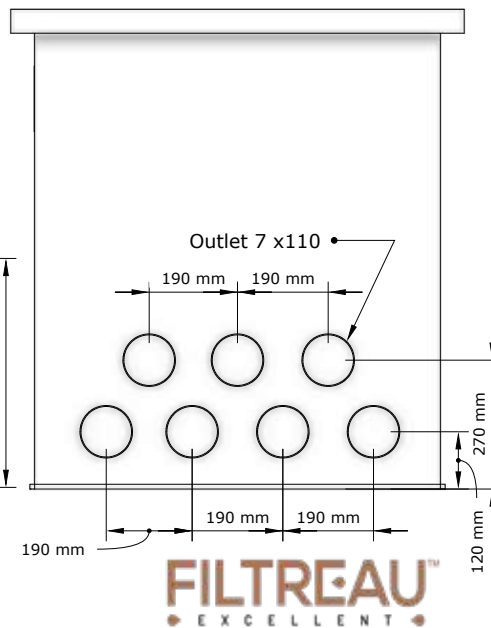
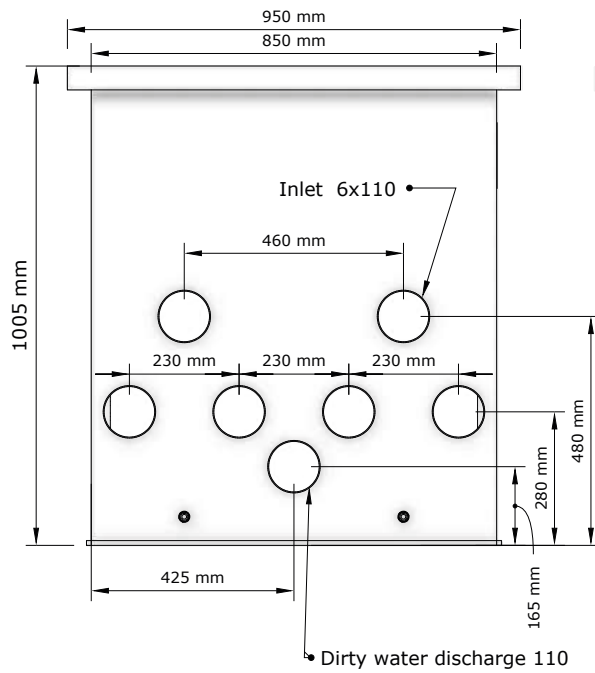
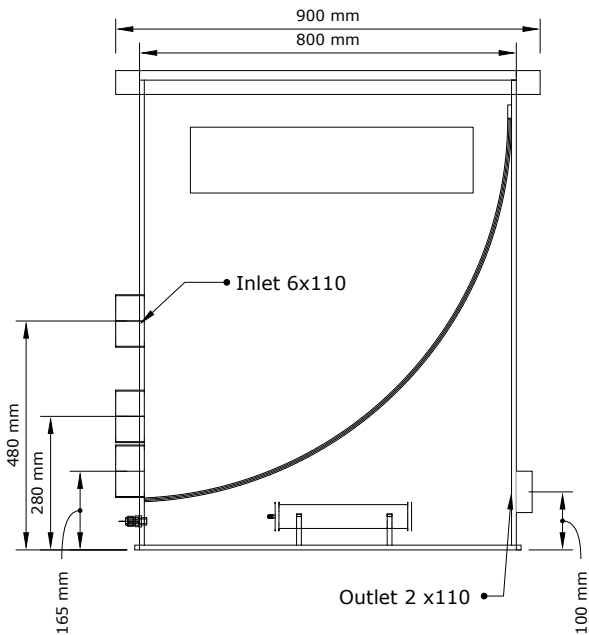

WMC38ILB	Leaf catcher B
----------	----------------



Download online

Maatvoeringen WMC40ROG Combi Drum 30/50 Rotate Gravity

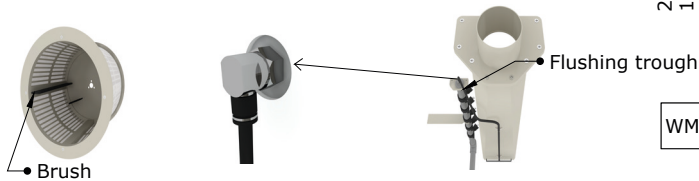
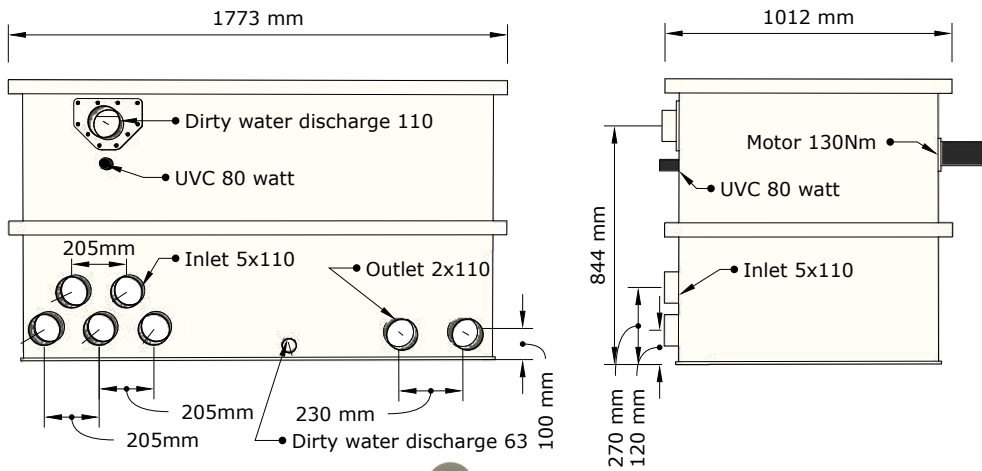
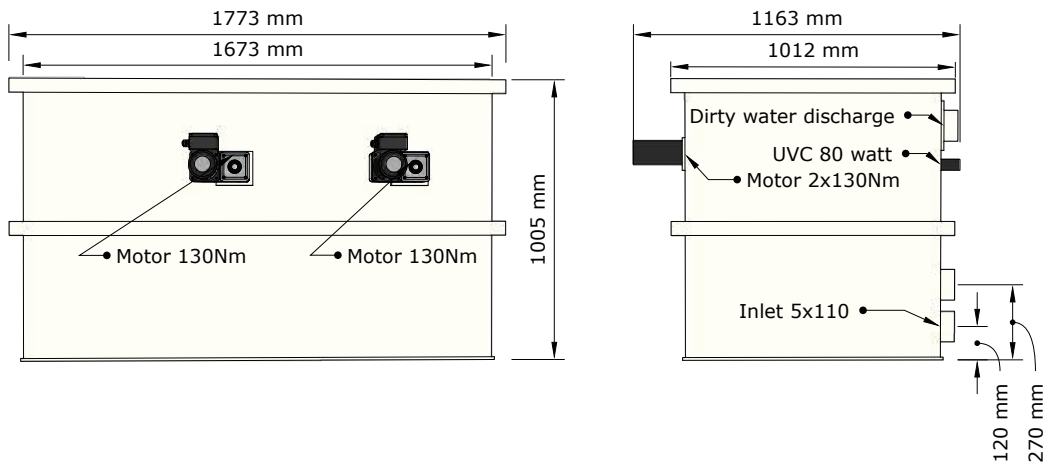

FILTREAU™
EXCELLENT

WMC40ROG	COMBI DRUM 30/50 ROTATE
----------	----------------------------



Download online

EXCELLENT LIJN

Maatvoeringen WMC40ROP Combi Drum 30/50 Rotate Pump

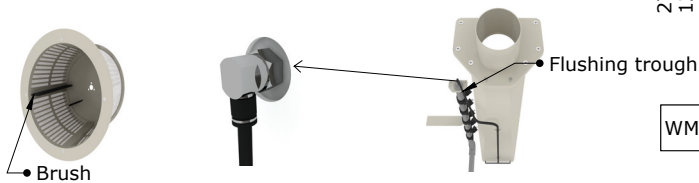
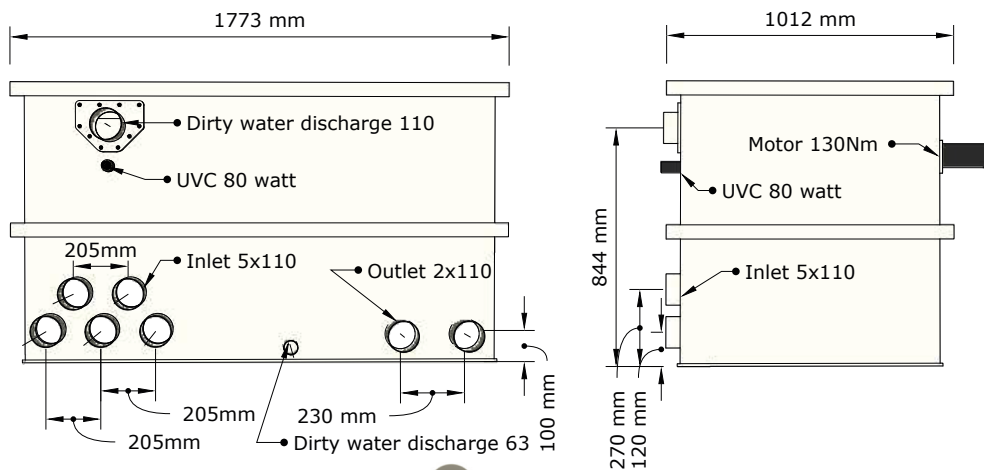
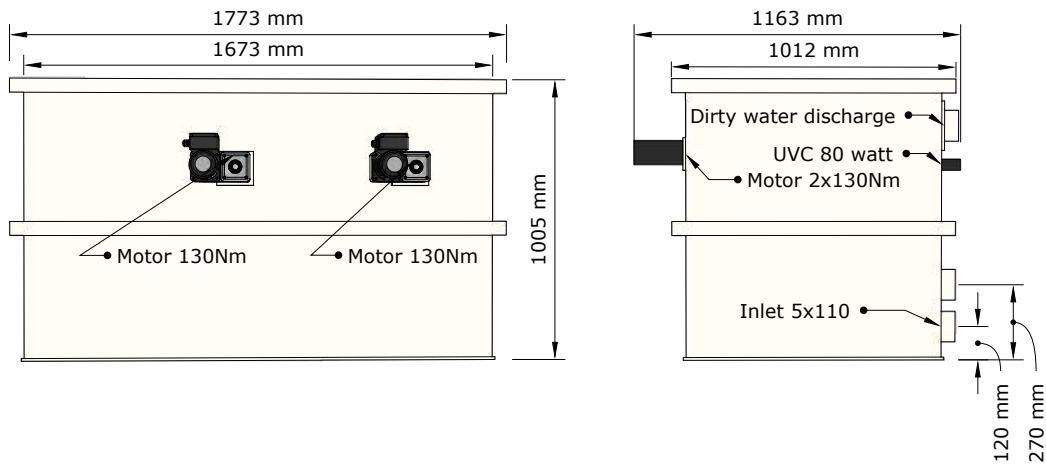

FILTREAU™
EXCELLENT

WMC40ROG	COMBI DRUM 30/50 ROTATE
----------	----------------------------



[Download online](#)

Maatvoeringen WMC40ROT Combi Drum 30/50 Rotate Trickle

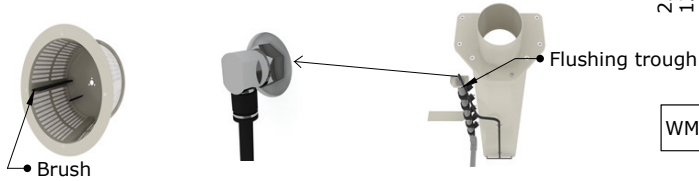
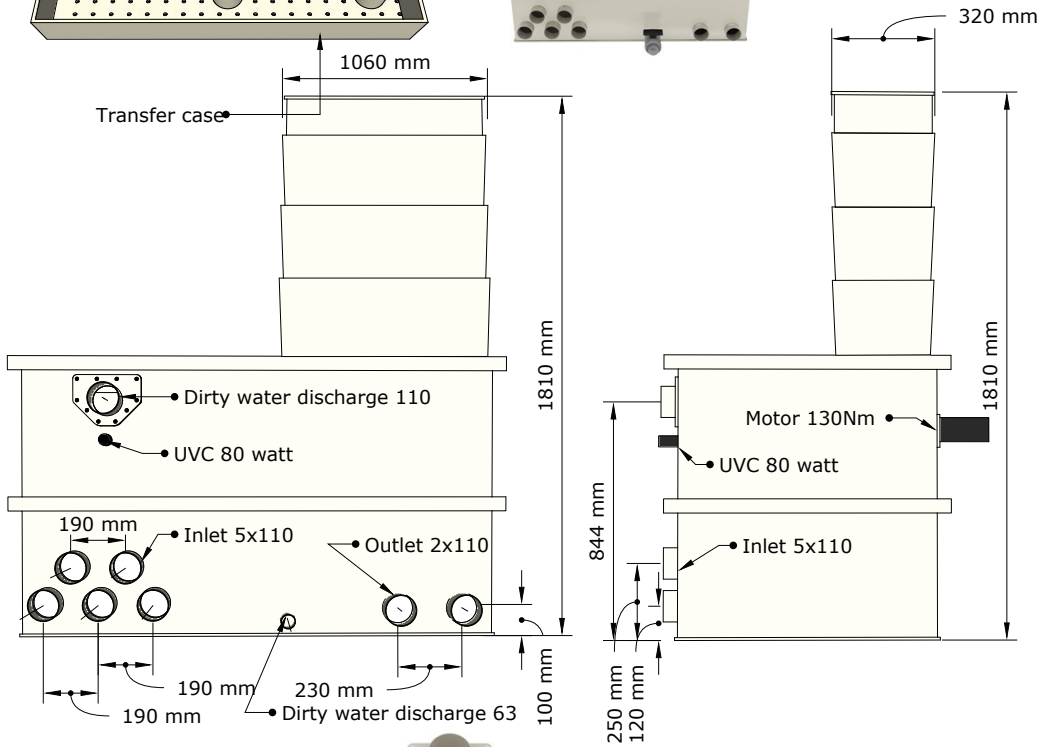
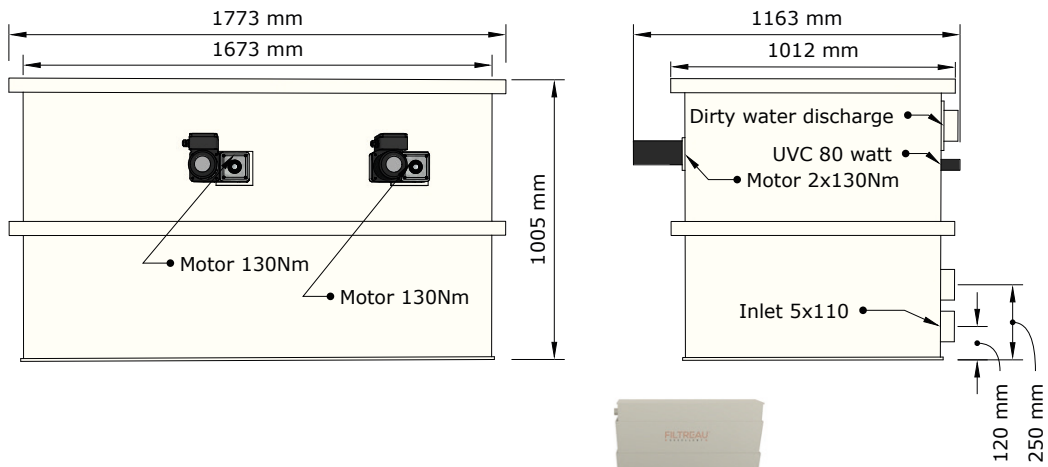

FILTREAU
EXCELLENT

WMC40ROT COMBI DRUM 30/50 ROTATE TRICKLE



Download online

EXCELLENT LIJN

Maatvoeringen WMC41ROG Combi Drum 50/70 Rotate Gravity

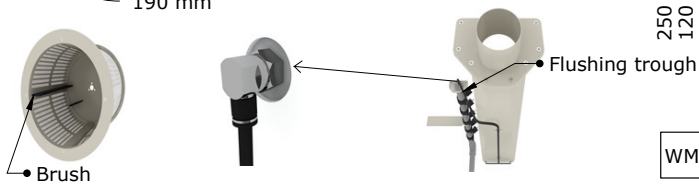
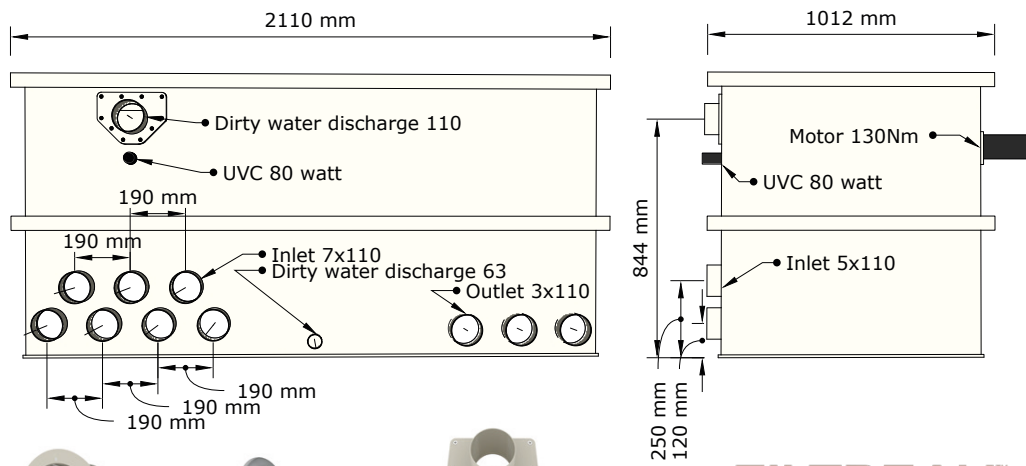
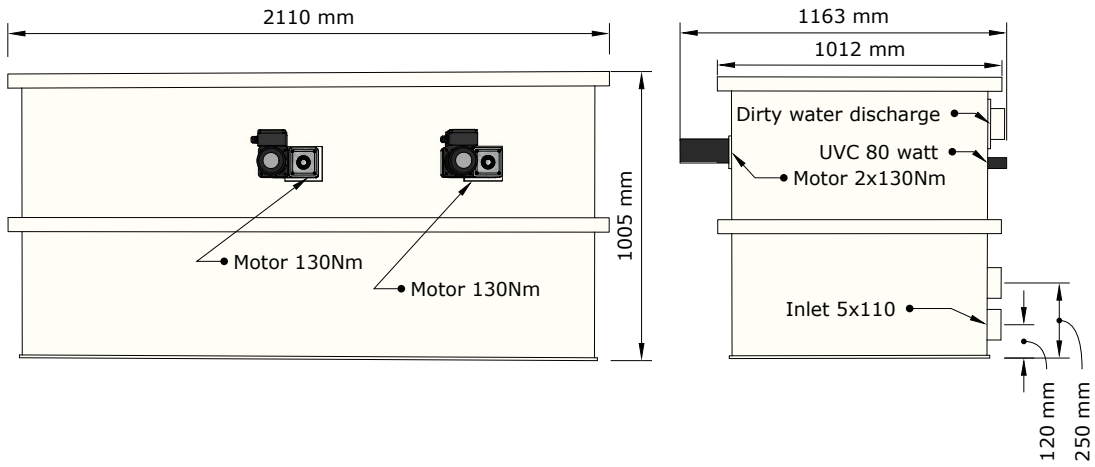

FILTREAU™
EXCELLENT

WMC41ROG	COMBI DRUM 50/70 ROTATE
----------	-------------------------



Download online

Maatvoeringen WMC41ROP Combi Drum 50/70 Rotate Pump

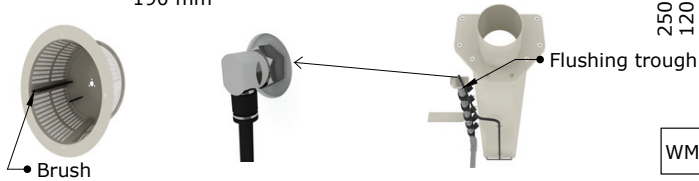
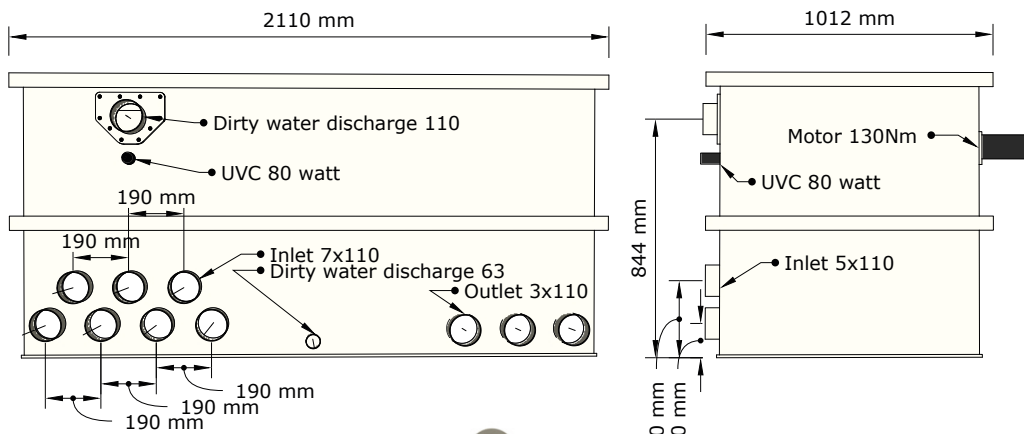
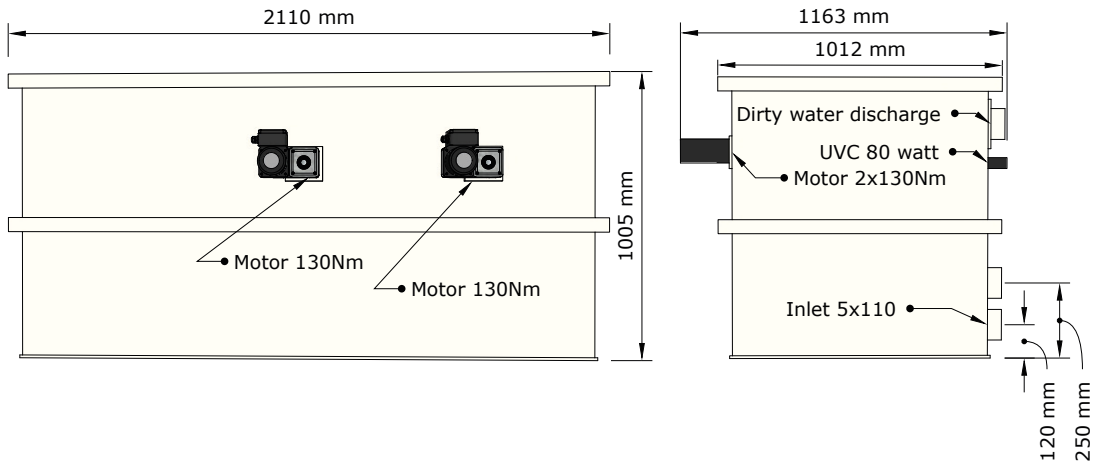

FILTREAU
EXCELLENT

WMC41ROG	COMBI DRUM 50/70 ROTATE
----------	-------------------------



Download online

EXCELLENT LIJN

Maatvoeringen WMC41ROT Combi Drum 50/70 Rotate Trickle

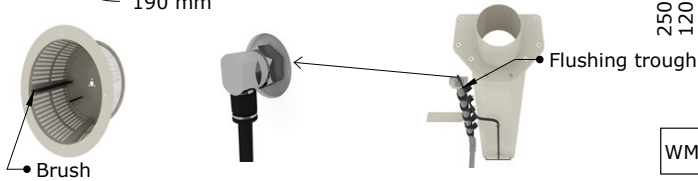
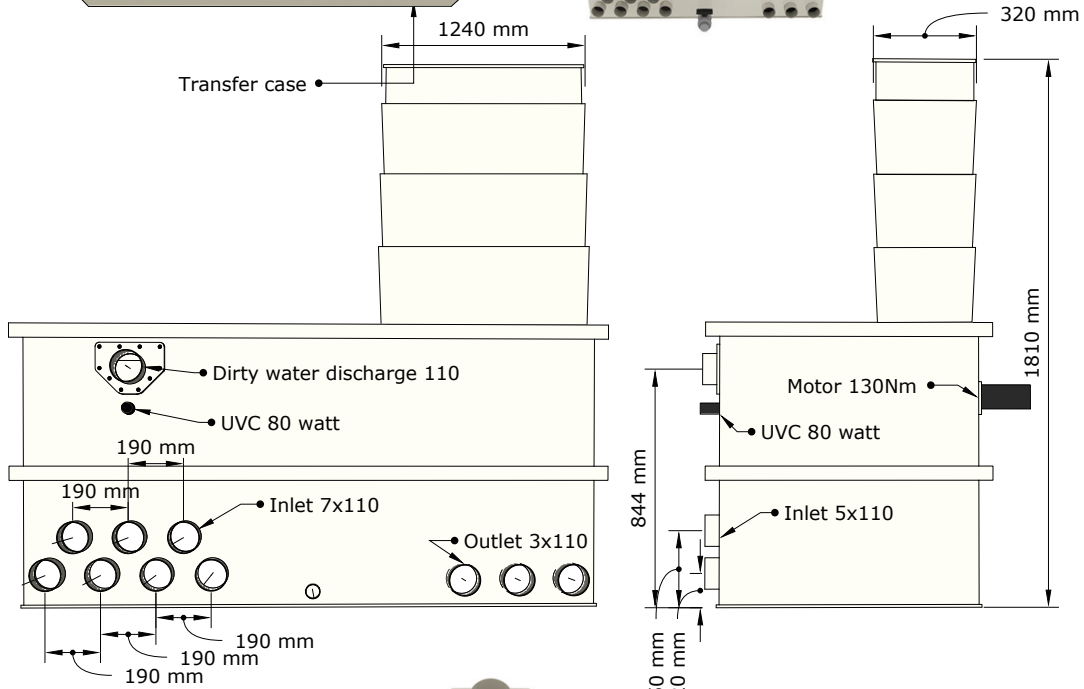
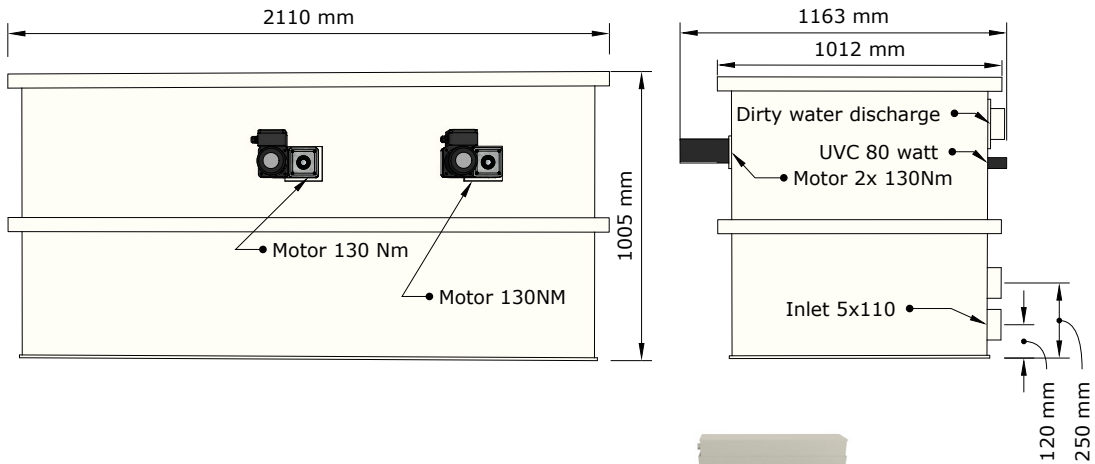

FILTREAU™
EXCELLENT

WMC41ROT	COMBI DRUM 50/70 ROTATE TRICKLE
----------	------------------------------------



[Download online](#)

Maatvoeringen WMC43MTG combi drum 30/40 LOW Mountain Tree Gravity

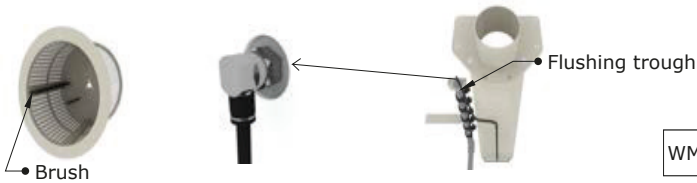
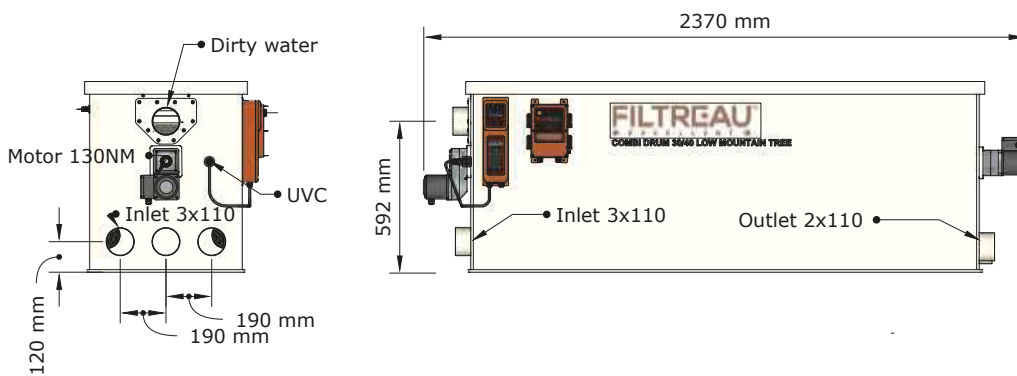
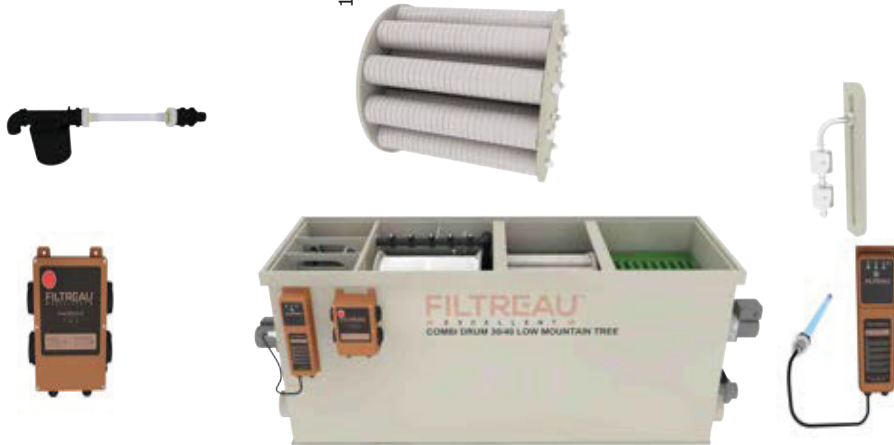
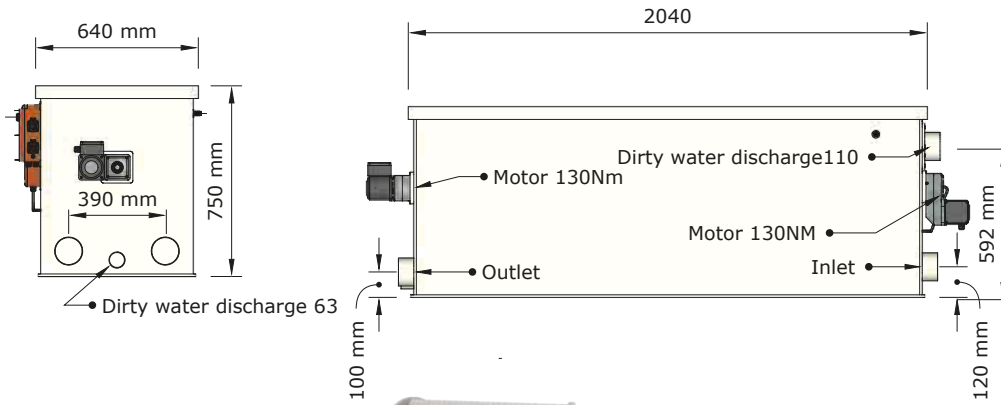

FILTREAU
EXCELLENT

WMC43MTG COMBI DRUM 30/40
LOW Mountain Tree



Download online

EXCELLENT LIJN

Maatvoeringen WMC44MTG combi drum 50/65 XL Mountain Tree Gravity

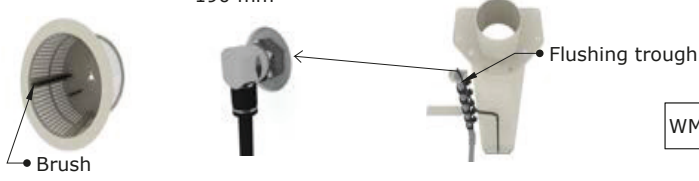
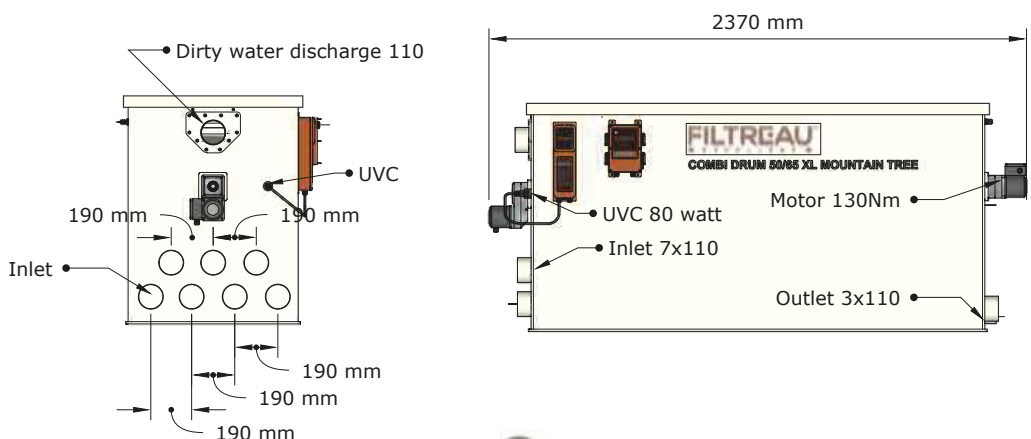
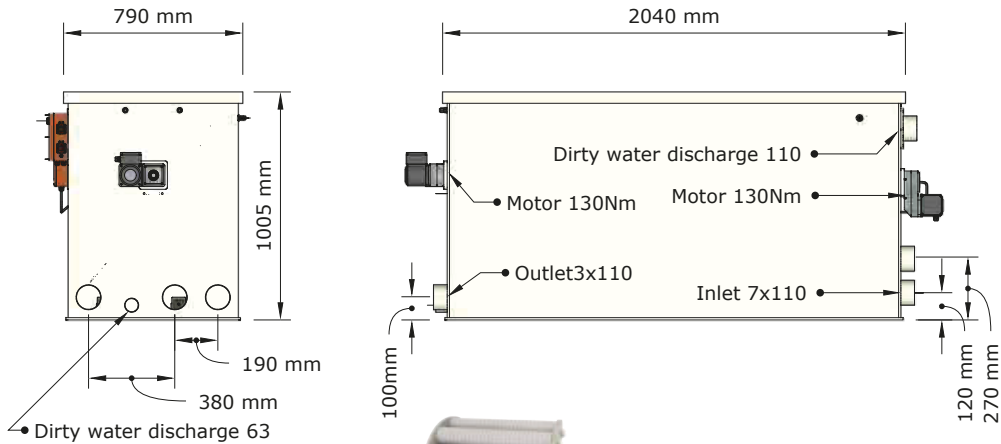

FILTREAU™
EXCELLENT

WMC44MTG COMBI DRUM 50/65 XL Mountain Tree



Download online

Maatvoeringen WMC45MTG combi drum 30/50 LOW Mountain Tree Gravity

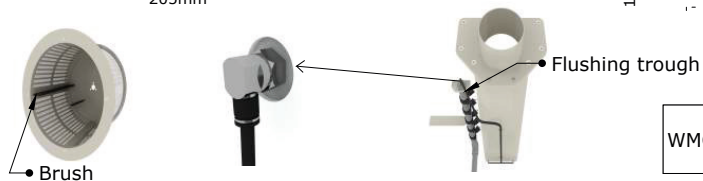
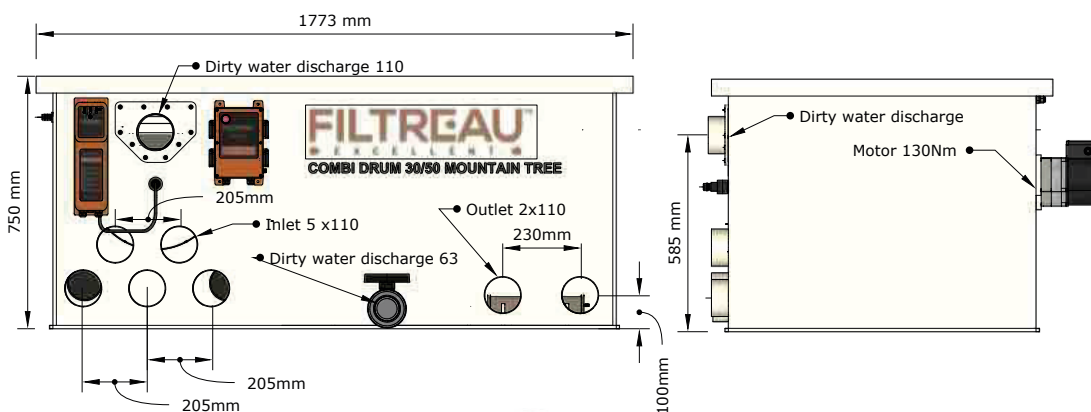
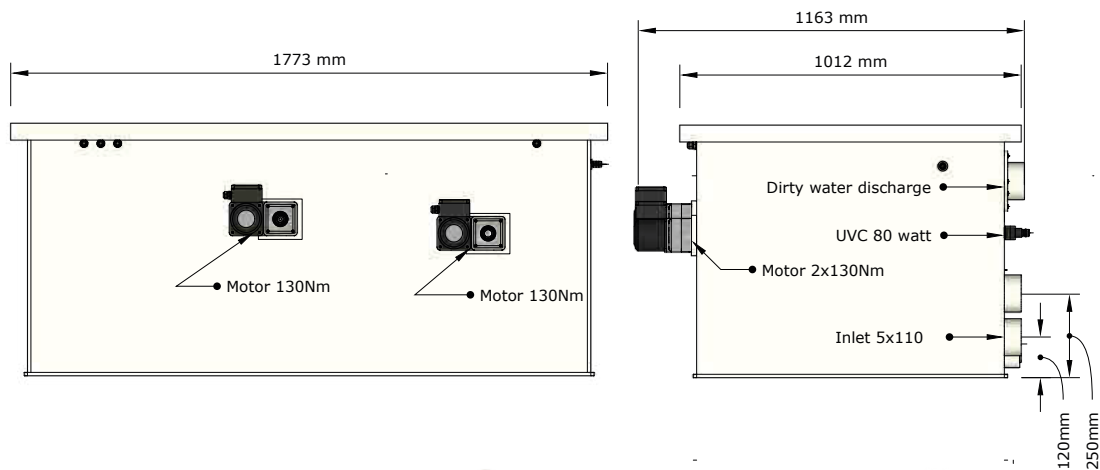

FILTREAU
EXCELLENT

WMC45MTG	COMBI DRUM 30/50 LOW MOUNTAIN TREE
----------	--



Download online

EXCELLENT LIJN

Maatvoeringen WMC46MTG combi drum 50/70 Mountain Tree Gravity

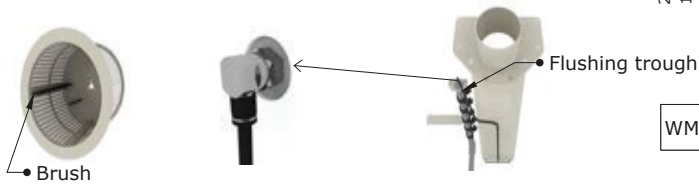
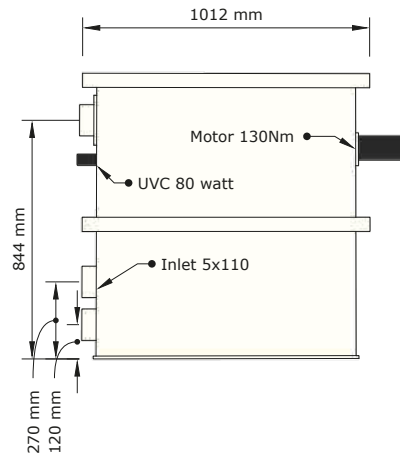
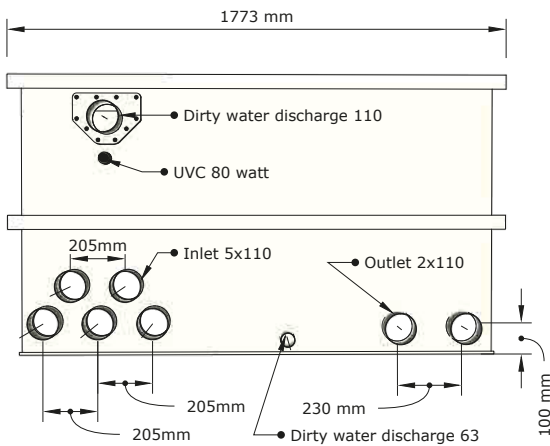
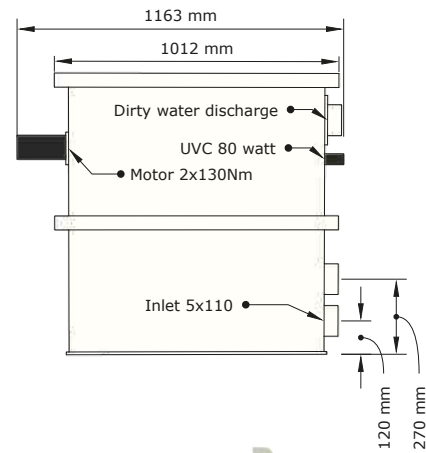
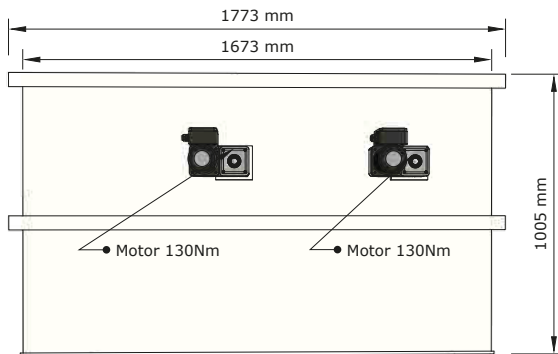

FILTREAU™
EXCELLENT

WMC46MTG COMBI DRUM 50/70 MOUNTAIN TREE



Download online

Maatvoeringen WMC47MTG combi drum 80/100 XXL Mountain Tree Gravity

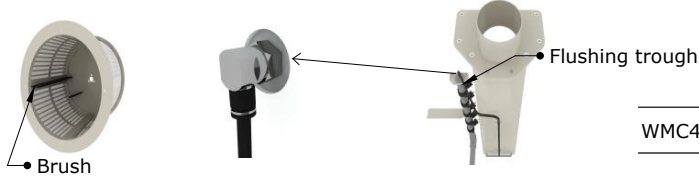
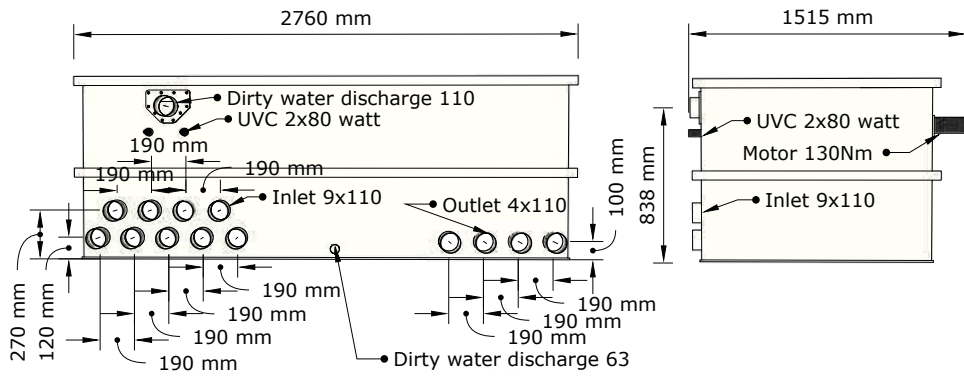
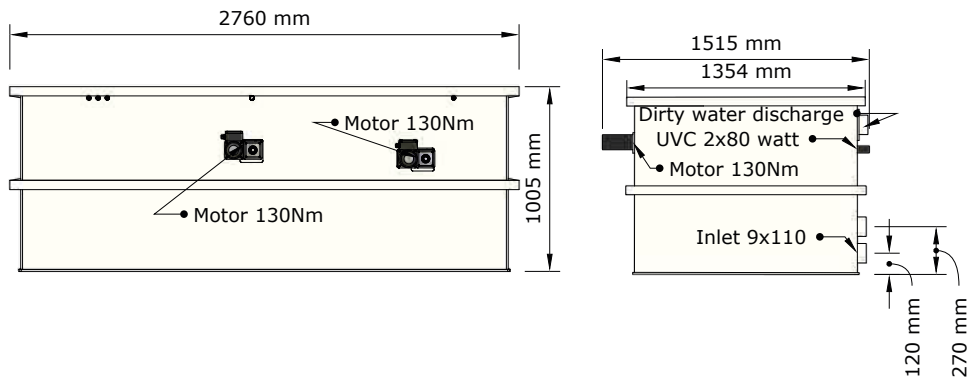

FILTREAU
EXCELLENT

WMC47MTG	COMBI DRUM 80/100 XXL Mountain Tree
----------	--



Download online



Maatvoeringen

Basic line

Maatvoeringen BB00001 moving-bed filter 190L PE

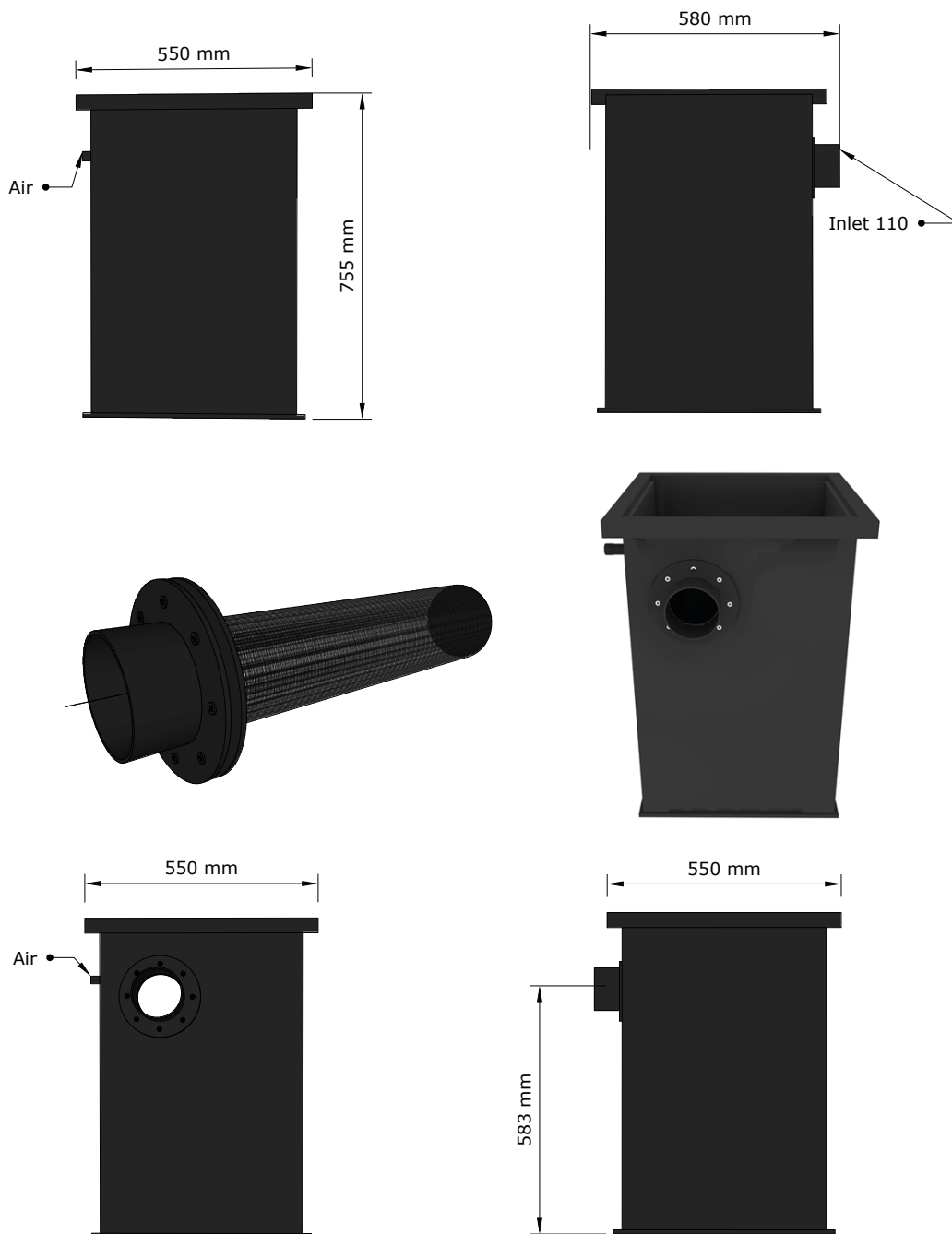

FILTREAU™

BWB filter



Download online

BASIC LIJN

Maatvoeringen Com0001 combi PF 20

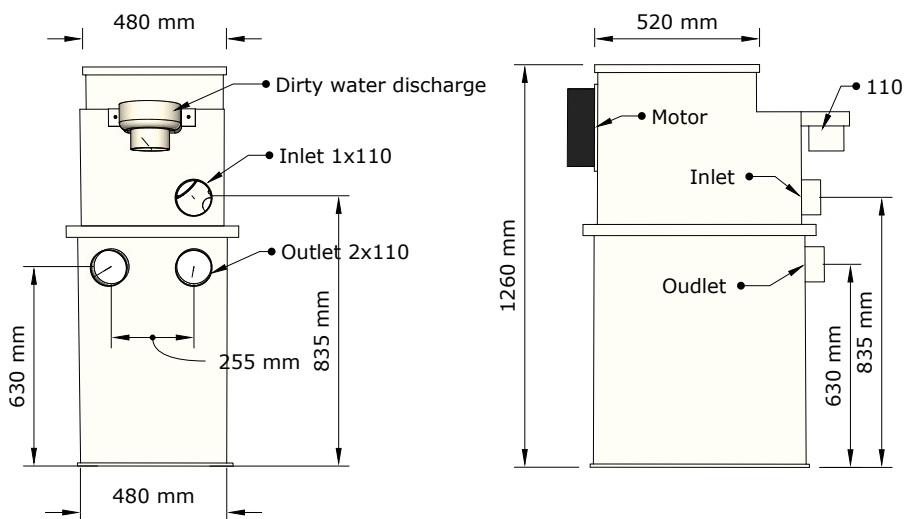
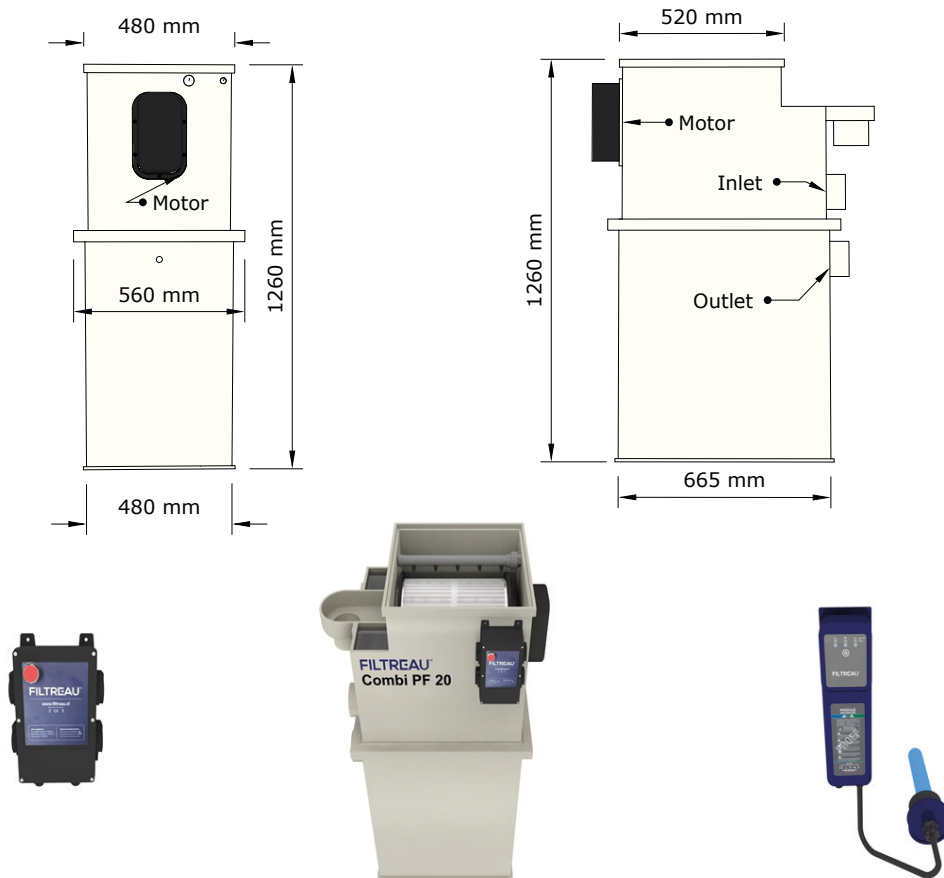

FILTREAU™

COM0001

COMBI PF20



[Download online](#)

Maatvoeringen COM0002 combi-NEXT incl. UVC (Gravity) PP

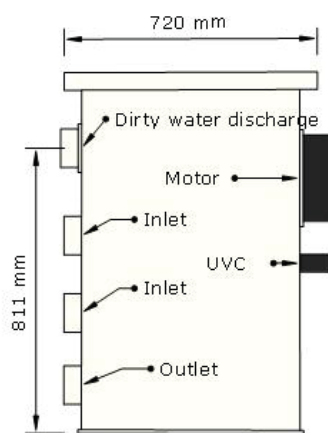
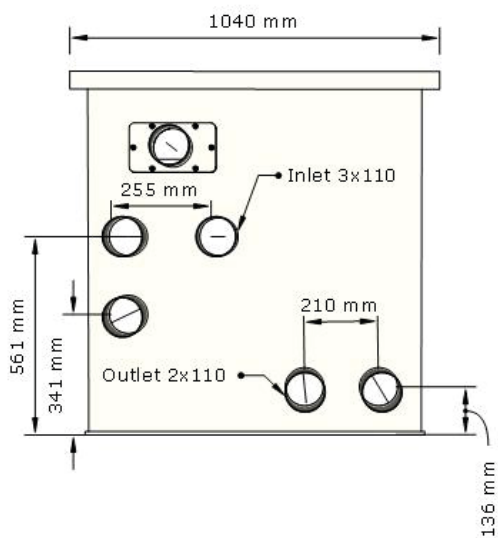
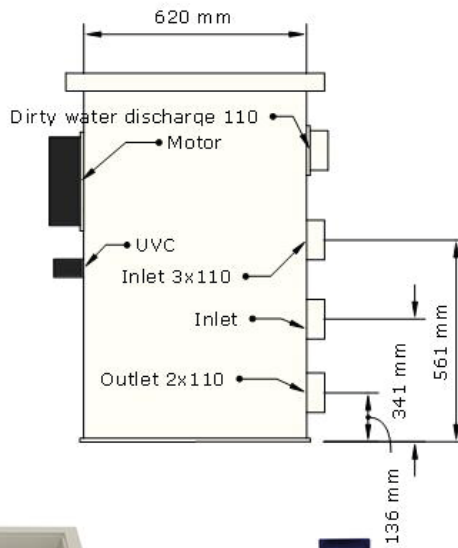
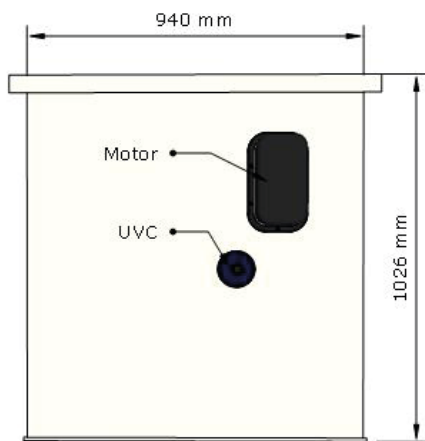

FILTREAU™

Com 0002

COMBI NEXT



Download online

BASIC LIJN

Maatvoeringen COM0003 combi-AFTER incl. UVC (Gravity)

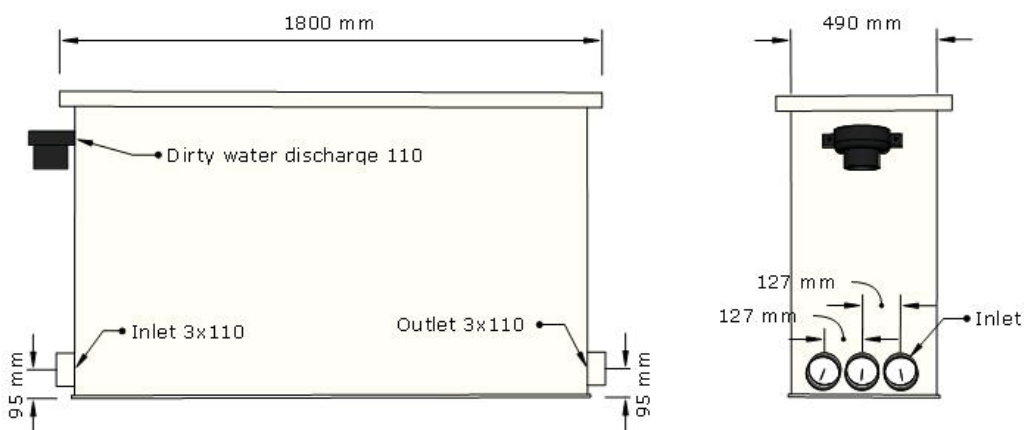
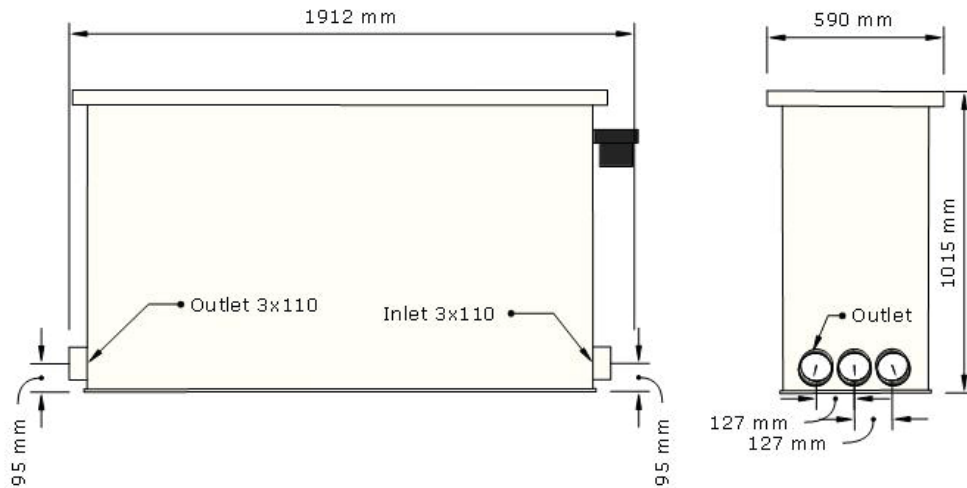

FILTREAU™

COM0003	AFTER
---------	-------



[Download online](#)

Maatvoeringen COM0020 combi-2 gravity (moving-bed) incl. UVC

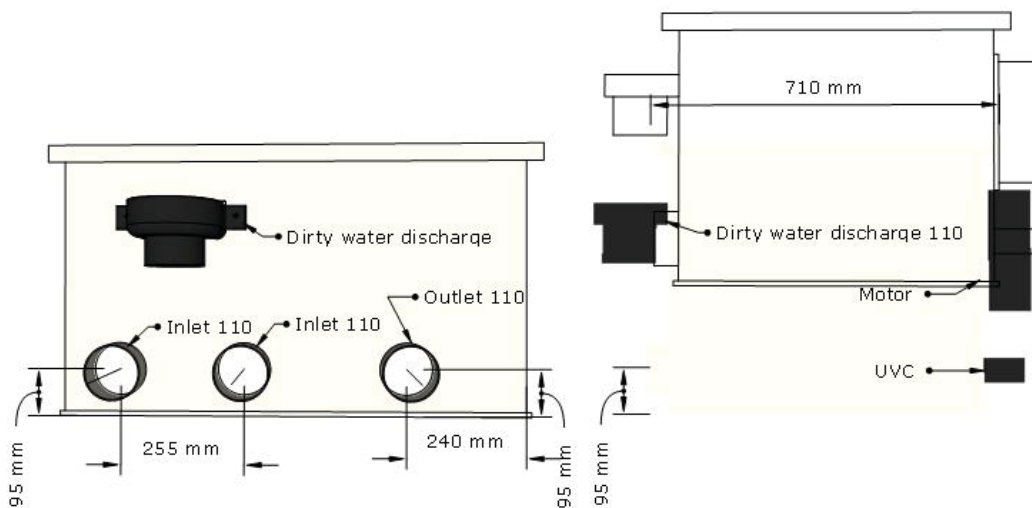
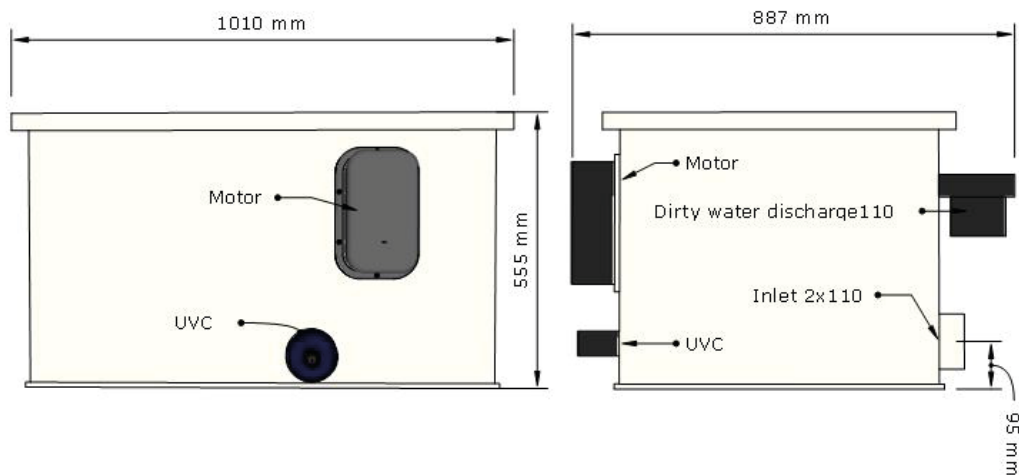

FILTREAU™

COM0020	COMBI 2
---------	---------



Download online

BASIC LIJN

Maatvoeringen COM0050IN Combi 50XL Gravity/ incl. rinsepomp incl. 2x UV-C

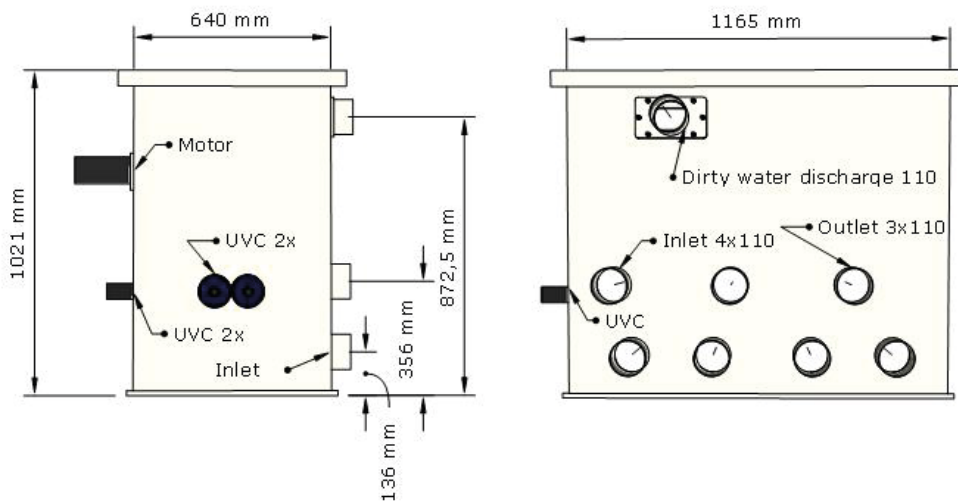
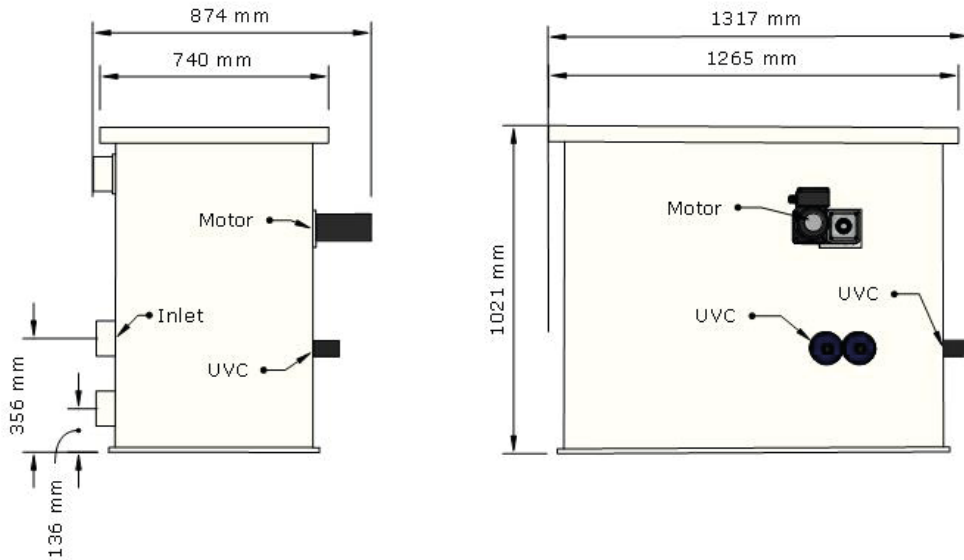

FILTREAU™

COM0050IN

COMBI 50 XL



[Download online](#)

Maatvoeringen COM0050IN Combi 50XL Gravity/ incl. rinsepomp incl. 2x UV-C

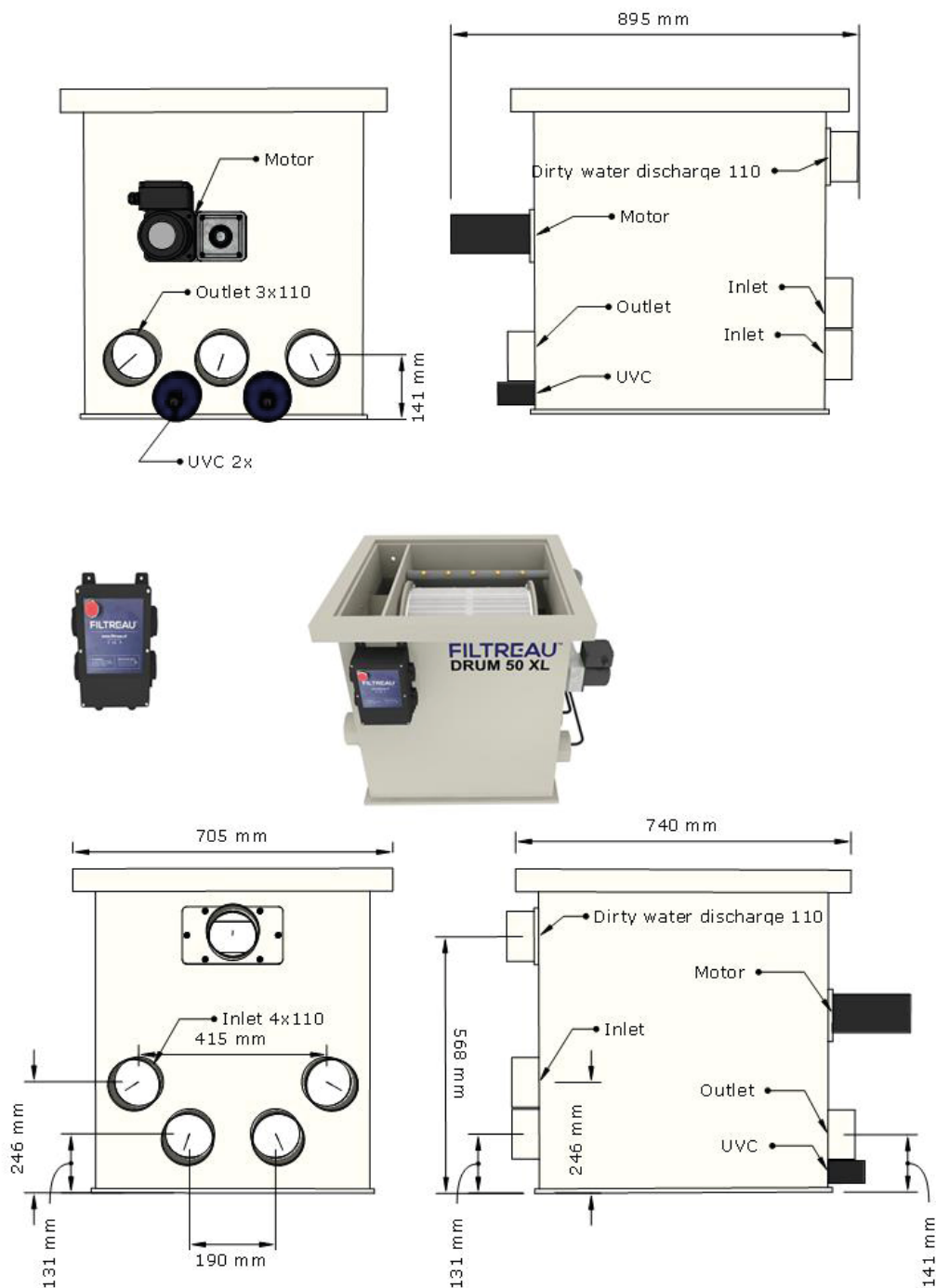

FILTREAU™

COM0050IN | DRUM 50 XL



Download online

BASIC LIJN

Maatvoeringen RO0001IN Rotate BioFilter Gravity incl. 2x UV-C 2x SPG XL

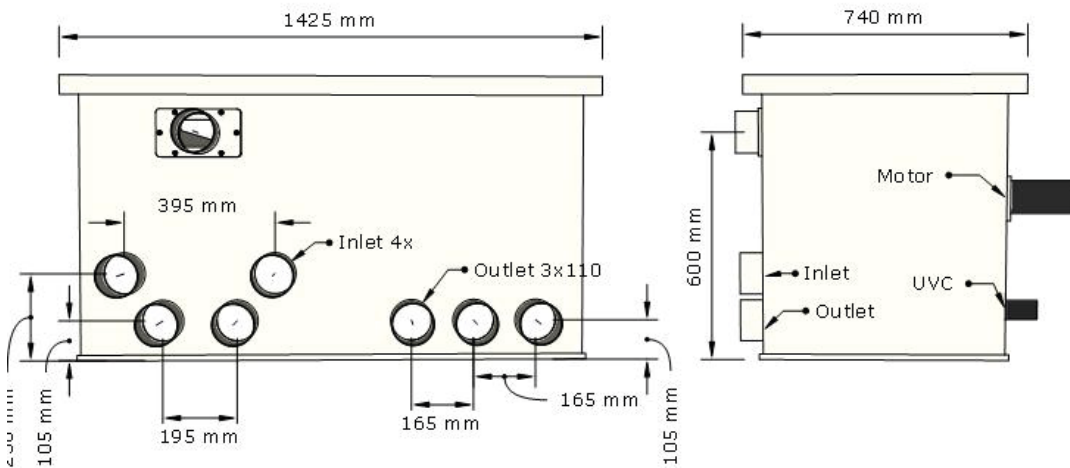
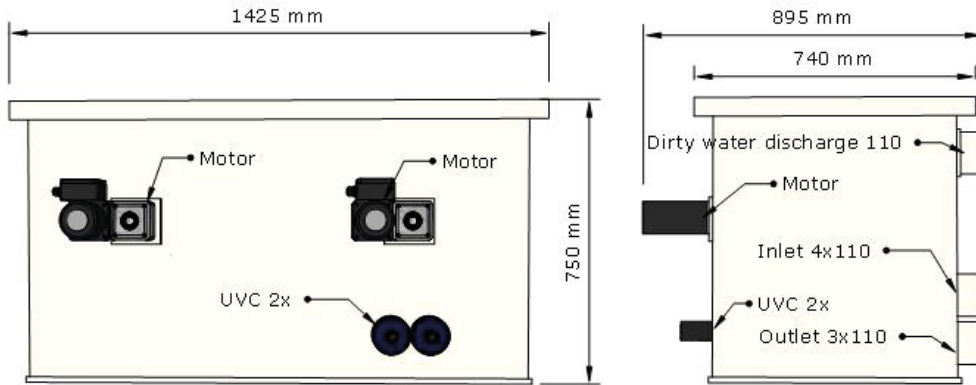

FILTREAU™

RO0001IN ROTATE BIO



[Download online](#)

Maatvoeringen TR00001 Drum-Filter incl. UVC Gravity

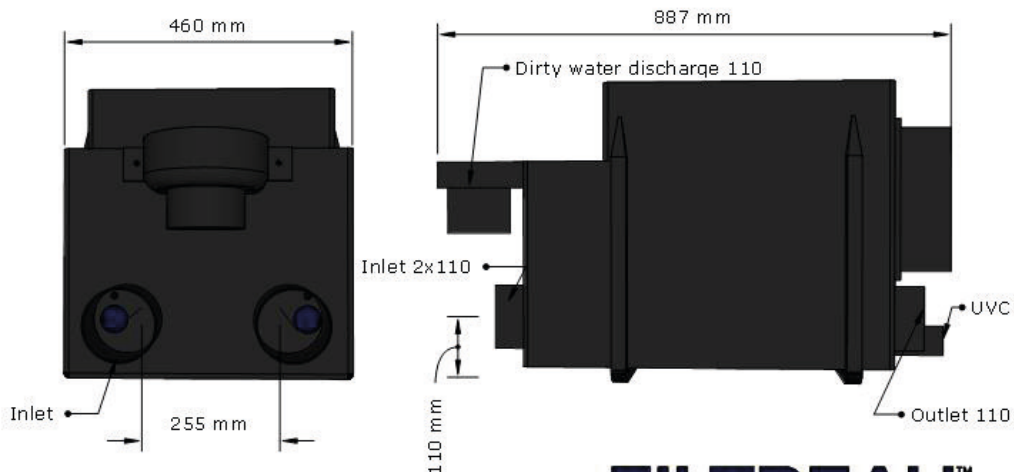
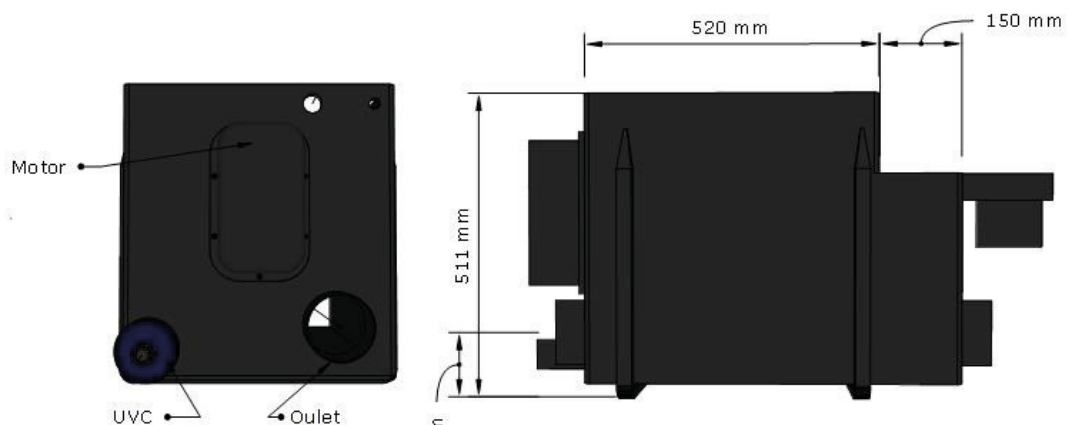

FILTREAU™

TR00001

Black drum



[Download online](#)

BASIC LIJN

Maatvoeringen TR00004 Drum-Filter HF30 (Gravity) PP

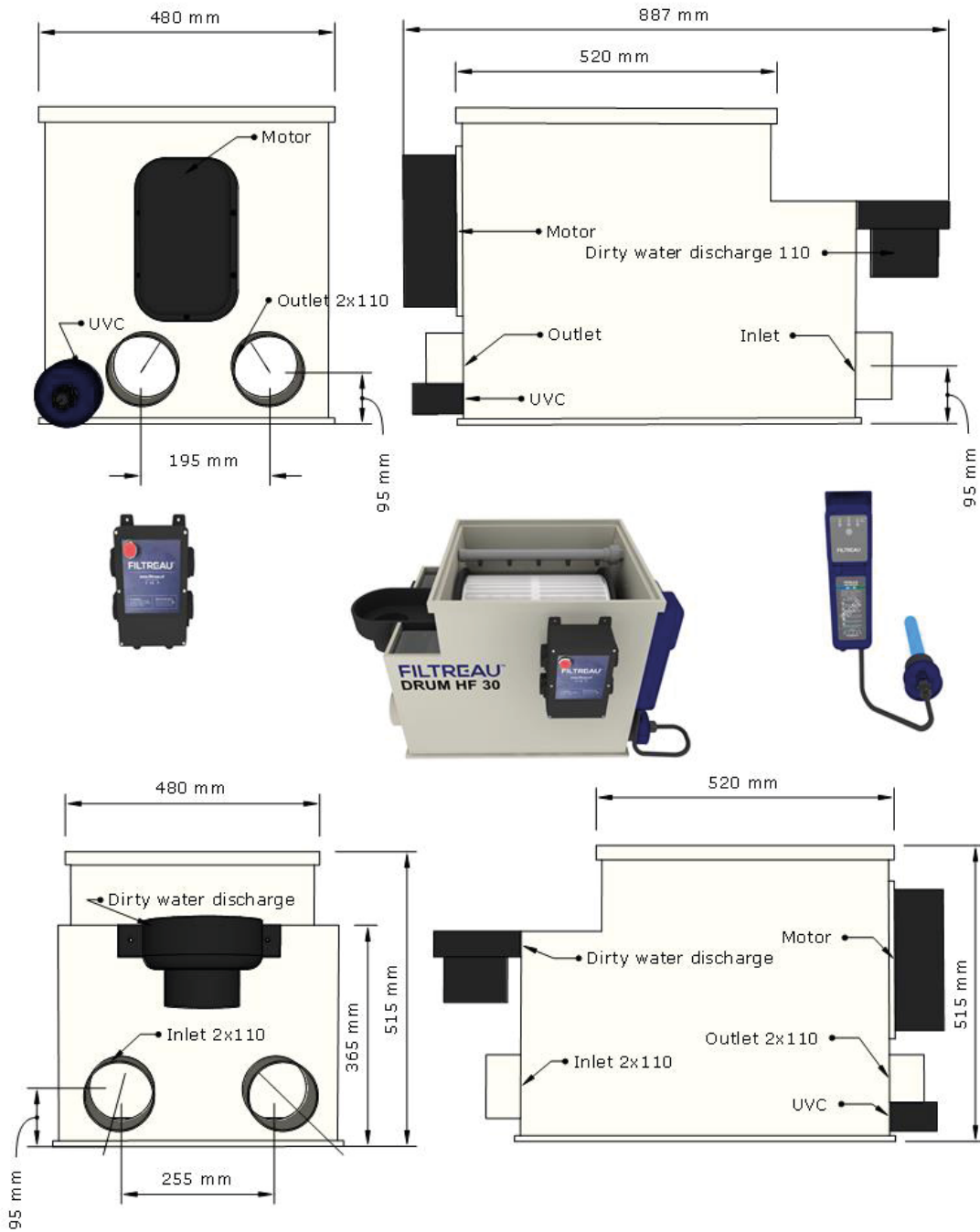

FILTREAU™

TR00004 DRUM HF 30



Download online

Waarom een filter van FILTREAU?

- ✓ Duurzame productie
- ✓ Maatwerk / Private label
- ✓ Kwaliteit / Prijsverhouding
- ✓ Servicegericht
- ✓ 100% geproduceerd in Nederland

40+ jaren ervaring

Lage prijzen, hoge kwaliteit

Door onze jarenlange ervaring weten wij precies wat er goed werkt en wat niet. Wij zijn daardoor uitstekend in staat om hoogwaardige waterfiltratieproducten op de markt te brengen. Omdat wij alle producten in eigen huis ontwikkelen en produceren kunnen wij daarnaast onze prijzen laag houden.

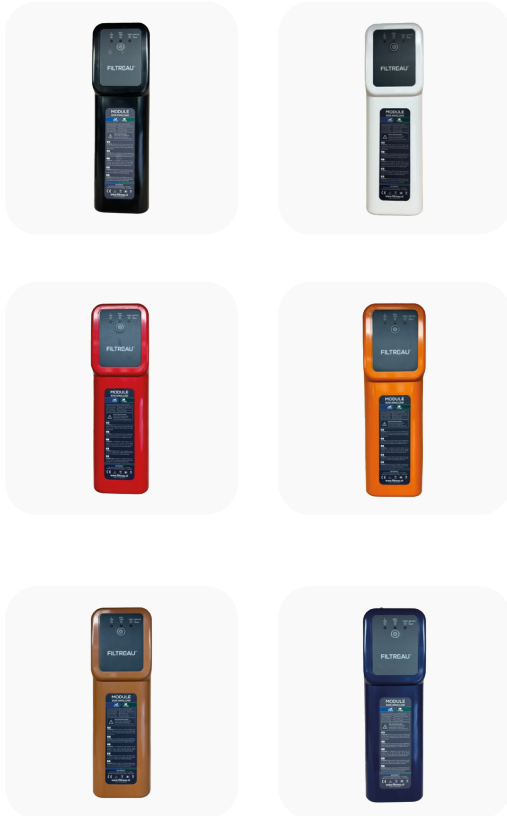

Uw eigen merknaam

Private label

Onze producten op de markt brengen onder uw eigen merknaam? Dat is mogelijk bij Wimäca! Samen kijken we naar uw wensen en kunnen wij onze producten volledig in uw uitstraling gieten.

Van uw eigen verpakking en gebruiksaanwijzingen tot aan divers promotiemateriaal voor op beurzen tot aan een website in uw eigen stijl. Wimäca heeft talloze mogelijkheden om uw product onder uw eigen naam op de markt te brengen.

+62 landen

Wereldwijde levering

Wimäca International ontwikkelt en produceert al haar (Filtreau) producten in Nederland. Vanuit Son en Breugel bedienen wij de zakelijke markt over de gehele wereld. Wij leveren aan klanten in meer dan 62 landen.



UV-C

Het ultieme desinfectiemethode

UV-C

De functie van een UV lamp in de vijver of zwembad

Het voornaamste doel van een UV-lamp in de vijver of zwembad is het tegengaan van zweefalgen, met als resultaat een schone/heldere vijver / zwembad. Andere benamingen voor een UV-lamp zijn een UV-clarifier of UV-sterilisator.



✓ Duurzame productie

✓ 40 jaar ervaring

✓ Private label / maatwerk mogelijk

De werking is als volgt:

Een UV-lamp is effectief in het houden van vijverwater door zweefalgen te bestrijden, maar helpt ook tegen overtollige voedingsstoffen en / of oorzaken van algenbloei. Wij adviseren dan ook altijd een UVC lamp in combinatie met een filter, bijvoorbeeld, trommelfilter te installeren bij uw vijver/zwembad.

Tegengaan van zweefalgen:

Indien vijverwater / zwembad water, inclusief zweefalgen, door een UV-licht apparaat stroomt, wordt het blootgesteld aan ultraviolet licht. Dit resulteert zich in het afsterven en klonteren van de algen aangezien dit UV-licht het DNA van de algen aantast.

Klontering:

Als gevolg van het afsterven van de algen door de UV-straling, klonteren de algen samen tot grotere deeltjes.

Filtering:

Vervolgens zijn de samengeklonterde deeltjes makkelijker te verwijderen door het vijverfilter / zwembad filter. Deze grotere deeltjes worden uit het water gezeefd, wanneer het water door de filter stroomt. Het resterende water blijft helder.

Beperking van Ziekteverwekkers:

Naast het bestrijden van zweefalgen, kan een UV-lamp ook bijdragen aan het verminderen van schadelijke ziekteverwekkers en/of bacteriën in het water van uw vijver/zwembad . Dit stimuleert een gezonde omgeving voor Flora en Fauna in en rondom de vijver.

Hoe lang moet in de vijver en/of zwembad een UV-lamp aan blijven?

Een UV-lamp dient 24 uur per dag aan gelaten te worden, als er gebruik gemaakt wordt van pompen en dergelijke om het water zuiver te houden (traditionele vijversystemen zwembadsystemen). Dit is het meest van belang in de lente en zomer, omdat de zon in deze jaargetijden het meest schijnt. De algenbloei is dan het grootst.

Het is ook mogelijk om de lamp minder frequent in te schakelen, bijvoorbeeld tijdens perioden van veel zon of bij het toenemen van algen. In dit geval kan de lamp dagelijks 4-6 uur worden aangezet. Dit heeft minder impact op zowel het milieu als op het energieverbruik, maar draagt nog steeds bij aan het onder controle houden van de toename van algen.

Onthoud wel dat een UV-lamp alléén zweefalgen aanpakt en niet de oorzaak hiervan.



Wat is de levensduur van een UV-lamp en hoe vervang je deze tijdig?

Een UV-lamp gaat gemiddeld 12.000 effectieve uren mee. Een ozonlamp gaat gemiddeld 8.000 uur mee. Als deze uren verstreken zijn, is het mogelijk dat de lamp nog steeds werkt. Echter neemt de desinfecterende waarde relatief snel af. Het is daarom van groot belang om de lamp tijdig te vervangen.

Ons advies is om de UV-C lamp eenmaal per jaar te vervangen, aangezien 12.000 uur ongeveer gelijk is aan een heel jaar.

Daarnaast is het verstandig om de lamp jaarlijks rond dezelfde periode te vervangen, bij voorkeur in de lente. Dit draagt er zorg voor dat eigenaren van een vijver / zwembad de hele zomer profijt hebben van zuiver, schoon en gezond water.

Sommige UV-C producten van Filtreau zijn voorzien van een ingebouwde timer om nauwkeurig de brand uren bij te houden. Hierdoor kunt u precies zien wanneer de lamp aan vervanging toe is. De display geeft aan wanneer de lamp moet worden vervangen. Vervang de lamp altijd rond dezelfde tijd.

Hoeveel watt dient een UV-lamp voor de vijver te zijn?

De wattage is bepalend voor de effectiviteit van een UV-lamp in de vijver. Reken op 2 tot 4 watt per 1.000 liter water voor een zuivere vijver, afhankelijk van het aantal vissen en dergelijke factoren.

Bij een lage tot gemiddelde visbezetting in een tuinvijver is 2 watt per 1.000 wellicht voldoende.

Wij adviseren een UV-lamp ieder jaar te vervangen. Het kan zijn dat de UVC lamp in uw vijver / zwembad nog brand, maar na een seizoen wordt UV straling minder en werkt de lamp niet meer optimaal.

Voor meer informatie over de mogelijkheden van private label producten, kunt u contact opnemen met ons verkoopteam.

UV-C COMPACT

De functie van een UV lamp in de vijver of zwembad

Het voornaamste doel van een UV-lamp in de vijver of zwembad is het tegengaan van zweefalgen, met als resultaat een schone/heldere vijver / zwembad. Andere benamingen voor een UV-lamp zijn een UV-clarifier of UV-sterilisator.

Toepasbaar in diverse omgevingen +

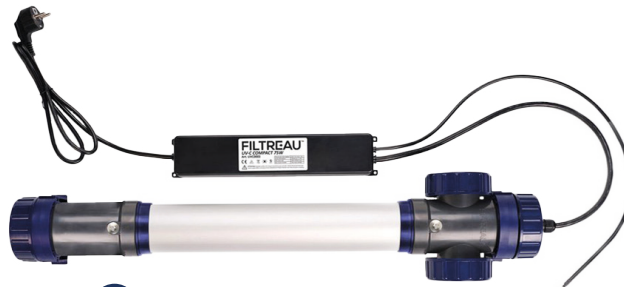

Snelle en efficiënte desinfectie +

+ Zeer effectief in het doden van micro-organismen

+ Vereisen geen chemicaliën

✓ Duurzame productie

✓ 40 jaar ervaring

✓ Private label / maatwerk mogelijk

De werking is als volgt:

Een UV-lamp is effectief in het helder houden van vijverwater door zweefalgen te bestrijden, maar helpt ook tegen overtollige voedingsstoffen en / of oorzaken van algenbloei. Wij adviseren dan ook altijd een UVC lamp in combinatie met een filter, bijvoorbeeld, trommelfilter te installeren bij uw vijver/zwembad.

Tegengaan van zweefalgen:

Indien vijverwater / zwembad water, inclusief zweefalgen, door een UV-licht apparaat stroomt, wordt het blootgesteld aan ultraviolet licht. Dit resulteert zich in het afsterven en klonteren van de algen aangezien dit UV-licht het DNA van de algen aantast.

Klontering:

Als gevolg van het afsterven van de algen door de UV-straling, klonteren de algen samen tot grotere deeltjes.

Filtering:

Vervolgens zijn de samengeklonterde deeltjes makkelijker te verwijderen door het vijverfilter / zwembad filter. Deze grotere deeltjes worden uit het water gezeefd, wanneer het water door de filter stroomt. Het resterende water blijft helder.

Beperking van Ziekteverwekkers:

Naast het bestrijden van zweefalgen, kan een UV-lamp ook bijdragen aan het verminderen van schadelijke ziekteverwekkers en/of bacteriën in het water van uw vijver/zwembad . Dit stimuleert een gezonde omgeving voor Flora en Fauna in en rondom de vijver.

UV-C LIJN COMPACT

De Filtreau UV-C Compact zorgt voor kristalhelder water. Met een geavanceerd ontwerp en hoogwaardige materialen genereert het product een hoge UV-C-straling met een golflengte van exact 253,7 nm. Dit hoge stralingsniveau doodt vrijwel alle bacteriën, virussen en zelfs schimmels en zorgt voor schoon, helder water.

Technische specificaties

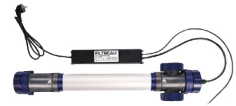
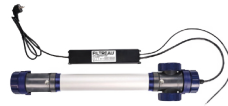
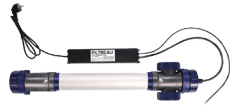

Product	Filtreau UV-C Compact 16W	Filtreau UV-C Compact 40W	Filtreau UV-C Compact 75W
Geschikt voor vijver	Ja	Ja	Ja
Geschikt voor zwembad	Nee	Nee	Nee
Watt	16W	40W	75W
Rc. stroom voor 30 mJ / cm ²	12 m ³ /h	18 m ³ /h	22 m ³ /h
Max. druk	3.0 bar	3.0 bar	3.0 bar
Diameter	70 mm	70 mm	70 mm
Lengte x breedte	430 mm	740 mm	740 mm
Lengte kabel	1,2 m	1,2 m	1,2 m
Diameter in outlet	63/50/40/32/25 mm	63/50/40/32/25 mm	63/50/40/32/25 mm
Behuizing	Aluminium	Aluminium	Aluminium
Elektronische belasting	230V AC 50/60 Hz	230V AC 50/60 Hz	230V AC 50/60 Hz
Max. stroom	0,425 A	0,425 A	0,425 A
Vermogen lamp	16W	40W	75W
Levensduur lamp	9.000 h	9.000 h	9.000 h
Indicator	-	-	-
Vervangende onderdelen			
Vervangende lamp	RLCOM01	RLCOM02	RLCOM03
Kwarts glas	QS0001	QS0007	QS0007
Elektrisch gedeelte	EPCOM01	EPCOM02	EPCOM03
Huisvesting	HOU0015	HOU0016	HOU0016
Item no.	UVCOM01	UVCOM02	UVCOM03



**Bekijk de complete
UV-C lijn**

UV-C COMPACT PLUS INOX 304

De functie van een UV lamp in de vijver

Het voornaamste doel van een UV-lamp in de vijver is het tegengaan van zweefalgen, met als resultaat een schone/heldere vijver. Andere benamingen voor een UV-lamp zijn een UV-clarifier of UV-sterilisator.

Toepasbaar in diverse omgevingen



Zeer effectief in het doden van micro-organismen



Snelle en efficiënte desinfectie



Vereisen geen chemicaliën

✓ Duurzame productie

✓ 40 jaar ervaring

✓ Private label / maatwerk mogelijk

De werking is als volgt:

Een UV-lamp is effectief in het helder houden van vijverwater door zweefalgen te bestrijden, maar helpt ook tegen overtollige voedingsstoffen en / of oorzaken van algenbloei. Wij adviseren dan ook altijd een UVC lamp in combinatie met een filter, bijvoorbeeld, trommelfilter te installeren bij uw vijver.

Tegengaan van zweefalgen:

Indien vijverwater, inclusief zweefalgen, door een UV-licht apparaat stroomt, wordt het blootgesteld aan ultraviolet licht. Dit resulteert zich in het afsterven en klonteren van de algen aangezien dit UV-licht het DNA van de algen aantast.

Klontering:

Als gevolg van het afsterven van de algen door de UV-straling, klonteren de algen samen tot grotere deeltjes.

Filtering:

Vervolgens zijn de samengeklonterde deeltjes makkelijker te verwijderen door het vijverfilter filter. Deze grotere deeltjes worden uit het water gezeefd, wanneer het water door de filter stroomt. Het resterende water blijft helder.

Beperking van Ziekteverwekkers:

Naast het bestrijden van zweefalgen, kan een UV-lamp ook bijdragen aan het verminderen van schadelijke ziekteverwekkers en/of bacteriën in het water van uw vijver. Dit stimuleert een gezonde omgeving voor Flora en Fauna in en rondom de vijver.

UV-C LIJN COMPACT PLUS INOX 304

De Filtreau UV-C Compact Plus Inox zorgt voor kristalhelder water. Met een geavanceerd ontwerp en hoogwaardige materialen genereert het product een hoge UV-C-straling met een golflengte van exact 253,7 nm. Dit hoge stralingsniveau doodt vrijwel alle bacteriën, virussen en zelfs schimmels en zorgt voor schoon, helder water.

Technische specificaties



Product	Filtreau UV-C Compact Plus Inox 40W	Filtreau UV-C Compact Plus Inox 75W
Geschikt voor vijver	Ja	Ja
Geschikt voor zwembad	Nee	Nee
Watt	40W	75W
Rc. stroom voor 30 mJ / cm ²	18 m ³ /h	22 m ³ /h
Max. druk	3.0 bar	3.0 bar
Diameter	70 mm	70 mm
Lengte x breedte	740 mm	740 mm
Lengte kabel	1,2 m	1,2 m
Diameter in outlet	63/50/40/32/25 mm	63/50/40/32/25 mm
Behuizing	INOX 304	INOX 304
Elektronische belasting	230V AC 50/60 Hz	230V AC 50/60 Hz
Max. stroom	0,425 A	0,425 A
Vermogen lamp	40W	75W
Levensduur lamp	8.000 h	8.000 h
Indicator	-	-
Vervangende onderdelen		
Vervangende lamp	RLCOM02	RLCOM03
Kwarts glas	QS0007	QS0007
Elektrisch gedeelte	EPCOM02	EPCOM03
Huisvesting	HOU0024	HOU0024
Item no.	UVCOM04	UVCOM05



Bekijk de complete
UV-C lijn

UV-C Copper Ionizer

De functie van een UV lamp in de vijver of zwembad

Het voornaamste doel van een UV-lamp in de vijver of zwembad is het tegengaan van zweefalgen, met als resultaat een schone/heldere vijver / zwembad. Andere benamingen voor een UV-lamp zijn een UV-clarifier of UV-sterilisator.

Toepasbaar in diverse omgevingen



Zeer effectief in het doden van micro-organismen



Vereisen geen chemicaliën

Snelle en efficiënte desinfectie



Roestvrij staal

✓ Duurzame productie

✓ 40 jaar ervaring

✓ Private label / maatwerk mogelijk

De werking is als volgt:

Een UV-lamp is effectief in het houden van vijverwater door zweefalgen te bestrijden, maar helpt ook tegen overtollige voedingsstoffen en / of oorzaken van algenbloei. Wij adviseren dan ook altijd een UVC lamp in combinatie met een filter, bijvoorbeeld, trommelfilter te installeren bij uw vijver/zwembad.

Tegengaan van zweefalgen:

Indien vijverwater / zwembad water, inclusief zweefalgen, door een UV-licht apparaat stroomt, wordt het blootgesteld aan ultraviolet licht. Dit resulteert zich in het afsterven en klonteren van de algen aangezien dit UV-licht het DNA van de algen aantast.

Klontering:

Als gevolg van het afsterven van de algen door de UV-straling, klonteren de algen samen tot grotere deeltjes.

Filtering:

Vervolgens zijn de samengeklonterde deeltjes makkelijker te verwijderen door het vijverfilter / zwembad filter. Deze grotere deeltjes worden uit het water gezeefd, wanneer het water door de filter stroomt. Het resterende water blijft helder.

Beperking van Ziekteverwekkers:

Naast het bestrijden van zweefalgen, kan een UV-lamp ook bijdragen aan het verminderen van schadelijke ziekteverwekkers en/of bacteriën in het water van uw vijver/zwembad . Dit stimuleert een gezonde omgeving voor Flora en Fauna in en rondom de vijver.

UV-C LIJN Copper Ionizer

De Filtreau UV-C Copper Ionizer reinigt uw water door middel van koperelektrolyse in combinatie met UV-C straling. De Filtreau UV-C Copper Ionizer wordt ná het zwembadfilter tussen het leiding systeem geplaatst.

Technische specificaties



Product	Filtreau UV-C Copper Ionizer 40W	Filtreau UV-C Copper Ionizer 80W
Geschikt voor vijver	Ja	Ja
Geschikt voor zwembad	Ja	Ja
Watt	40W	80W
Rc. stroom voor 30 mJ / cm ²	40m ³	80m ³
Max. druk	3 bar	3 bar
Diameter	90 Ø	90 Ø
Lengte x breedte	970 mm	970 mm
Lengte kabel	1,2 m	1,2 m
Diameter in outlet	63/50/40/32/25	63/50/40/32/25
Behuizing	INOX 316	INOX 316
Elektronische belasting	230V AC 50/60 Hz	230V AC 50/60 Hz
Max. stroom	0,425A	0,8A
Vermogen lamp	40W	80W
Levensduur lamp	-	-
Indicator	Ja	Ja
Vervangende onderdelen		
Vervangende lamp	RLCI001	RLCI002
Kwarts glas	QS0003	QS0003
Elektrisch gedeelte	EPCI0001	EPCI0002
Huisvesting	HOU10001	HOU10001
Item no.	UVCI001	UVCI002



Bekijk de complete
UV-C lijn

UV-C INOX Module Amalgaam

De functie van een UV lamp in de vijver of zwembad

Het voornaamste doel van een UV-lamp in de vijver of zwembad is het tegengaan van zweefalgen, met als resultaat een schone/heldere vijver / zwembad. Andere benamingen voor een UV-lamp zijn een UV-clarifier of UV-sterilisator.

Toepasbaar in diverse omgevingen



Zeer effectief in het doden van micro-organismen

Snelle en efficiënte desinfectie



Vereisen geen chemicaliën

Roestvrij staal



✓ Duurzame productie

✓ 40 jaar ervaring

✓ Private label / maatwerk mogelijk

De werking is als volgt:

Een UV-lamp is effectief in het helder houden van vijverwater door zweefalgen te bestrijden, maar helpt ook tegen overtollige voedingsstoffen en / of oorzaken van algenbloei. Wij adviseren dan ook altijd een UVC lamp in combinatie met een filter, bijvoorbeeld, trommelfilter te installeren bij uw vijver/swembad.

Tegengaan van zweefalgen:

Indien vijverwater / zwembad water, inclusief zweefalgen, door een UV-licht apparaat stroomt, wordt het blootgesteld aan ultraviolet licht. Dit resulteert zich in het afsterven en klonteren van de algen aangezien dit UV-licht het DNA van de algen aantast.

Klontering:

Als gevolg van het afsterven van de algen door de UV-straling, klonteren de algen samen tot grotere deeltjes.

Filtering:

Vervolgens zijn de samengeklonterde deeltjes makkelijker te verwijderen door het vijverfilter / zwembad filter. Deze grotere deeltjes worden uit het water gezeefd, wanneer het water door de filter stroomt. Het resterende water blijft helder.

Beperking van Ziekteverwekkers:

Naast het bestrijden van zweefalgen, kan een UV-lamp ook bijdragen aan het verminderen van schadelijke ziekteverwekkers en/of bacteriën in het water van uw vijver/swembad . Dit stimuleert een gezonde omgeving voor Flora en Fauna in en rondom de vijver.

UV-C LIJN INOX Module Amalgaam

De Filtreau UV-C Inox Module zorgt voor kristalhelder water. Het uitgekiende ontwerp en de hoogwaardige materialen resulteren in een hoge UV-C-straling met een golflengte van precies 253,7 nm. De hoge bestralingsdosis doodt vrijwel alle bacteriën, virussen en ook schimmels en levert aldus helder en schoon water. Hierdoor kunnen eventueel de toegevoegde chemicaliën (bijv. chloor) met tot wel 80% worden gereduceerd, wat zorgt voor een natuurlijker, gezond water!

Technische specificaties



Product	Filtreau UV-C INOX Module Amalgaam 40W	Filtreau UV-C INOX Module Amalgaam 80W
Geschikt voor vijver	Ja	Ja
Geschikt voor zwembad	Nee	Nee
Watt	40W	80W
Rc. stroom voor 30 mJ / cm ²	18 m ³ /h	22 m ³ /h
Max. druk	3 bar	3 bar
Diameter	-	-
Lengte x breedte	360 mm	660 mm
Lengte kabel	1,2 m	1,2 m
Diameter in outlet	-	-
Behuizing	-	-
Elektronische belasting	230V AC 50/60 Hz	230V AC 50/60 Hz
Max. stroom	0,8 A	1,2 A
Vermogen lamp	40W Amalgam	80W Amalgam
Levensduur lamp	12.000 h	12.000 h
Indicator	-	-
Vervangende onderdelen		
Vervangende lamp	RLM0001	RLM0002
Kwarts glas	QS0005	QS0006
Elektrisch gedeelte	EPM0001 SS	EPM0003 SS
Huisvesting	-	-
Item no.	UVM0001SS	UVM0003SS



Bekijk de complete
UV-C lijn

UV-C INOX Module High Output

De functie van een UV lamp in de vijver of zwembad

Het voornaamste doel van een UV-lamp in de vijver of zwembad is het tegengaan van zweefalgen, met als resultaat een schone/heldere vijver / zwembad. Andere benamingen voor een UV-lamp zijn een UV-clarifier of UV-sterilisator.

Toepasbaar in diverse omgevingen



Zeer effectief in het doden van micro-organismen

Snelle en efficiënte desinfectie



Vereisen geen chemicaliën

Roestvrij staal



✓ Duurzame productie

✓ 40 jaar ervaring

✓ Private label / maatwerk mogelijk

De werking is als volgt:

Een UV-lamp is effectief in het helder houden van vijverwater door zweefalgen te bestrijden, maar helpt ook tegen overtollige voedingsstoffen en / of oorzaken van algenbloei. Wij adviseren dan ook altijd een UVC lamp in combinatie met een filter, bijvoorbeeld, trommelfilter te installeren bij uw vijver/swembad.

Tegengaan van zweefalgen:

Indien vijverwater / zwembad water, inclusief zweefalgen, door een UV-licht apparaat stroomt, wordt het blootgesteld aan ultraviolet licht. Dit resulteert zich in het afsterven en klonteren van de algen aangezien dit UV-licht het DNA van de algen aantast.

Klontering:

Als gevolg van het afsterven van de algen door de UV-straling, klonteren de algen samen tot grotere deeltjes.

Filtering:

Vervolgens zijn de samengeklonterde deeltjes makkelijker te verwijderen door het vijverfilter / zwembad filter. Deze grotere deeltjes worden uit het water gezeefd, wanneer het water door de filter stroomt. Het resterende water blijft helder.

Beperking van Ziekteverwekkers:

Naast het bestrijden van zweefalgen, kan een UV-lamp ook bijdragen aan het verminderen van schadelijke ziekteverwekkers en/of bacteriën in het water van uw vijver/swembad . Dit stimuleert een gezonde omgeving voor Flora en Fauna in en rondom de vijver.

UV-C LIJN INOX Module High Output

De Filtreau UV-C Inox Module zorgt voor kristalhelder water. Het uitgekiende ontwerp en de hoogwaardige materialen resulteren in een hoge UV-C-straling met een golflengte van precies 253,7 nm. De hoge bestralingsdosis doodt vrijwel alle bacteriën, virussen en ook schimmels en levert aldus helder en schoon water. Hierdoor kunnen eventueel de toegevoegde chemicaliën (bijv. chloor) met tot wel 80% worden gereduceerd, wat zorgt voor een natuurlijker, gezond water!

Technische specificaties



Product	Filtreau UV-C INOX Module High Output 40W	Filtreau UV-C INOX Module High Output 80W
Geschikt voor vijver	Ja	Ja
Geschikt voor zwembad	Nee	Nee
Watt	40W	80W
Rc. stroom voor 30 mJ / cm ²	18 m ³ /h	22 m ³ /h
Max. druk	3 bar	3 bar
Diameter	-	-
Lengte x breedte	360 mm	660 mm
Lengte kabel	1,2 m	1,2 m
Diameter in outlet	-	-
Behuizing	-	-
Elektronische belasting	230V AC 50/60 Hz	230V AC 50/60 Hz
Max. stroom	0,8 A	1,2 A
Vermogen lamp	40W High-Output	80W High-Output
Levensduur lamp	12.000 h	12.000 h
Indicator	-	-
Vervangende onderdelen		
Vervangende lamp	RLM0020	RLM0021
Kwarts glas	QS0005	QS0006
Elektrisch gedeelte	EPM0020 SS	EPM0021 SS
Huisvesting	-	-
Item no.	UVM0020SS	UVM0021SS



Bekijk de complete
UV-C lijn

UV-C Module Amalgaam

De functie van een UV lamp in de vijver of zwembad

Het voornaamste doel van een UV-lamp in de vijver of zwembad is het tegengaan van zweefalgen, met als resultaat een schone/heldere vijver / zwembad. Andere benamingen voor een UV-lamp zijn een UV-clarifier of UV-sterilisator.



✓ Duurzame productie

✓ 40 jaar ervaring

✓ Private label / maatwerk mogelijk

De werking is als volgt:

Een UV-lamp is effectief in het helder houden van vijverwater door zweefalgen te bestrijden, maar helt ook tegen overtollige voedingsstoffen en / of oorzaken van algenbloei. Wij adviseren dan ook altijd een UVC lamp in combinatie met een filter, bijvoorbeeld, trommelfilter te installeren bij uw vijver/zwembad.

Tegengaan van zweefalgen:

Indien vijverwater / zwembad water, inclusief zweefalgen, door een UV-licht apparaat stroomt, wordt het blootgesteld aan ultraviolet licht. Dit resulteert zich in het afsterven en klonteren van de algen aangezien dit UV-licht het DNA van de algen aantast.

Klontering:

Als gevolg van het afsterven van de algen door de UV-straling, klonteren de algen samen tot grotere deeltjes.

Filtering:

Vervolgens zijn de samengeklonterde deeltjes makkelijker te verwijderen door het vijverfilter / zwembad filter. Deze grotere deeltjes worden uit het water gezeefd, wanneer het water door de filter stroomt. Het resterende water blijft helder.

Beperking van Ziekteverwekkers:

Naast het bestrijden van zweefalgen, kan een UV-lamp ook bijdragen aan het verminderen van schadelijke ziekteverwekkers en/of bacteriën in het water van uw vijver/zwembad . Dit stimuleert een gezonde omgeving voor Flora en Fauna in en rondom de vijver.

UV-C LIJN Module Amalgaam

De Filtreau UV-C Module zorgt voor kristalhelder water. Het uitgekiende ontwerp en de hoogwaardige materialen resulteren in een hoge UV-C-straling met een golflengte van precies 253,7 nm. De hoge bestralingsdosis doodt vrijwel alle bacteriën, virussen en ook schimmels en levert aldus helder en schoon water. Hierdoor kunnen eventueel de toegevoegde chemicaliën (bijv. chloor) met tot wel 80% worden gereduceerd, wat zorgt voor een natuurlijker, gezond water!

Technische specificaties



Product	Filtreau UV-C Module Amalgaam 40W	Filtreau UV-C Module Amalgaam 40W + Timer
Geschikt voor vijver	Ja	Ja
Geschikt voor zwembad	Nee	Nee
Watt	40W	40W
Rc. stroom voor 30 mJ / cm ²	18 m ³ /h	18 m ³ /h
Max. druk	3 bar	3 bar
Diameter	-	-
Lengte x breedte	360 mm	360 mm
Lengte kabel	1,2 m	1,2 m
Diameter in outlet		
Behuizing		
Elektronische belasting	230V AC 50/60 Hz	230V AC 50/60 Hz
Max. stroom	1,2 A	1,2 A
Vermogen lamp	40W Amalgam	40W Amalgam
Levensduur lamp	12.000 h	12.000 h
Indicator	Nee	Ja
Vervangende onderdelen		
Vervangende lamp	RLM0001	RLM0002
Kwarts glas	QS0001	QS0002
Elektrisch gedeelte	EPM0001	EPM0001
Huisvesting		
Item no.	UVM0001	UVM0002



Bekijk de complete
UV-C lijn

UV-C Module Amalgaam

De functie van een UV lamp in de vijver of zwembad

Het voornaamste doel van een UV-lamp in de vijver of zwembad is het tegengaan van zweefalgen, met als resultaat een schone/heldere vijver / zwembad. Andere benamingen voor een UV-lamp zijn een UV-clarifier of UV-sterilisator.



✓ Duurzame productie

✓ 40 jaar ervaring

✓ Private label / maatwerk mogelijk

De werking is als volgt:

Een UV-lamp is effectief in het helder houden van vijverwater door zweefalgen te bestrijden, maar helpt ook tegen overtollige voedingsstoffen en / of oorzaken van algenbloei. Wij adviseren dan ook altijd een UVC lamp in combinatie met een filter, bijvoorbeeld, trommelfilter te installeren bij uw vijver/zwembad.

Tegengaan van zweefalgen:

Indien vijverwater / zwembad water, inclusief zweefalgen, door een UV-licht apparaat stroomt, wordt het blootgesteld aan ultraviolet licht. Dit resulteert zich in het afsterven en klonteren van de algen aangezien dit UV-licht het DNA van de algen aantast.

Klontering:

Als gevolg van het afsterven van de algen door de UV-straling, klonteren de algen samen tot grotere deeltjes.

Filtering:

Vervolgens zijn de samengeklonterde deeltjes makkelijker te verwijderen door het vijverfilter / zwembad filter. Deze grotere deeltjes worden uit het water gezeefd, wanneer het water door de filter stroomt. Het resterende water blijft helder.

Beperking van Ziekteverwekkers:

Naast het bestrijden van zweefalgen, kan een UV-lamp ook bijdragen aan het verminderen van schadelijke ziekteverwekkers en/of bacteriën in het water van uw vijver/zwembad . Dit stimuleert een gezonde omgeving voor Flora en Fauna in en rondom de vijver.

UV-C LIJN Module Amalgam

De Filtreau UV-C Module zorgt voor kristalhelder water. Het uitgekiende ontwerp en de hoogwaardige materialen resulteren in een hoge UV-C-straling met een golflengte van precies 253,7 nm. De hoge bestralingsdosis doodt vrijwel alle bacteriën, virussen en ook schimmels en levert aldus helder en schoon water. Hierdoor kunnen eventueel de toegevoegde chemicaliën (bijv. chloor) met tot wel 80% worden gereduceerd, wat zorgt voor een natuurlijker, gezond water!

Technische specificaties



Product	Filtreau UV-C Module Amalgam 80W	Filtreau UV-C Module Amalgam 80W + Timer
Geschikt voor vijver	Ja	Ja
Geschikt voor zwembad	Nee	Nee
Watt	80W	80W
Rc. stroom voor 30 mJ / cm ²	22 m ³ /h	22 m ³ /h
Max. druk	3.0 bar	3.0 bar
Diameter	-	-
Lengte x breedte	660 mm	660 mm
Lengte kabel	1,2 m	1,2 m
Diameter in outlet	-	-
Behuizing	-	-
Elektronische belasting	230V AC 50/60 Hz	230V AC 50/60 Hz
Max. stroom	1,2 A	1,2 A
Vermogen lamp	80W Amalgam	80W Amalgam
Levensduur lamp	12.000 h	12.000 h
Indicator	Nee	Ja
Vervangende onderdelen		
Vervangende lamp	RLM0002	RLM0002
Kwarts glas	QS0001	QS0003
Elektrisch gedeelte	EPM0003	EPM0004
Huisvesting	-	-
Item no.	UVM0003	UVM0004



Bekijk de complete
UV-C lijn

UV-C Module High Output

De functie van een UV lamp in de vijver of zwembad

Het voornaamste doel van een UV-lamp in de vijver of zwembad is het tegengaan van zweefalgen, met als resultaat een schone/heldere vijver / zwembad. Andere benamingen voor een UV-lamp zijn een UV-clarifier of UV-sterilisator.

Toepasbaar in diverse omgevingen



Zeer effectief in het doden van micro-organismen

Snelle en efficiënte desinfectie



Vereisen geen chemicaliën



✓ Duurzame productie

✓ 40 jaar ervaring

✓ Private label / maatwerk mogelijk

De werking is als volgt:

Een UV-lamp is effectief in het helder houden van vijverwater door zweefalgen te bestrijden, maar helpt ook tegen overtollige voedingsstoffen en / of oorzaken van algenbloei. Wij adviseren dan ook altijd een UVC lamp in combinatie met een filter, bijvoorbeeld, trommelfilter te installeren bij uw vijver/zwembad.

Tegengaan van zweefalgen:

Indien vijverwater / zwembad water, inclusief zweefalgen, door een UV-licht apparaat stroomt, wordt het blootgesteld aan ultraviolet licht. Dit resulteert zich in het afsterven en klonteren van de algen aangezien dit UV-licht het DNA van de algen aantast.

Klontering:

Als gevolg van het afsterven van de algen door de UV-straling, klonteren de algen samen tot grotere deeltjes.

Filtering:

Vervolgens zijn de samengeklonterde deeltjes makkelijker te verwijderen door het vijverfilter / zwembad filter. Deze grotere deeltjes worden uit het water gezeefd, wanneer het water door de filter stroomt. Het resterende water blijft helder.

Beperking van Ziekteverwekkers:

Naast het bestrijden van zweefalgen, kan een UV-lamp ook bijdragen aan het verminderen van schadelijke ziekteverwekkers en/of bacteriën in het water van uw vijver/zwembad . Dit stimuleert een gezonde omgeving voor Flora en Fauna in en rondom de vijver.

UV-C LIJN Module High Output

De Filtreau UV-C Module zorgt voor kristalhelder water. Het uitgekiende ontwerp en de hoogwaardige materialen resulteren in een hoge UV-C-straling met een golflengte van precies 253,7 nm. De hoge bestralingsdosis doodt vrijwel alle bacteriën, virussen en ook schimmels en levert aldus helder en schoon water. Hierdoor kunnen eventueel de toegevoegde chemicaliën (bijv. chloor) met tot wel 80% worden gereduceerd, wat zorgt voor een natuurlijker, gezond water!

Technische specificaties



Product	Filtreau UV-C Module High Output 40W	Filtreau UV-C Module High Output 80W
Geschikt voor vijver	Ja	Ja
Geschikt voor zwembad	Nee	Nee
Watt	40W	80W
Rc. stroom voor 30 mJ / cm ²	18 m ³ /h	22 m ³ /h
Max. druk	3.0 bar	3.0 bar
Diameter	-	-
Lengte x breedte	660 mm	660 mm
Lengte kabel	1,2 m	1,2 m
Diameter in outlet	-	-
Behuizing	-	-
Elektronische belasting	230V AC 50/60 Hz	230V AC 50/60 Hz
Max. stroom	0,8 A	0,8 A
Vermogen lamp	40W High-Output	80W High-Output
Levensduur lamp	12.000 h	12.000 h
Indicator	-	-
Vervangende onderdelen		
Vervangende lamp	RLM0020	RLM0021
Kwarts glas	QS0001	QS0003
Elektrisch gedeelte	EPM0020	EPM0021
Huisvesting	-	-
Item no.	UVM0020	UVM0021



Bekijk de complete
UV-C lijn

UV-C Ozone

De functie van een UV lamp in de vijver of zwembad

Het voornaamste doel van een UV-lamp in de vijver of zwembad is het tegengaan van zweefalgen, met als resultaat een schone/heldere vijver / zwembad. Andere benamingen voor een UV-lamp zijn een UV-clarifier of UV-sterilisator.

Toepasbaar in diverse omgevingen

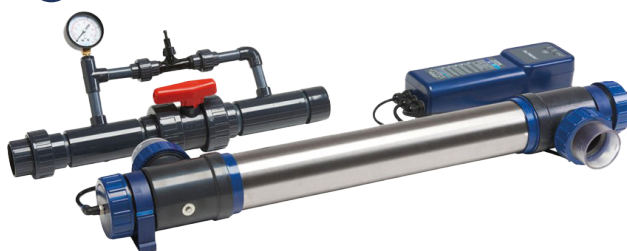

Zeer effectief in het doden van micro-organismen

Snelle en efficiënte desinfectie



Vereisen geen chemicaliën

✓ Duurzame productie

✓ 40 jaar ervaring

✓ Private label / maatwerk mogelijk

De werking is als volgt:

Een UV-lamp is effectief in het houden van vijverwater door zweefalgen te bestrijden, maar helpt ook tegen overtollige voedingsstoffen en / of oorzaken van algenbloei. Wij adviseren dan ook altijd een UVC lamp in combinatie met een filter, bijvoorbeeld, trommelfilter te installeren bij uw vijver/swembad.

Tegengaan van zweefalgen:

Indien vijverwater / zwembad water, inclusief zweefalgen, door een UV-licht apparaat stroomt, wordt het blootgesteld aan ultraviolet licht. Dit resulteert zich in het afsterven en klonteren van de algen aangezien dit UV-licht het DNA van de algen aantast.

Klontering:

Als gevolg van het afsterven van de algen door de UV-straling, klonteren de algen samen tot grotere deeltjes.

Filtering:

Vervolgens zijn de samengeklonterde deeltjes makkelijker te verwijderen door het vijverfilter / zwembad filter. Deze grotere deeltjes worden uit het water gezeefd, wanneer het water door de filter stroomt. Het resterende water blijft helder.

Beperking van Ziekteverwekkers:

Naast het bestrijden van zweefalgen, kan een UV-lamp ook bijdragen aan het verminderen van schadelijke ziekteverwekkers en/of bacteriën in het water van uw vijver/swembad . Dit stimuleert een gezonde omgeving voor Flora en Fauna in en rondom de vijver.

UV-C LIJN Ozone

Ozon is één van de meest effectieve sterilisatiemiddelen voor waterbehandeling. Ozon heeft als eigenschap een zeer sterk oxidatie- en sterilisatievermogen op alle organische stoffen en onttrekt hinderlijke geuren. Vanwege deze eigenschappen wordt het al decennia lang gebruikt voor het desinfecteren van drinkwater/ lucht en wordt het gebruikt in de voedselindustrie.

Technische specificaties



Product	Filtreau UV-C Ozone 80W	Filtreau UV-C Ozone (Salt Res.) 120W	Filtreau UV-C Ozone 16W
Geschikt voor vijver	Ja	Ja	Ja
Geschikt voor zwembad	Ja	Ja	Nee
Watt	80W	120W	16W
Rc. stroom voor 30 mJ / cm ²	80m ³	120m ³	15m ³
Ozonproductie	0,8 gr/h	1,2 gr/h	0,2 gr/h
Max. druk	1 bar	1 bar	1 bar
Diameter	90 mm Ø	90 mm Ø	-
Lengte x breedte	970 x 155 mm	970 x 155 mm	395 x 155 mm
Lengte kabel	1,2 m	1,2 m	1,2 m
Diameter in outlet	63	63	-
Behuizing	Duplex	Duplex	Duplex
Elektronische belasting	230V AC 50/60 Hz	230V AC 50/60 Hz	230V AC 50/60 Hz
Max. stroom	0,8A	1,2A	-
Vermogen lamp	80W	120W	16W
Levensduur lamp	8.000 h	8.000 h	8.000 h
Indicator	√	√	-
Vervangende onderdelen			
Vervangende lamp	RLO0001	RLO0002	RLOZ001
Kwarts glas	QS0004	QS0004	-
Elektrisch gedeelte	EPO0001	EPO0002	EPO0016
Huisvesting	HOU0010	HOU0010	HOU0019
Item no.	UVO0001	UVO0002	O20N01



**Bekijk de complete
UV-C lijn**

UV-C Pond Basic

De functie van een UV lamp in de vijver of zwembad

Het voornaamste doel van een UV-lamp in de vijver of zwembad is het tegengaan van zweefalgen, met als resultaat een schone/heldere vijver / zwembad. Andere benamingen voor een UV-lamp zijn een UV-clarifier of UV-sterilisator.

Toepasbaar in diverse omgevingen



Zeer effectief in het doden van micro-organismen



Snelle en efficiënte desinfectie



Vereisen geen chemicaliën

✓ Duurzame productie

✓ 40 jaar ervaring

✓ Private label / maatwerk mogelijk

De werking is als volgt:

Een UV-lamp is effectief in het helder houden van vijverwater door zweefalgen te bestrijden, maar helpt ook tegen overtollige voedingsstoffen en / of oorzaken van algenbloei. Wij adviseren dan ook altijd een UVC lamp in combinatie met een filter, bijvoorbeeld, trommelfilter te installeren bij uw vijver/swembad.

Tegengaan van zweefalgen:

Indien vijverwater / zwembad water, inclusief zweefalgen, door een UV-licht apparaat stroomt, wordt het blootgesteld aan ultraviolet licht. Dit resulteert zich in het afsterven en klonteren van de algen aangezien dit UV-licht het DNA van de algen aantast.

Klontering:

Als gevolg van het afsterven van de algen door de UV-straling, klonteren de algen samen tot grotere deeltjes.

Filtering:

Vervolgens zijn de samengeklonterde deeltjes makkelijker te verwijderen door het vijverfilter / zwembad filter. Deze grotere deeltjes worden uit het water gezeefd, wanneer het water door de filter stroomt. Het resterende water blijft helder.

Beperking van Ziekteverwekkers:

Naast het bestrijden van zweefalgen, kan een UV-lamp ook bijdragen aan het verminderen van schadelijke ziekteverwekkers en/of bacteriën in het water van uw vijver/swembad . Dit stimuleert een gezonde omgeving voor Flora en Fauna in en rondom de vijver.

UV-C LIJN Pond Basic

De Filtreau UV-C Pond Basic zorgt voor kristalhelder water. Het uitgekiende ontwerp en de hoogwaardige materialen resulteren in een hoge UV-C-straling met een golflengte van precies 253,7 nm. De hoge bestralingsdosis doodt vrijwel alle bacteriën, virussen en ook schimmels en levert aldus helder en schoon water.

Technische specificaties



Product	Filtreau UV-C Pond Basic 16W PHILIPS	Filtreau UV-C Pond Basic 40W PHILIPS	Filtreau UV-C Pond Basic 80W PHILIPS
Geschikt voor vijver	Ja	Ja	Ja
Geschikt voor zwembad	Nee	Nee	Nee
Watt	16W	40W	80W
Rc. stroom voor 30 mJ / cm ²	12 m ³ /h	18 m ³ /h	22 m ³ /h
Max. druk	3.0 bar	3.0 bar	3.0 bar
Diameter	88.9 mm	88.9 mm	88.9 mm
Lengte x breedte	540 mm	960 mm	960 mm
Lengte kabel	1,2 m	1,2 m	1,2 m
Diameter in outlet	63/50/40/32/25 mm	63/50/40/32/25 mm	63/50/40/32/25 mm
Behuizing	SS 304	SS 304	SS 304
Elektronische belasting	230V AC 50/60 Hz	230V AC 50/60 Hz	230V AC 50/60 Hz
Max. stroom	0,425 A	0,425 A	0,8 A
Vermogen lamp	16W	40W	75W
Levensduur lamp	9.000 h	9.000 h	9.000 h
Indicator	-	-	-
Vervangende onderdelen			
Vervangende lamp	RLB0001	RLB0002	RLB0003
Kwarts glas	QS0001	QS0002	QS0002
Elektrisch gedeelte	EPB0001	EPB0002	EPB0003
Huisvesting	HOU0001	HOU0002	HOU0002
Item no.	UVB0001	UVB0002	UVB0003



Bekijk de complete
UV-C lijn

UV-C Pool Basic

De functie van een UV lamp in de vijver of zwembad

Het voornaamste doel van een UV-lamp in de vijver of zwembad is het tegengaan van zweefalgen, met als resultaat een schone/heldere vijver / zwembad. Andere benamingen voor een UV-lamp zijn een UV-clarifier of UV-sterilisator.

Toepasbaar in diverse omgevingen



Zeer effectief in het doden van micro-organismen



Snelle en efficiënte desinfectie



Vereisen geen chemicaliën

Philips vervangingslampen



✓ Duurzame productie

✓ 40 jaar ervaring

✓ Private label / maatwerk mogelijk

De werking is als volgt:

Een UV-lamp is effectief in het helder houden van vijverwater door zweefalgen te bestrijden, maar helpt ook tegen overtollige voedingsstoffen en / of oorzaken van algenbloei. Wij adviseren dan ook altijd een UVC lamp in combinatie met een filter, bijvoorbeeld, trommelfilter te installeren bij uw vijver/zwembad.

Tegengaan van zweefalgen:

Indien vijverwater / zwembad water, inclusief zweefalgen, door een UV-licht apparaat stroomt, wordt het blootgesteld aan ultraviolet licht. Dit resulteert zich in het afsterven en klonteren van de algen aangezien dit UV-licht het DNA van de algen aantast.

Klontering:

Als gevolg van het afsterven van de algen door de UV-straling, klonteren de algen samen tot grotere deeltjes.

Filtering:

Vervolgens zijn de samengeklonterde deeltjes makkelijker te verwijderen door het vijverfilter / zwembad filter. Deze grotere deeltjes worden uit het water gezeefd, wanneer het water door de filter stroomt. Het resterende water blijft helder.

Beperking van Ziekteverwekkers:

Naast het bestrijden van zweefalgen, kan een UV-lamp ook bijdragen aan het verminderen van schadelijke ziekteverwekkers en/of bacteriën in het water van uw vijver/zwembad . Dit stimuleert een gezonde omgeving voor Flora en Fauna in en rondom de vijver.

UV-C LIJN Pool Basic

De Filtreau UV-C Pool Basic zorgt voor kristalhelder water. Het uitgekiende ontwerp en de hoogwaardige materialen resulteren in een hoge UV-C-straling met een golflengte van precies 253,7 nm. De hoge bestralingsdosis doodt vrijwel alle bacteriën, virussen en ook schimmels en levert aldus helder en schoon water. Hierdoor kunnen de toegevoegde chemicaliën (bijv. chloor) met tot wel 80% worden gereduceerd, wat zorgt voor een natuurlijker, gezond water!

Technische specificaties



Product	Filtreau UV-C Pool Basic 16W Philips	Filtreau UV-C Pool Basic 40W Philips	Filtreau UV-C Pool Basic 80W Philips
Geschikt voor vijver	Nee	Nee	Nee
Geschikt voor zwembad	Ja	Ja	Ja
Watt	16W	40W	80W
Rc. stroom voor 30 mJ / cm ²	12 m ³ /h	18 m ³ /h	22 m ³ /h
Max. druk	3.0 bar	3.0 bar	3.0 bar
Diameter	88.9 mm	88.9 mm	88.9 mm
Lengte x breedte	600 mm	1.000 mm	1.000 mm
Lengte kabel	1,2 m	1,2 m	1,2 m
Diameter in outlet	63/50/40/32/25 mm	63/50/40/32/25 mm	63/50/40/32/25 mm
Behuizing	SS 316	SS 316	SS 316
Elektronische belasting	230V AC 50/60 Hz	230V AC 50/60 Hz	230V AC 50/60 Hz
Max. stroom	0,425 A	0,425 A	0,8 A
Vermogen lamp	16W	40W	80W
Levensduur lamp	9.000 h	9.000 h	9.000 h
Indicator	-	-	-
Vervangende onderdelen			
Vervangende lamp	RLB0001	RLB0002	RLB0003
Kwarts glas	QS0001	QS0002	QS0002
Elektrisch gedeelte	EPB0004	EPB0005	EPB0006
Huisvesting	HOU0001	HOU0002	HOU0002
Item no.	UVB0004	UVB0005	UVB0006



Bekijk de complete
UV-C lijn

UV-C Salt Water

De functie van een UV lamp in de vijver of zwembad

Het voornaamste doel van een UV-lamp in de vijver of zwembad is het tegengaan van zweefalgen, met als resultaat een schone/heldere vijver / zwembad. Andere benamingen voor een UV-lamp zijn een UV-clarifier of UV-sterilisator.

Toepasbaar in diverse omgevingen



Zeer effectief in het doden van micro-organismen



Vereisen geen chemicaliën

Snelle en efficiënte desinfectie



✓ Duurzame productie

✓ 40 jaar ervaring

✓ Private label / maatwerk mogelijk

De werking is als volgt:

Een UV-lamp is effectief in het helder houden van vijverwater door zweefalgen te bestrijden, maar helpt ook tegen overtollige voedingsstoffen en / of oorzaken van algenbloei. Wij adviseren dan ook altijd een UVC lamp in combinatie met een filter, bijvoorbeeld, trommelfilter te installeren bij uw vijver/swembad.

Tegengaan van zweefalgen:

Indien vijverwater / zwembad water, inclusief zweefalgen, door een UV-licht apparaat stroomt, wordt het blootgesteld aan ultraviolet licht. Dit resulteert zich in het afsterven en klonteren van de algen aangezien dit UV-licht het DNA van de algen aantast.

Klontering:

Als gevolg van het afsterven van de algen door de UV-straling, klonteren de algen samen tot grotere deeltjes.

Filtering:

Vervolgens zijn de samengeklonterde deeltjes makkelijker te verwijderen door het vijverfilter / zwembad filter. Deze grotere deeltjes worden uit het water gezeefd, wanneer het water door de filter stroomt. Het resterende water blijft helder.

Beperking van Ziekteverwekkers:

Naast het bestrijden van zweefalgen, kan een UV-lamp ook bijdragen aan het verminderen van schadelijke ziekteverwekkers en/of bacteriën in het water van uw vijver/swembad . Dit stimuleert een gezonde omgeving voor Flora en Fauna in en rondom de vijver.

UV-C LIJN Salt Water

De Filtreau UV-C SALT zorgt voor kristalhelder water. Met een geavanceerd ontwerp en hoogwaardige materialen genereert het product een hoge UV-C-straling met een golflengte van exact 253,7 nm. Dit hoge stralingsniveau doodt vrijwel alle bacteriën, virussen en zelfs schimmels en zorgt voor schoon, helder water. De 3 mm dikke PVC-behuizing heeft een diameter van 75 mm. Vanwege het compacte design en 3 verschillende aansluitmogelijkheden (zelfs een bodem-uitlaat), bent u verzekerd van een compacte installatie, welke toepasbaar is in de meest kleine ruimtes.

Technische specificaties



Product	Filtreau UV-C Salt Water 16W	Filtreau UV-C Salt Water 40W	Filtreau UV-C Salt Water 80W
Geschikt voor vijver	Ja	Ja	Ja
Geschikt voor zwembad	Ja	Ja	Ja
Watt	16W	40W	80W
Rc. stroom voor 30 mJ / cm ²	18 m ³ /h	22 m ³ /h	28 m ³ /h
Max. druk	3.0 bar	3.0 bar	3.0 bar
Diameter	75 mm	75 mm	75 mm
Lengte x breedte	550 mm	960 mm	960 mm
Lengte kabel	1,2 m	1,2 m	1,2 m
Diameter in outlet	63 mm	63 mm	63 mm
Behuizing	PVC	PVC	PVC
Elektronische belasting	230V AC 50/60 Hz	230V AC 50/60 Hz	230V AC 50/60 Hz
Max. stroom	0,425A	0,425A	0,8A
Vermogen lamp	16W	40W	80W
Levensduur lamp	12.000 h	12.000 h	12.000 h
Indicator	-	-	-
Vervangende onderdelen			
Vervangende lamp	RLE0001	RLS0001	RLS0002
Kwarts glas	QS0001	QS0002	QS0002
Elektrisch gedeelte	EPSA01	EPSA02	EPSA03
Huisvesting	HOU0017	HOU0018	HOU0018
Item no.	UVSA001	UVSA002	UVSA003



Filters worden geleverd zonder matten en Hel-X. Deze zijn optioneel verkrijgbaar.



Bekijk de complete
UV-C lijn

UV-C Select

De functie van een UV lamp in de vijver of zwembad

Het voornaamste doel van een UV-lamp in de vijver of zwembad is het tegengaan van zweefalgen, met als resultaat een schone/heldere vijver / zwembad. Andere benamingen voor een UV-lamp zijn een UV-clarifier of UV-sterilisator.

Toepasbaar in diverse omgevingen



Zeer effectief in het doden van micro-organismen

Snelle en efficiënte desinfectie



Vereisen geen chemicaliën

✓ Duurzame productie

✓ 40 jaar ervaring

✓ Private label / maatwerk mogelijk

De werking is als volgt:

Een UV-lamp is effectief in het helder houden van vijverwater door zweefalgen te bestrijden, maar helpt ook tegen overtollige voedingsstoffen en / of oorzaken van algenbloei. Wij adviseren dan ook altijd een UVC lamp in combinatie met een filter, bijvoorbeeld, trommelfilter te installeren bij uw vijver/zwembad.

Tegengaan van zweefalgen:

Indien vijverwater / zwembad water, inclusief zweefalgen, door een UV-licht apparaat stroomt, wordt het blootgesteld aan ultraviolet licht. Dit resulteert zich in het afsterven en klonteren van de algen aangezien dit UV-licht het DNA van de algen aantast.

Klontering:

Als gevolg van het afsterven van de algen door de UV-straling, klonteren de algen samen tot grotere deeltjes.

Filtering:

Vervolgens zijn de samengeklonterde deeltjes makkelijker te verwijderen door het vijverfilter / zwembad filter. Deze grotere deeltjes worden uit het water gezeefd, wanneer het water door de filter stroomt. Het resterende water blijft helder.

Beperking van Ziekteverwekkers:

Naast het bestrijden van zweefalgen, kan een UV-lamp ook bijdragen aan het verminderen van schadelijke ziekteverwekkers en/of bacteriën in het water van uw vijver/zwembad . Dit stimuleert een gezonde omgeving voor Flora en Fauna in en rondom de vijver.

UV-C LIJN Select

De Filtreau UV-C Select zorgt voor kristalhelder water. Het uitgekiende ontwerp en de hoogwaardige materialen resulteren in een hoge UV-C-straling met een golflengte van precies 253,7 nm. De hoge bestralingsdosis doodt vrijwel alle bacteriën, virussen en ook schimmels en levert aldus helder en schoon water. Hierdoor kunnen eventueel de toegevoegde chemicaliën (bijv. chloor) met tot wel 80% worden gereduceerd, wat zorgt voor een natuurlijker, gezond water.

Technische specificaties



Product	Filtreau UV-C Select 40W	Filtreau UV-C Select 80W	Filtreau UV-C Select 120W Amalgam
Geschikt voor vijver	Ja	Ja	Ja
Geschikt voor zwembad	Ja	Ja	Ja
Watt	40W	80W	120W
Rc. stroom voor 30 mJ / cm ²	18 m ³ /h	22 m ³ /h	28 m ³ /h
Max. druk	3.0 bar	3.0 bar	3.0 bar
Diameter	88.9 mm	88.9 mm	88.9 mm
Lengte x breedte	960 mm	960 mm	960 mm
Lengte kabel	1,2 m	1,2 m	1,2 m
Diameter in outlet	63 mm	63 mm	63 mm
Behuizing	SS 316	SS 316	SS 316
Elektronische belasting	230V AC 50/60 Hz	230V AC 50/60 Hz	230V AC 50/60 Hz
Max. stroom	0,425 A	0,8 A	1.2 A
Vermogen lamp	40W	80W	120W Amalgam
Levensduur lamp	12.000 h	12.000 h	12.000 h
Indicator	Ja	Ja	Ja
Vervangende opnderdelen			
Vervangende lamp	RLS0001	RLS0002	RLS0003
Kwarts glas	QS0002	QS0002	QS0002
Elektrisch gedeelte	EPS0001	EPS0002	EPS0003
Huisvesting	HOU0004	HOU0004	HOU0004
Item no.	UVS0001	UVS0002	UVS0003



Bekijk de complete
UV-C lijn

UV-C Slim

De functie van een UV lamp in de vijver of zwembad

Het voornaamste doel van een UV-lamp in de vijver of zwembad is het tegengaan van zweefalgen, met als resultaat een schone/heldere vijver / zwembad. Andere benamingen voor een UV-lamp zijn een UV-clarifier of UV-sterilisator.

Toepasbaar in diverse omgevingen



Zeer effectief in het doden van micro-organismen

Snelle en efficiënte desinfectie



Vereisen geen chemicaliën

✓ Duurzame productie

✓ 40 jaar ervaring

✓ Private label / maatwerk mogelijk

De werking is als volgt:

Een UV-lamp is effectief in het houden van vijverwater door zweefalgen te bestrijden, maar helpt ook tegen overtollige voedingsstoffen en / of oorzaken van algenbloei. Wij adviseren dan ook altijd een UVC lamp in combinatie met een filter, bijvoorbeeld, trommelfilter te installeren bij uw vijver/zwembad.

Tegengaan van zweefalgen:

Indien vijverwater / zwembad water, inclusief zweefalgen, door een UV-licht apparaat stroomt, wordt het blootgesteld aan ultraviolet licht. Dit resulteert zich in het afsterven en klonteren van de algen aangezien dit UV-licht het DNA van de algen aantast.

Klontering:

Als gevolg van het afsterven van de algen door de UV-straling, klonteren de algen samen tot grotere deeltjes.

Filtering:

Vervolgens zijn de samengeklonterde deeltjes makkelijker te verwijderen door het vijverfilter / zwembad filter. Deze grotere deeltjes worden uit het water gezeefd, wanneer het water door de filter stroomt. Het resterende water blijft helder.

Beperking van Ziekteverwekkers:

Naast het bestrijden van zweefalgen, kan een UV-lamp ook bijdragen aan het verminderen van schadelijke ziekteverwekkers en/of bacteriën in het water van uw vijver/zwembad . Dit stimuleert een gezonde omgeving voor Flora en Fauna in en rondom de vijver.

UV-C LIJN Slim

De Filtreau UV-C Slim zorgt voor kristalhelder water. Met een geavanceerd ontwerp en hoogwaardige materialen genereert het product een hoge UV-C-straling met een golflengte van exact 253,7 nm. Dit hoge stralingsniveau doodt vrijwel alle bacteriën, virussen en zelfs schimmels en zorgt voor schoon, helder water. Hierdoor kan de hoeveelheid toegevoegde chemicaliën (zoals chloor) met tot wel 80% worden gereduceerd, wat natuurlijker en gezonder water oplevert!

Technische specificaties



Product	Filtreau UV-C Slim 40W	Filtreau UV-C Slim 80W
Geschikt voor vijver	Nee	Nee
Geschikt voor zwembad	Ja	Ja
Watt	40W	80W
Rc. stroom voor 30 mJ / cm ²	40m ³	80m ³
Max. druk	3 bar	3 bar
Diameter	70 mm Ø	70 mm Ø
Lengte x breedte	960 mm	960 mm
Lengte kabel	1,2 m	1,2 m
Diameter in outlet	63/50/40/32/25	63/50/40/32/25
Behuizing	RVS 316	RVS 316
Elektronische belasting	230V AC 50/60 Hz	230V AC 50/60 Hz
Max. stroom	0,425A	0,8A
Vermogen lamp	40W	80W
Levensduur lamp	12.000 h	12.000 h
Indicator	-	-
Vervangende onderdelen		
Vervangende lamp	RLSL002	RLSL003
Kwarts glas	QS0002	QS0002
Elektrisch gedeelte	EPSL002	EPSL003
Huisvesting	HOU0014	HOU0014
Item no.	UVSL002	UVSL003



Bekijk de complete
UV-C lijn

UV-C Spa Unit

De functie van een UV lamp in de vijver of zwembad

Het voornaamste doel van een UV-lamp in de vijver of zwembad is het tegengaan van zweefalgen, met als resultaat een schone/heldere vijver / zwembad. Andere benamingen voor een UV-lamp zijn een UV-clarifier of UV-sterilisator.

Toepasbaar in diverse omgevingen +

Snelle en efficiënte desinfectie +



+ Zeer effectief in het doden van micro-organismen

+ Vereisen geen chemicaliën

✓ Duurzame productie

✓ 40 jaar ervaring

✓ Private label / maatwerk mogelijk

De werking is als volgt:

Een UV-lamp is effectief in het houden van vijverwater door zweefalgen te bestrijden, maar helpt ook tegen overtollige voedingsstoffen en / of oorzaken van algenbloei. Wij adviseren dan ook altijd een UVC lamp in combinatie met een filter, bijvoorbeeld, trommelfilter te installeren bij uw vijver/zwembad.

Tegengaan van zweefalgen:

Indien vijverwater / zwembad water, inclusief zweefalgen, door een UV-licht apparaat stroomt, wordt het blootgesteld aan ultraviolet licht. Dit resulteert zich in het afsterven en klonteren van de algen aangezien dit UV-licht het DNA van de algen aantast.

Klontering:

Als gevolg van het afsterven van de algen door de UV-straling, klonteren de algen samen tot grotere deeltjes.

Filtering:

Vervolgens zijn de samengeklonterde deeltjes makkelijker te verwijderen door het vijverfilter / zwembad filter. Deze grotere deeltjes worden uit het water gezeefd, wanneer het water door de filter stroomt. Het resterende water blijft helder.

Beperking van Ziekteverwekkers:

Naast het bestrijden van zweefalgen, kan een UV-lamp ook bijdragen aan het verminderen van schadelijke ziekteverwekkers en/of bacteriën in het water van uw vijver/zwembad . Dit stimuleert een gezonde omgeving voor Flora en Fauna in en rondom de vijver.

UV-C LIJN Spa Unit

De Filtreau UV-C Spa is uitermate geschikt voor jacuzzi. De laatste bacteriën worden gedood door de straling van de uv-c lamp die het chloor uit het zout normaal niet kan aanpakken. UV-C Spa is dus altijd een aanvulling op je desinfectie techniek bij jacuzzi. De Filtreau UV-C Spa installeer je als laatste onderdeel in je installatie, hierna loopt het water weer terug de jacuzzi in.

Technische specificaties



Product	Filtreau UV-C Spa Unit 10W
Geschikt voor vijver	Nee
Geschikt voor zwembad	Nee
Watt	10W
Rc. stroom voor 30 mJ / cm ²	-
Max. druk	2 bar
Diameter	-
Lengte x breedte	230 x 155 mm
Lengte kabel	1200 mm
Diameter in outlet	1,2 m
Behuizing	PVC
Elektronische belasting	230V AC 50/60 Hz
Max. stroom	-
Vermogen lamp	10W
Levensduur lamp	9.000 h
Indicator	-
Vervangende onderdelen	
Vervangende lamp	RLSP01
Kwarts glas	QS0008
Elektrisch gedeelte	EPSP01
Huisvesting	HOUSP01
Item no.	UVSPA01



Bekijk de complete
UV-C lijn

UV-C Titan

De functie van een UV lamp in de vijver of zwembad

Het voornaamste doel van een UV-lamp in de vijver of zwembad is het tegengaan van zweefalgen, met als resultaat een schone/heldere vijver / zwembad. Andere benamingen voor een UV-lamp zijn een UV-clarifier of UV-sterilisator.

Toepasbaar in diverse omgevingen



Zeer effectief in het doden van micro-organismen

Snelle en efficiënte desinfectie



Vereisen geen chemicaliën

✓ Duurzame productie

✓ 40 jaar ervaring

✓ Private label / maatwerk mogelijk

De werking is als volgt:

Een UV-lamp is effectief in het houden van vijverwater door zweef algen te bestrijden, maar helt ook tegen overtollige voedingsstoffen en / of oorzaken van algenbloei. Wij adviseren dan ook altijd een UVC lamp in combinatie met een filter, bijvoorbeeld, trommelfilter te installeren bij uw vijver/zwembad.

Tegengaan van zweefalgen:

Indien vijverwater / zwembad water, inclusief zweefalgen, door een UV-licht apparaat stroomt, wordt het blootgesteld aan ultraviolet licht. Dit resulteert zich in het afsterven en klonteren van de algen aangezien dit UV-licht het DNA van de algen aantast.

Klontering:

Als gevolg van het afsterven van de algen door de UV-straling, klonteren de algen samen tot grotere deeltjes.

Filtering:

Vervolgens zijn de samengeklonterde deeltjes makkelijker te verwijderen door het vijverfilter / zwembad filter. Deze grotere deeltjes worden uit het water gezeefd, wanneer het water door de filter stroomt. Het resterende water blijft helder.

Beperking van Ziekteverwekkers:

Naast het bestrijden van zweefalgen, kan een UV-lamp ook bijdragen aan het verminderen van schadelijke ziekteverwekkers en/of bacteriën in het water van uw vijver/zwembad . Dit stimuleert een gezonde omgeving voor Flora en Fauna in en rondom de vijver.

UV-C LIJN Titan

De Filtreau UV-C Titan zorgt voor kristalhelder water. Het uitgekiende ontwerp en de hoogwaardige materialen resulteren in een hoge UV-C-straling met een golflengte van precies 253,7 nm. De hoge bestralingsdosis doodt vrijwel alle bacteriën, virussen en ook schimmels en levert aldus helder en schoon water. Hierdoor kunnen eventueel de toegevoegde chemicaliën (bijv. chloor) met tot wel 80% worden gereduceerd, wat zorgt voor een natuurlijker, gezond water.

Technische specificaties



Product	Filtreau UV-C Titan (Salt Res.) 40W	Filtreau UV-C Titan (Salt Res.) 80W	Filtreau UV-C Titan (Salt Res.) 120W
Geschikt voor vijver	Nee	Nee	Nee
Geschikt voor zwembad	Ja	Ja	Ja
Watt	40W	80W	120W
Rc. stroom voor 30 mJ / cm ²	18 m ³ /h	22 m ³ /h	28 m ³ /h
Max. druk	3.0 bar	3.0 bar	3.0 bar
Diameter	88.9 mm	88.9 mm	88.9 mm
Lengte x breedte	1.000 mm	1.000 mm	1.000 mm
Lengte kabel	1,2 m	1,2 m	1,2 m
Diameter in outlet	63 mm	63 mm	63 mm
Behuizing	Duplex	Duplex	Duplex
Elektronische belasting	230V AC 50/60 Hz	230V AC 50/60 Hz	230V AC 50/60 Hz
Max. stroom	0,425 A	0,425 A	0,425 A
Vermogen lamp	40W	80W	120W Amalgam
Levensduur lamp	12.000 h	12.000 h	12.000 h
Indicator	Ja	Ja	Ja
Vervangende onderdelen			
Vervangende lamp	RLS0001	RLS0002	RLS0003
Kwarts glas	QS0002	QS0002	QS0002
Elektrisch gedeelte	-	-	-
Huisvesting	HOU0006	HOU0006	HOU0006
Item no.	UVT0001	UVT0002	UVT0003



**Bekijk de complete
UV-C lijn**

UV-C PRO INOX

De functie van een UV lamp in de vijver of zwembad

Het voornaamste doel van een UV-lamp in de vijver of zwembad is het tegengaan van zweefalgen, met als resultaat een schone/heldere vijver / zwembad. Andere benamingen voor een UV-lamp zijn een UV-clarifier of UV-sterilisator.

Toepasbaar in diverse omgevingen



Zeer effectief in het doden van micro-organismen

Snelle en efficiënte desinfectie



Vereisen geen chemicaliën



✓ Duurzame productie

✓ 40 jaar ervaring

✓ Private label / maatwerk mogelijk

De werking is als volgt:

Een UV-lamp is effectief in het helder houden van vijverwater door zweefalgen te bestrijden, maar helpt ook tegen overtollige voedingsstoffen en / of oorzaken van algenbloei. Wij adviseren dan ook altijd een UVC lamp in combinatie met een filter, bijvoorbeeld, trommelfilter te installeren bij uw vijver/zwembad.

Tegengaan van zweefalgen:

Indien vijverwater / zwembad water, inclusief zweefalgen, door een UV-licht apparaat stroomt, wordt het blootgesteld aan ultraviolet licht. Dit resulteert zich in het afsterven en klonteren van de algen aangezien dit UV-licht het DNA van de algen aantast.

Klontering:

Als gevolg van het afsterven van de algen door de UV-straling, klonteren de algen samen tot grotere deeltjes.

Filtering:

Vervolgens zijn de samengeklonterde deeltjes makkelijker te verwijderen door het vijverfilter / zwembad filter. Deze grotere deeltjes worden uit het water gezeefd, wanneer het water door de filter stroomt. Het resterende water blijft helder.

Beperking van Ziekteverwekkers:

Naast het bestrijden van zweefalgen, kan een UV-lamp ook bijdragen aan het verminderen van schadelijke ziekteverwekkers en/of bacteriën in het water van uw vijver/zwembad . Dit stimuleert een gezonde omgeving voor Flora en Fauna in en rondom de vijver.

UV-C LIJN PRO INOX

De Filtreau PRO INOX serie is een professionele UV-C lijn met INOX en HDPE apparaten. Hoogwaardig materiaal met industriële UV-C lampen met een lange levensduur en een golflengte van precies 253,7 nm. De hoge bestralingsdosis doodt vrijwel alle bacteriën, virussen en ook schimmels en levert aldus helder en schoon water. Hierdoor kunnen eventueel de toegevoegde chemicaliën (bijv. chloor) met tot wel 80% worden gereduceerd, wat zorgt voor een natuurlijker, gezond water.

Technische specificaties

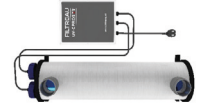
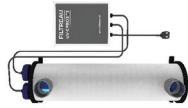

Product	Filtreau UV-C PRO INOX 80W	Filtreau UV-C PRO INOX 160W	Filtreau UV-C PRO INOX 240W
Geschikt voor vijver	Ja	Ja	Ja
Geschikt voor zwembad	Ja	Ja	Ja
Max. vijver inhoud	80m ³	160m ³	240m ³
Watt	80W	160W	240W
Rc. stroom voor 30 mJ / cm ²	22 m ³ /h	22 m ³ /h	22 m ³ /h
Max. druk	3.0 bar	3.0 bar	3.0 bar
Diameter	Ø 200 mm	Ø 200 mm	Ø 200 mm
Lengte x breedte	950 x 280 mm	950 x 280 mm	950 x 280 mm
Lengte kabel	1,2 m	1,2 m	1,2 m
Diameter in outlet	75 mm	75 mm	75mm
Behuizing	Roestvrijstaal 316	Roestvrijstaal 316	Roestvrijstaal 316
Elektronische belasting	230V AC 50/60 Hz	230V AC 50/60 Hz	230V AC 50/60 Hz
Max. stroom	1,4 A	1,4 A	1,4 A
Levensduur lamp	9.000 h	9.000 h	9.000 h
Vervangende onderdelen			
Huisvesting	HOUIN0001	HOUIN0002	HOUIN0003
Vervangingslamp	RLS0002	RLS0002 2x	RLS0002 3x
Kwartsglas	QSI0002	QSI0002 2x	QSI0002 3x
Electrical part	EPPI0001	EPPI0002	EPPI0003
Item no.	UVP0001	UVP0002	UVP0003



Bekijk de complete
UV-C lijn

UV-C PRO INOX

De functie van een UV lamp in de vijver of zwembad

Het voornaamste doel van een UV-lamp in de vijver of zwembad is het tegengaan van zweefalgen, met als resultaat een schone/heldere vijver / zwembad. Andere benamingen voor een UV-lamp zijn een UV-clarifier of UV-sterilisator.

Toepasbaar in diverse omgevingen



Zeer effectief in het doden van micro-organismen

Snelle en efficiënte desinfectie



Vereisen geen chemicaliën



✓ Duurzame productie

✓ 40 jaar ervaring

✓ Private label / maatwerk mogelijk

De werking is als volgt:

Een UV-lamp is effectief in het helder houden van vijverwater door zweefalgen te bestrijden, maar helpt ook tegen overtollige voedingsstoffen en / of oorzaken van algenbloei. Wij adviseren dan ook altijd een UVC lamp in combinatie met een filter, bijvoorbeeld, trommelfilter te installeren bij uw vijver/zwembad.

Tegengaan van zweefalgen:

Indien vijverwater / zwembad water, inclusief zweefalgen, door een UV-licht apparaat stroomt, wordt het blootgesteld aan ultraviolet licht. Dit resulteert zich in het afsterven en klonteren van de algen aangezien dit UV-licht het DNA van de algen aantast.

Klontering:

Als gevolg van het afsterven van de algen door de UV-straling, klonteren de algen samen tot grotere deeltjes.

Filtering:

Vervolgens zijn de samengeklonterde deeltjes makkelijker te verwijderen door het vijverfilter / zwembad filter. Deze grotere deeltjes worden uit het water gezeefd, wanneer het water door de filter stroomt. Het resterende water blijft helder.

Beperking van Ziekteverwekkers:

Naast het bestrijden van zweefalgen, kan een UV-lamp ook bijdragen aan het verminderen van schadelijke ziekteverwekkers en/of bacteriën in het water van uw vijver/zwembad . Dit stimuleert een gezonde omgeving voor Flora en Fauna in en rondom de vijver.

UV-C LIJN PRO INOX

De Filtreau PRO INOX serie is een professionele UV-C lijn met INOX en HDPE apparaten. Hoogwaardig materiaal met industriële UV-C lampen met een lange levensduur en een golflengte van precies 253,7 nm. De hoge bestralingsdosis doodt vrijwel alle bacteriën, virussen en ook schimmels en levert aldus helder en schoon water. Hierdoor kunnen eventueel de toegevoegde chemicaliën (bijv. chloor) met tot wel 80% worden gereduceerd, wat zorgt voor een natuurlijker, gezond water.

Technische specificaties

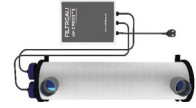

Product	Filtreau UV-C PRO INOX 105W	Filtreau UV-C PRO INOX 210W	Filtreau UV-C PRO INOX 315W
Geschikt voor vijver	Ja	Ja	Ja
Geschikt voor zwembad	Ja	Ja	Ja
Max. vijver inhoud	100m ³	200m ³	300m ³
Watt	105W	210W	315W
Rc. stroom voor 30 mJ / cm ²	22 m ³ /h	22 m ³ /h	22 m ³ /h
Max. druk	3.0 bar	3.0 bar	3.0 bar
Diameter	Ø 200 mm	Ø 200 mm	Ø 200 mm
Lengte x breedte	950 x 280 mm	950 x 280 mm	950 x 280 mm
Lengte kabel	1,2 m mm	1,2 m mm	1,2 m mm
Diameter in outlet	75 mm	75 mm	75mm
Behuizing	Roestvrijstaal 316	Roestvrijstaal 316	Roestvrijstaal 316
Elektronische belasting	230V AC 50/60 Hz	230V AC 50/60 Hz	230V AC 50/60 Hz
Max. stroom	1,4 A	1,4 A	1,4 A
Levensduur lamp	13.000 h	13.000 h	13.000 h
Vervangende onderdelen			
Huisvesting	HOUIN0004	HOUIN0005	HOUIN0006
Vervangingslamp	RLM0105	RLM0105 2x	RLM0105 3x
Kwartsglas	QSI0002	QSI0002 2x	QSI0002 3x
Electrical part	EPPI0004	EPPI0005	EPPI0006
Item no.	UVP0004	UVP0005	UVP0006



Bekijk de complete
UV-C lijn

UV-C PRO HDPE

De functie van een UV lamp in de vijver of zwembad

Het voornaamste doel van een UV-lamp in de vijver of zwembad is het tegengaan van zweefalgen, met als resultaat een schone/heldere vijver / zwembad. Andere benamingen voor een UV-lamp zijn een UV-clarifier of UV-sterilisator.



✓ Duurzame productie

✓ 40 jaar ervaring

✓ Private label / maatwerk mogelijk

De werking is als volgt:

Een UV-lamp is effectief in het houden van vijverwater door zweefalgen te bestrijden, maar helpt ook tegen overtollige voedingsstoffen en / of oorzaken van algenbloei. Wij adviseren dan ook altijd een UVC lamp in combinatie met een filter, bijvoorbeeld, trommelfilter te installeren bij uw vijver/zwembad.

Tegengaan van zweefalgen:

Indien vijverwater / zwembad water, inclusief zweefalgen, door een UV-licht apparaat stroomt, wordt het blootgesteld aan ultraviolet licht. Dit resulteert zich in het afsterven en klonteren van de algen aangezien dit UV-licht het DNA van de algen aantast.

Klontering:

Als gevolg van het afsterven van de algen door de UV-straling, klonteren de algen samen tot grotere deeltjes.

Filtering:

Vervolgens zijn de samengeklonterde deeltjes makkelijker te verwijderen door het vijverfilter / zwembad filter. Deze grotere deeltjes worden uit het water gezeefd, wanneer het water door de filter stroomt. Het resterende water blijft helder.

Beperking van Ziekteverwekkers:

Naast het bestrijden van zweefalgen, kan een UV-lamp ook bijdragen aan het verminderen van schadelijke ziekteverwekkers en/of bacteriën in het water van uw vijver/zwembad . Dit stimuleert een gezonde omgeving voor Flora en Fauna in en rondom de vijver.

UV-C LIJN PRO HDPE

De Filtreau PRO HDPE serie is een professionele UV-C lijn met HDPE apparaten. Geschikt voor Aqua Culture, chemicaliën bestendig en zeezoutwater bestendig. Hoogwaardig materiaal met industriële UV-C lampen met een lange levensduur en een golflengte van precies 253,7 nm. De hoge bestralingsdosis doodt vrijwel alle bacteriën, virussen en ook schimmels en levert aldus helder en schoon water.

Technische specificaties

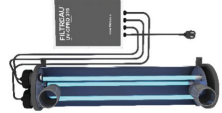
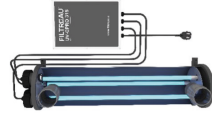
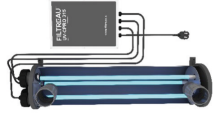

Product	Filtreau UV-C PRO HDPE 105W	Filtreau UV-C PRO HDPE 210W	Filtreau UV-C PRO HDPE 315W
Geschikt voor vijver	Ja	Ja	Ja
Geschikt voor zwembad	Ja	Ja	Ja
Max. vijver inhoud	100m ³	200m ³	300m ³
Watt	105W	210W	315W
Rc. stroom voor 30 mJ / cm ²	22 m ³ /h	22 m ³ /h	22 m ³ /h
Max. druk	3.0 bar	3.0 bar	3.0 bar
Diameter	Ø 200 mm	Ø 200 mm	Ø 200 mm
Lengte x breedte	950 x 280 mm	950 x 280 mm	950 x 280 mm
Lengte kabel	1,2 m mm	1,2 m mm	1,2 m mm
Diameter in outlet	75 mm	75 mm	75mm
Behuizing	HDPE	HDPE	HDPE
Elektronische belasting	230V AC 50/60 Hz	230V AC 50/60 Hz	230V AC 50/60 Hz
Max. stroom	1,4 A	1,4 A	1,4 A
Levensduur lamp	13.000 h	13.000 h	13.000 h
Vervangende onderdelen			
Huisvesting	HOUIN0007	HOUIN0008	HOUIN0009
Vervangingslamp	RLM0105	RLM0105 2x	RLM0105 3x
Kwartsglas	QSI0002	QSI0002	QSI0002
Electrical part	EPPI0007	EPPI0008	EPPI0009
Item no.	UVP0007	UVP0008	UVP0009



Bekijk de complete
UV-C lijn

INDUSTRY STERILIZER UV-C Ballast

De functie van een UV lamp in de vijver of zwembad

Het voornaamste doel van een UV-lamp in de vijver of zwembad is het tegengaan van zweefalgen, met als resultaat een schone/heldere vijver / zwembad. Andere benamingen voor een UV-lamp zijn een UV-clarifier of UV-sterilisator.

BALLAST 

 25 Watt - 105 Watt

Universeel 



Universeel



Industrieel



Beschikbaar in 5 wattages

De werking is als volgt:

Een UV-lamp is effectief in het helder houden van vijverwater door zweefalgen te bestrijden, maar helpt ook tegen overtollige voedingsstoffen en / of oorzaken van algenbloei. Wij adviseren dan ook altijd een UVC lamp in combinatie met een filter, bijvoorbeeld, trommelfilter te installeren bij uw vijver/zwembad.

Tegengaan van zweefalgen:

Indien vijverwater / zwembad water, inclusief zweefalgen, door een UV-licht apparaat stroomt, wordt het blootgesteld aan ultraviolet licht. Dit resulteert zich in het afsterven en klonteren van de algen aangezien dit UV-licht het DNA van de algen aantast.

Klontering:

Als gevolg van het afsterven van de algen door de UV-straling, klonteren de algen samen tot grotere deeltjes.

Filtering:

Vervolgens zijn de samengeklonterde deeltjes makkelijker te verwijderen door het vijverfilter / zwembad filter. Deze grotere deeltjes worden uit het water gezeefd, wanneer het water door de filter stroomt. Het resterende water blijft helder.

Beperking van Ziekteverwekkers:

Naast het bestrijden van zweefalgen, kan een UV-lamp ook bijdragen aan het verminderen van schadelijke ziekteverwekkers en/of bacteriën in het water van uw vijver/zwembad . Dit stimuleert een gezonde omgeving voor Flora en Fauna in en rondom de vijver.

UV-C LIJN INDUSTRY STERILIZER

De Filtreau INDUSTRY STERILIZER serie is een professionele UV-C lijn met een hele sterke ballast en 2 jaar garantie. 110 tot 240 Volt 50/60 Hz. 25 tot 105 Watt. 1,2A en ballast is CE UL D gecertificeerd. De hoge bestralingsdosis doodt vrijwel alle bacteriën, virussen en ook schimmels en levert aldus helder en schoon water. Hierdoor kunnen eventueel de toegevoegde chemicaliën (bijv. chloor) met tot wel 80% worden gereduceerd, wat zorgt voor een natuurlijker, gezond water. De TPU kabel is thermoplastisch, polyurethaan, flexibel en schokaborberend.

Technische specificaties SET



UV-C INDUSTRY STERILIZER	25W	40W	55W	75W	105W
EAN code	8721225106576	8721225106583	8721225106590	8721225106613	8721225106620
Artikel code lamp	RLI0001	RLI0002	RLI0003	RLI0003	RLI0003
Ballast	EPP0001	EPP0001	EPP0001	EPP0001	EPP0001



EPP0001



Connector



HOU0021



HOU0020



HOU0020



Lamp + HOU0021



Bekijk de complete UV-C lijn

BUDGET DIP INOX UV-C

De functie van een UV lamp in de vijver of zwembad

Het voornaamste doel van een UV-lamp in de vijver of zwembad is het tegengaan van zweefalgen, met als resultaat een schone/heldere vijver / zwembad. Andere benamingen voor een UV-lamp zijn een UV-clarifier of UV-sterilisator.



Universeel



Industrieel



Beschikbaar in 2 wattages

De werking is als volgt:

Een UV-lamp is effectief in het helder houden van vijverwater door zweefalgen te bestrijden, maar helpt ook tegen overtollige voedingsstoffen en / of oorzaken van algenbloei. Wij adviseren dan ook altijd een UVC lamp in combinatie met een filter, bijvoorbeeld, trommelfilter te installeren bij uw vijver/zwembad.

Tegengaan van zweefalgen:

Indien vijverwater / zwembad water, inclusief zweefalgen, door een UV-licht apparaat stroomt, wordt het blootgesteld aan ultraviolet licht. Dit resulteert zich in het afsterven en klonteren van de algen aangezien dit UV-licht het DNA van de algen aantast.

Klontering:

Als gevolg van het afsterven van de algen door de UV-straling, klonteren de algen samen tot grotere deeltjes.

Filtering:

Vervolgens zijn de samengeklonterde deeltjes makkelijker te verwijderen door het vijverfilter / zwembad filter. Deze grotere deeltjes worden uit het water gezeefd, wanneer het water door de filter stroomt. Het resterende water blijft helder.

Beperking van Ziekteverwekkers:

Nast het bestrijden van zweefalgen, kan een UV-lamp ook bijdragen aan het verminderen van schadelijke ziekteverwekkers en/of bacteriën in het water van uw vijver/zwembad. Dit stimuleert een gezonde omgeving voor Flora en Fauna in en rondom de vijver.

UV-C LIJN BUDGET DIP INOX

De UV-C BUDGET DIP INOX is een betrouwbare UV-C oplossing met een INOX roestvrijstalen behuizing. Het systeem is verkrijgbaar in 40 en 80 Watt en zorgt voor effectieve desinfectie van water door bacteriën, virussen en andere micro-organismen te verminderen. Hierdoor blijft het water helder en hygiënisch.

De lamp wordt geleverd met een 4,5 meter voedingskabel voor flexibele installatie. Met een lamp levensduur van circa 9.000 branduren biedt de DIP UV-C langdurige en stabiele prestaties. De UV-C lamp heeft een lengte van 670 mm en is beschikbaar in zowel 40 W als 80 W uitvoeringen.

Technische specificaties SET



UV-C INDUSTRY STERILIZER	40W	80W
EAN code	8721225107061	8721225107092
Artikelnummer	UVD002	UVD003
Lamp/kwarts glas	UVM0010	UVM0011
Ballast	EPM0010	EPM0011
Levensduur	9.000h	9.000h
Lengte lamp	670 mm	670 mm



HOU0021



HOU0020



HOU0020



Bekijk de complete
UV-C lijn

UV-C Aqua Culture Aquarium Sea Salt Resistant

De functie van een UV lamp in de vijver of zwembad

Het voornaamste doel van een UV-lamp in de vijver of zwembad is het tegengaan van zweefalgen, met als resultaat een schone/heldere vijver / zwembad. Andere benamingen voor een UV-lamp zijn een UV-clarifier of UV-sterilisator.



✓ Duurzame productie

✓ 40 jaar ervaring

✓ Private label / maatwerk mogelijk

De werking is als volgt:

Een UV-lamp is effectief in het helder houden van vijverwater door zweefalgen te bestrijden, maar helpt ook tegen overtollige voedingsstoffen en / of oorzaken van algenbloei. Wij adviseren dan ook altijd een UVC lamp in combinatie met een filter, bijvoorbeeld, trommelfilter te installeren bij uw vijver/zwembad.

Tegengaan van zweefalgen:

Indien vijverwater / zwembad water, inclusief zweefalgen, door een UV-licht apparaat stroomt, wordt het blootgesteld aan ultraviolet licht. Dit resulteert zich in het afsterven en klonteren van de algen aangezien dit UV-licht het DNA van de algen aantast.

Klontering:

Als gevolg van het afsterven van de algen door de UV-straling, klonteren de algen samen tot grotere deeltjes.

Filtering:

Vervolgens zijn de samengeklonterde deeltjes makkelijker te verwijderen door het vijverfilter / zwembad filter. Deze grotere deeltjes worden uit het water gezeefd, wanneer het water door de filter stroomt. Het resterende water blijft helder.

Beperking van Ziekteverwekkers:

Naast het bestrijden van zweefalgen, kan een UV-lamp ook bijdragen aan het verminderen van schadelijke ziekteverwekkers en/of bacteriën in het water van uw vijver/zwembad . Dit stimuleert een gezonde omgeving voor Flora en Fauna in en rondom de vijver.

UV-C LIJN Aqua Culture Aquarium Sea Salt Resistant

De Filtreau SEA SALT HDPE Industry Sterilizer serie is een professionele UV-C lijn met SEA SALT en HDPE apparaten. Deze hoogwaardige UV-C unit is speciaal ontwikkeld voor gebruik in veeleisende maritieme omgevingen. Dankzij de chemisch en zoutwaterbestendige HDPE-behuizing is dit product perfect geschikt voor langdurige inzet in toepassingen zoals zeewateraquaria, viskweeksystemen en andere aquacultuurinstallaties. De combinatie van robuust ontwerp en hoogwaardige componenten garandeert maximale betrouwbaarheid en levensduur.

Technische specificaties



Industry Sterilizer UVC SEA SALT HDPE	16W	40W + ballast	80W + ballast
EAN code	08721225106743	08721225106750	08721225106767
In/out let	25/32 mm	25/32 mm	25/32mm
Afmetingen	450 x 150 mm	450 x 150 mm	780 x 150 mm
Doorsnede	ø 90 mm	ø 90 mm	ø 90 mm
Electrical part	16 Watt	25-105 Watt 1,4 A	25-105 Watt 1,4 A
Levensduur lamp	9.000h	13.000h	13.000h
Vervangende onderdelen			
Kwartsglas	QS0001	QS0001	QS0003
Vervangingslamp	RLB0001	RLM0040	RLM0080
Electrical part	EPE0001	EPPI0002	EPPI0002
Item no.	UVHDPE016	UVHDPE040	UVHDPE080



**Bekijk de complete
UV-C lijn**

UV-C PRO EXCELLENT INOX 316L

De functie van een UV lamp in de vijver of zwembad

Het voornaamste doel van een UV-lamp in de vijver of zwembad is het tegengaan van zweefalgen, met als resultaat een schone/heldere vijver / zwembad. Andere benamingen voor een UV-lamp zijn een UV-clarifier of UV-sterilisator.



✓ Duurzame productie

✓ 40 jaar ervaring

✓ Private label / maatwerk mogelijk

De werking is als volgt:

Een UV-lamp is effectief in het helder houden van vijverwater door zweefalgen te bestrijden, maar helpt ook tegen overtollige voedingsstoffen en / of oorzaken van algenbloei. Wij adviseren dan ook altijd een UVC lamp in combinatie met een filter, bijvoorbeeld, trommelfilter te installeren bij uw vijver/zwembad.

Tegengaan van zweefalgen:

Indien vijverwater / zwembad water, inclusief zweefalgen, door een UV-licht apparaat stroomt, wordt het blootgesteld aan ultraviolet licht. Dit resulteert zich in het afsterven en klonteren van de algen aangezien dit UV-licht het DNA van de algen aantast.

Klontering:

Als gevolg van het afsterven van de algen door de UV-straling, klonteren de algen samen tot grotere deeltjes.

Filtering:

Vervolgens zijn de samengeklonterde deeltjes makkelijker te verwijderen door het vijverfilter / zwembad filter. Deze grotere deeltjes worden uit het water gezeefd, wanneer het water door de filter stroomt. Het resterende water blijft helder.

Beperking van Ziekteverwekkers:

Naast het bestrijden van zweefalgen, kan een UV-lamp ook bijdragen aan het verminderen van schadelijke ziekteverwekkers en/of bacteriën in het water van uw vijver/zwembad . Dit stimuleert een gezonde omgeving voor Flora en Fauna in en rondom de vijver.

UV-C LIJN PRO EXCELLENT INOX 316L

De Filtreau PRO EXCELLENT INOX serie is een professionele UV-C lijn. Hoogwaardig materiaal met industriële UV-C lampen met een lange levensduur en een golflengte van precies 253,7 nm. De hoge bestralingsdosis doodt vrijwel alle bacteriën, virussen en ook schimmels en levert aldus helder en schoon water. Hierdoor kunnen eventueel de toegevoegde chemicaliën (bijv. chloor) met tot wel 80% worden gereduceerd, wat zorgt voor een natuurlijker, gezond water.

Technische specificaties

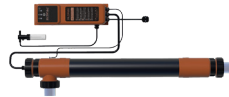

Product	Filtreau UV-C PRO EXCELLENT INOX 80W	Filtreau UV-C PRO EXCELLENT INOX 105W
Geschikt voor vijver	Ja	Ja
Geschikt voor zwembad	Ja	Ja
Max. zwembad inhoud	80m ³	105m ³
Watt	80W	105W
Rc. stroom voor 30 mJ / cm ²	22 m ³ /h	28 m ³ /h
Max. druk	3.0 bar	3.0 bar
Diameter	Ø 88,9 mm	Ø 88,9 mm
Lengte x breedte	970 x 155 mm	970 x 155 mm
Lengte kabel	1,2 m	1,2 m
Diameter in outlet	63 mm	63 mm
Behuizing	Roestvrijstaal 316L	Roestvrijstaal 316L
Elektronische belasting	230V AC 50/60 Hz	230V AC 50/60 Hz
Max. stroom	0,8 A	1,4 A
Levensduur lamp	13.000 h	13.000 h
Vervangende onderdelen		
Huisvesting	HOU0025	HOU0025
Vervangingslamp	RLEX0001	RLM0105
Kwartsglas	QS0002	QS0002
Electrical part	EPEX002	EPEX003
Item no.	UVEX002	UVEX003



Bekijk de complete UV-C lijn

UV-C PRO EXCELLENT TITAN

De functie van een UV lamp in de vijver of zwembad

Het voornaamste doel van een UV-lamp in de vijver of zwembad is het tegengaan van zweefalgen, met als resultaat een schone/heldere vijver / zwembad. Andere benamingen voor een UV-lamp zijn een UV-clarifier of UV-sterilisator.



✓ Duurzame productie

✓ 40 jaar ervaring

✓ Private label / maatwerk mogelijk

De werking is als volgt:

Een UV-lamp is effectief in het helder houden van vijverwater door zweefalgen te bestrijden, maar helpt ook tegen overtollige voedingsstoffen en / of oorzaken van algenbloei. Wij adviseren dan ook altijd een UVC lamp in combinatie met een filter, bijvoorbeeld, trommelfilter te installeren bij uw vijver/zwembad.

Tegengaan van zweefalgen:

Indien vijverwater / zwembad water, inclusief zweefalgen, door een UV-licht apparaat stroomt, wordt het blootgesteld aan ultraviolet licht. Dit resulteert zich in het afsterven en klonteren van de algen aangezien dit UV-licht het DNA van de algen aantast.

Klontering:

Als gevolg van het afsterven van de algen door de UV-straling, klonteren de algen samen tot grotere deeltjes.

Filtering:

Vervolgens zijn de samengeklonterde deeltjes makkelijker te verwijderen door het vijverfilter / zwembad filter. Deze grotere deeltjes worden uit het water gezeefd, wanneer het water door de filter stroomt. Het resterende water blijft helder.

Beperking van Ziekteverwekkers:

Naast het bestrijden van zweefalgen, kan een UV-lamp ook bijdragen aan het verminderen van schadelijke ziekteverwekkers en/of bacteriën in het water van uw vijver/zwembad . Dit stimuleert een gezonde omgeving voor Flora en Fauna in en rondom de vijver.

UV-C LIJN PRO EXCELLENT TITAN

De Filtreau PRO EXCELLENT INOX serie is een professionele UV-C lijn. Hoogwaardig materiaal met industriële UV-C lampen met een lange levensduur en een golflengte van precies 253,7 nm. De hoge bestralingsdosis doodt vrijwel alle bacteriën, virussen en ook schimmels en levert aldus helder en schoon water. Hierdoor kunnen eventueel de toegevoegde chemicaliën (bijv. chloor) met tot wel 80% worden gereduceerd, wat zorgt voor een natuurlijker, gezond water.

Technische specificaties

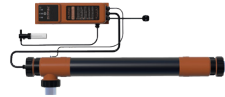
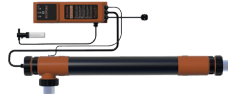

Product	Filtreau UV-C PRO EXCELLENT TITAN 80W	Filtreau UV-C PRO EXCELLENT TITAN 105W
Geschikt voor vijver	Ja	Ja
Geschikt voor zwembad	Ja	Ja
Max. zwembad inhoud	80m ³	105m ³
Watt	80W	105W
Rc. stroom voor 30 mJ / cm ²	22 m ³ /h	28 m ³ /h
Max. druk	3.0 bar	3.0 bar
Diameter	Ø 88,9 mm	Ø 88,9 mm
Lengte x breedte	970 x 155 mm	970 x 155 mm
Lengte kabel	1,2 m	1,2 m
Diameter in outlet	63 mm	63 mm
Behuizing	TITAN	TITAN
Elektronische belasting	230V AC 50/60 Hz	230V AC 50/60 Hz
Max. stroom	0,8 A	1,4 A
Levensduur lamp	13.000 h	13.000 h
Vervangende onderdelen		
Huisvesting	HOU0026	HOU0026
Vervangingslamp	RLEX001	RLM0105
Kwartsglas	QS0002	QS0002
Electrical part	EPEX006	EPEX006
Item no.	UVEX006	UVEX007



Bekijk de complete
UV-C lijn



Technische tekeningen

UVC-Lampen in detail

UVC-LIJN

Technische tekening UVC Inox Compact 16W / 40W / 75W

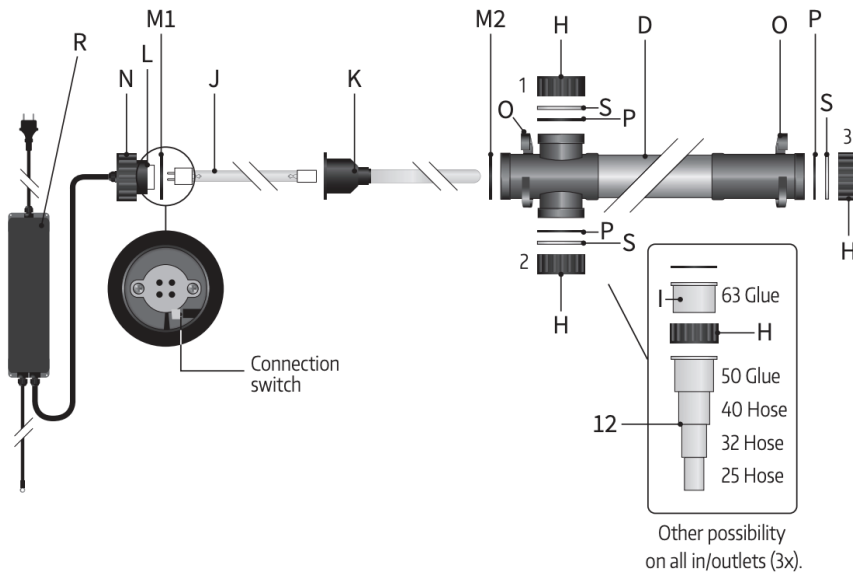

Onderdelen

- Behuizing (D)
- Borgmoer (H)
- Aansluitkoppeling (I / I2)
- UV-C-lamp (J)
- Kwartsglas (K)
- Lamphouder (L)
- O-ringen (M1 & M2)
- Moer (N)
- Buisklemmen (O)
- O-ringen (P)
- Elektrische Ballast (R)
- Afdekdoppen (S)



[Download online](#)

UVC-LIJN

Technische tekening UVC Inox Module 40W / 80W

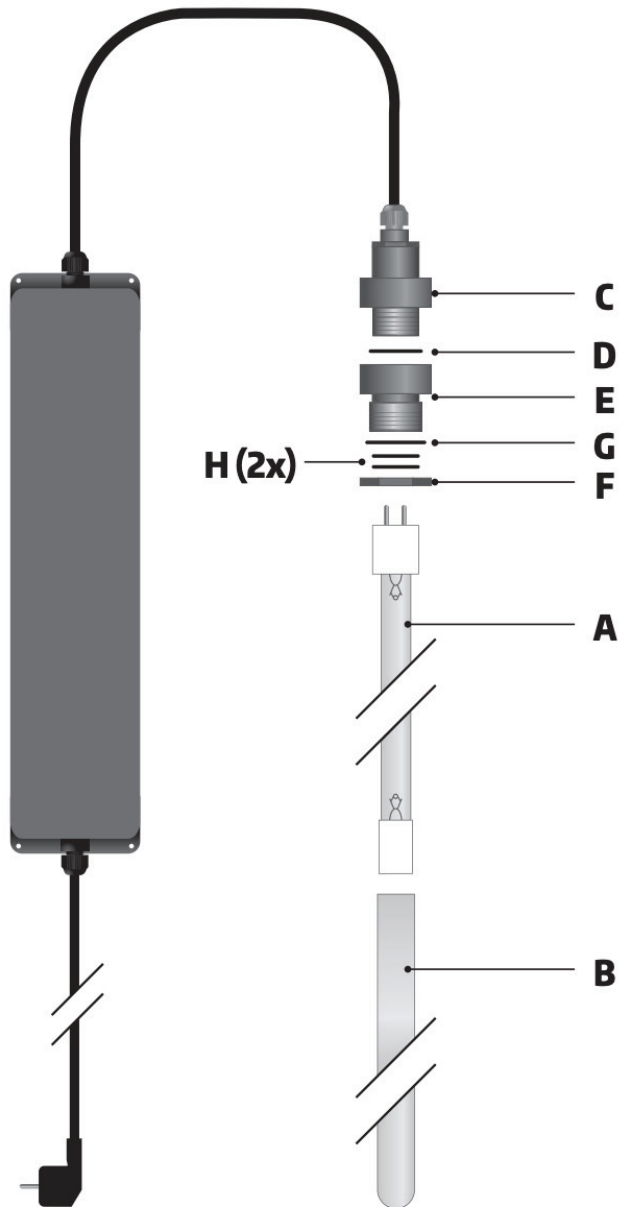

Onderdelen

- UV-C-lamp (A)
- Kwartsglas (B)
- Lamphouder (C)
- O-ring (D)
- Kwartsglashouder (E).
- Bevestigingsmoer (F).
- O-ring (G).
- O-ringen (H).



Download online

UVC-LIJN

Technische tekening POND BASIC 16W / 40W / 80W

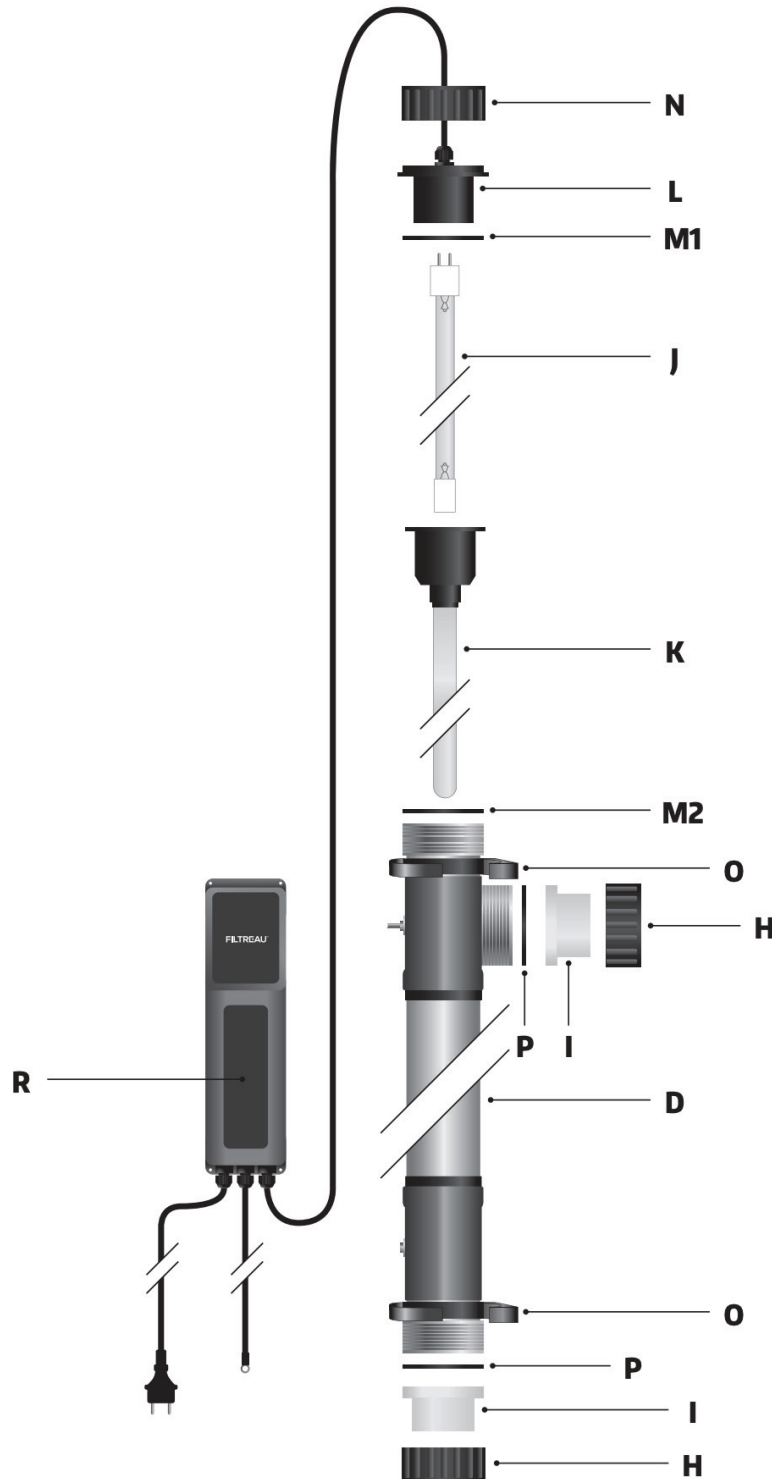

Onderdelen

- Borgmoer (H)
- Behuizing (D)
- Aansluitkoppeling (I)
- UV-C-lamp (J)
- Kwartsglas (K).
- Lamphouder (L)
- O-ringen (M1 & M2)
- Moer (N)
- Buisklemmen (O)
- Elektronische ballast (R)
- O-ringen (P)



[Download online](#)

UVC-LIJN

Technische tekening POOL BASIC 16W / 40W / 80W

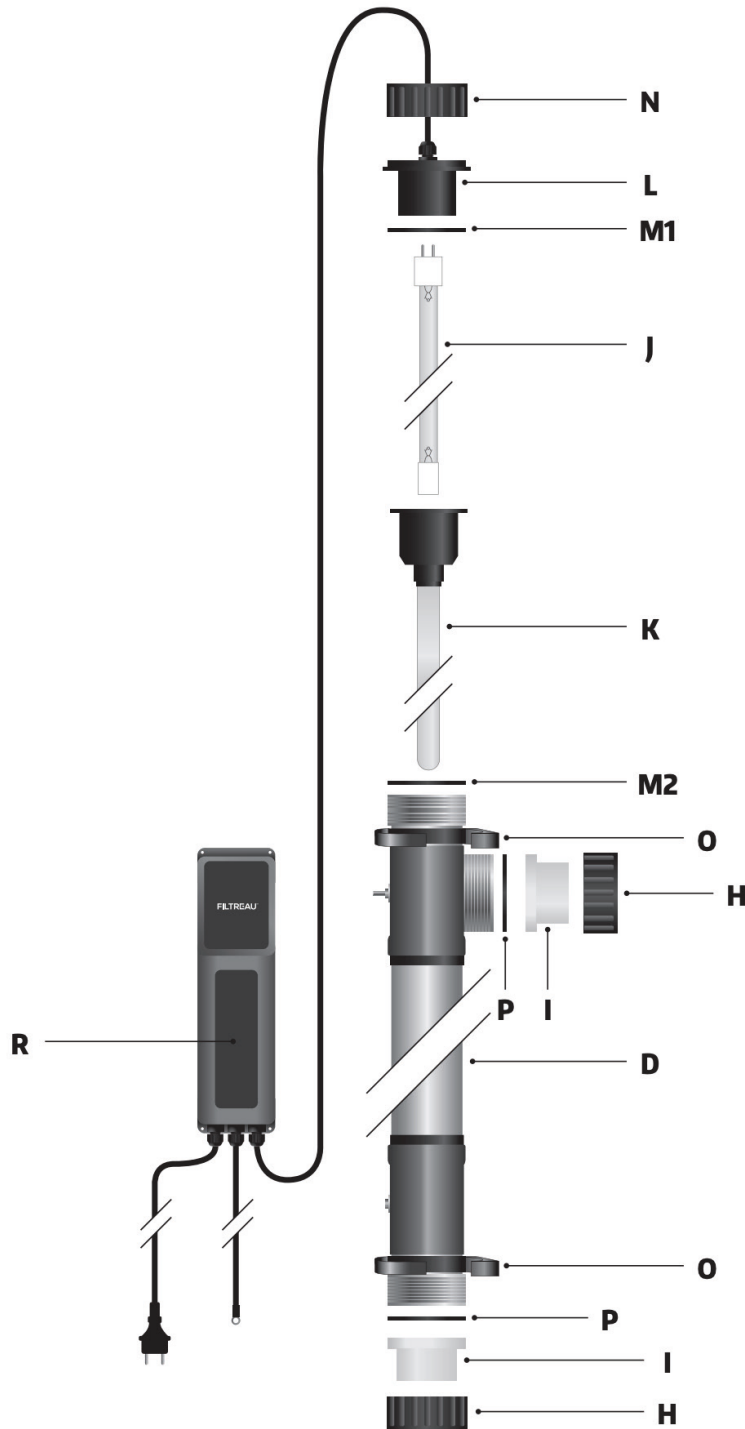

Onderdelen

- Borgmoer (H)
- Behuizing (D) A
- Aansluitkoppeling (I)
- UV-C-lamp (J)
- Kwartsglas (K).
- Lamphouder (L)
- O-ringen (M1 & M2)
- Moer (N)
- Buisklemmen (O)
- Elektronische ballast (R)
- O-ringen (P)



[Download online](#)

UVC-LIJN

Technische tekening UVC Salt 16W / 40W / 80W

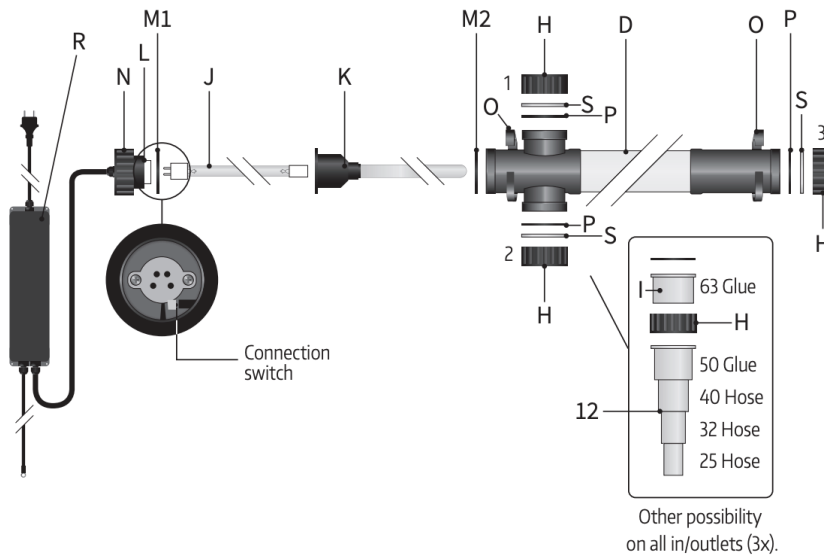

Onderdelen

- Borgmoer (H)
- Behuizing (D)
- Aansluitkoppeling (I / I2)
- UV-C-lamp (J)
- Kwartsglas (K).
- Lamphouder (L)
- O-ringen (M1 & M2)
- Moer (N)
- Buisklemmen (O)
- O-ringen (P)
- Elektronische ballast (R)
- Afdekdoppen (S)



Download online

UVC-LIJN

Technische tekening UVC Select 40W / 80W / 120W Amalgaam

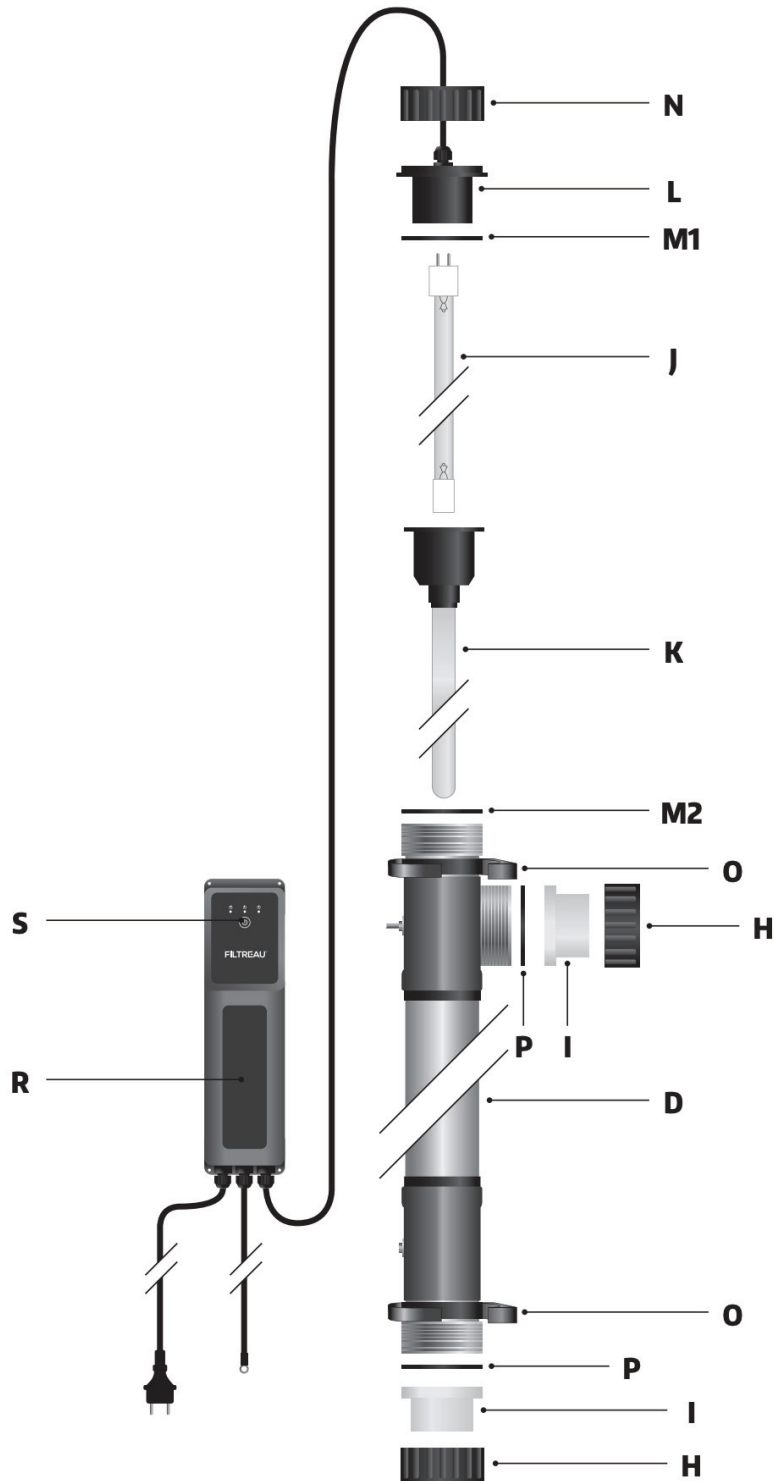

Onderdelen

- Borgmoer (H)
- Behuizing (D)
- Aansluitkoppeling (I)
- UV-C-lamp (J)
- Kwartsglas (K)
- O-ringen (M1 & M2)
- Moer (N)
- Buisklemmen (O)
- O-ringen (P)
- Elektronische Ballast (R)



Download online

UVC-LIJN

Technische tekening UVC Slim 40W / 80W

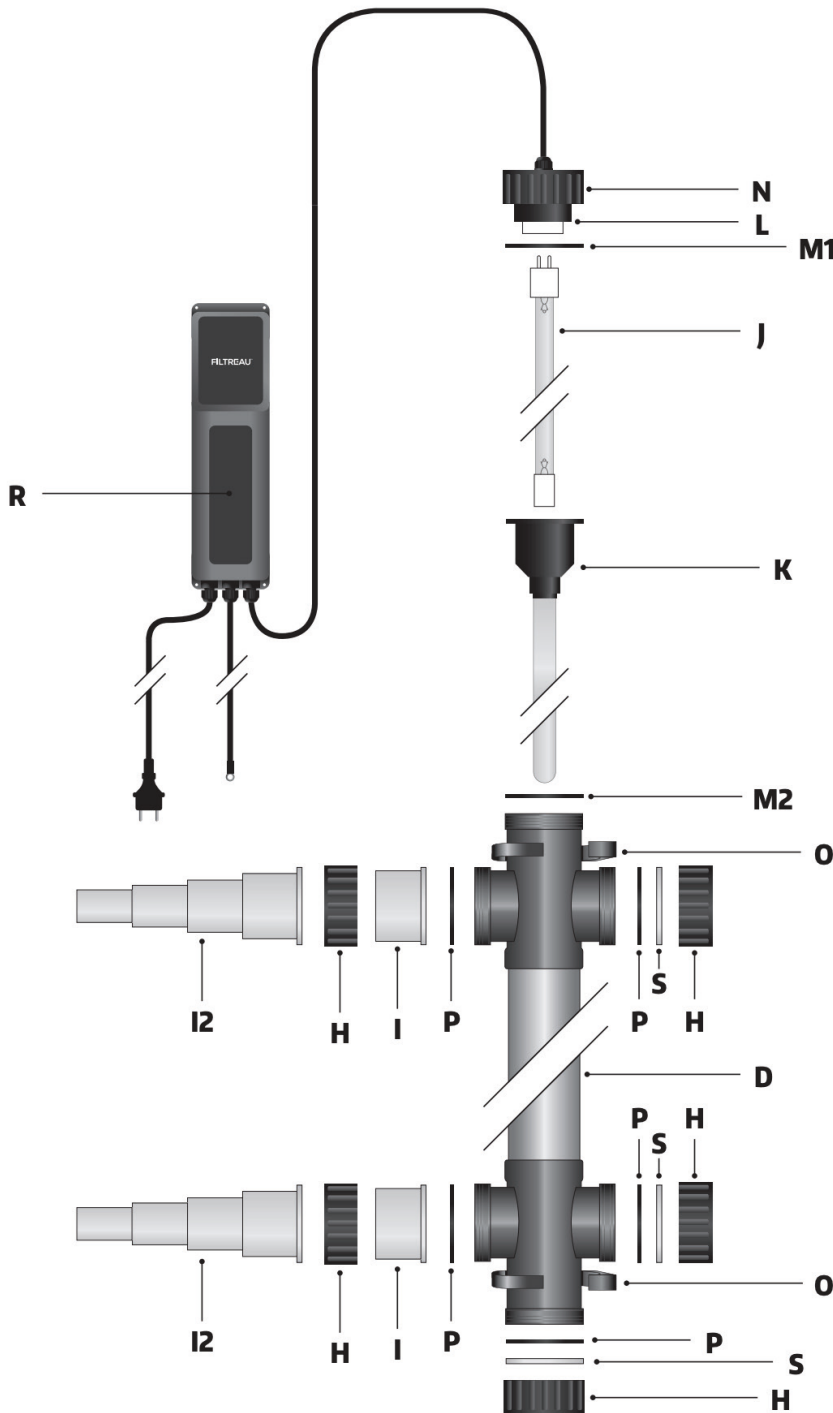

Onderdelen

- Borgmoer (H)
- Behuizing (D)
- Aansluitkoppeling (I / I2)
- UV-C-lamp (J)
- Kwartsglas (K)
- Lamphouder (L)
- O-ringen (M1 & M2)
- Moer (N)
- Buisklemmen (O)
- Elektronische ballast (R)
- O-ringen (P)
- Afdekdoppen (S)



[Download online](#)

UVC-LIJN

Technische tekening UVC Aarding

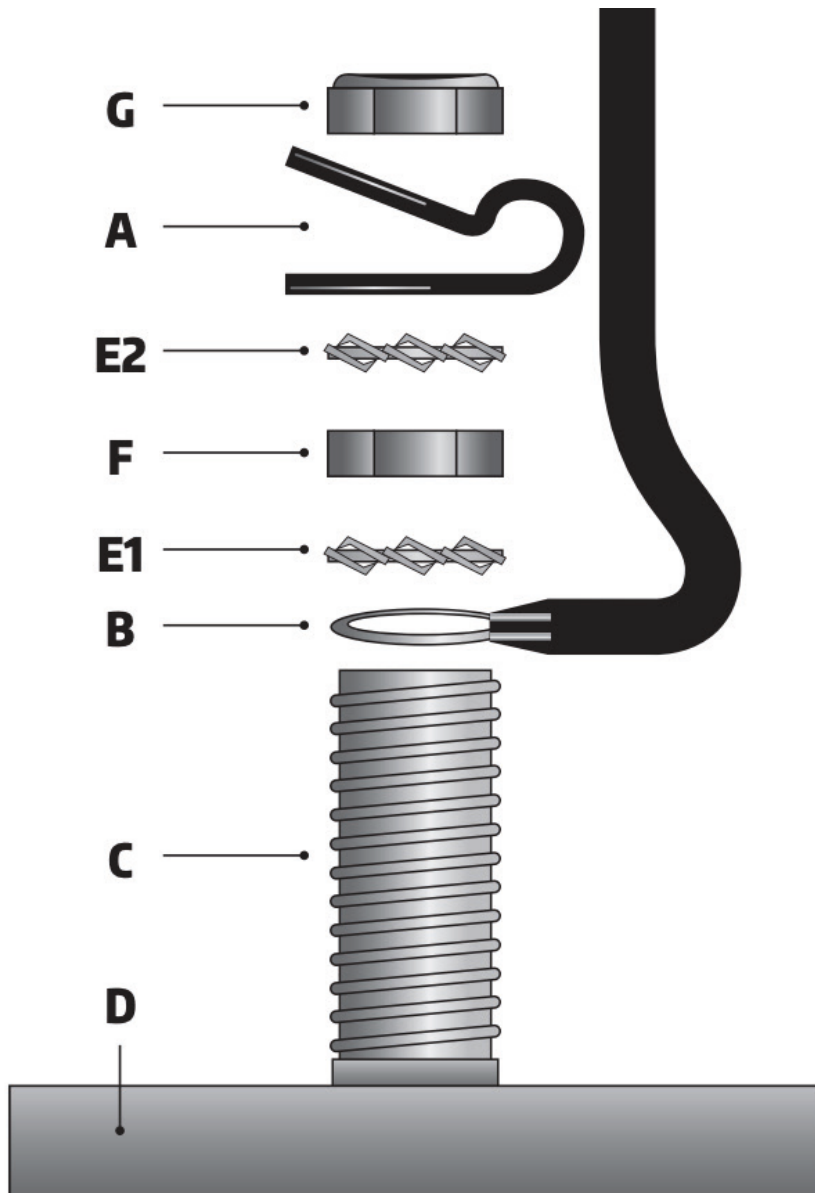

Onderdelen

- Trekontlastingsclip (A)
- Aardingskabel (B)
- Aardingspin (C)
- Behuizing (D)
- Tandveerring (E1 / E2)
- Zeskantmoer (F)
- Borgmoer (G)



Download online



UV-C lampen

Vervangingslampen

UV-C vervangingslampen

Wat is de levensduur van een UV-lamp en hoe vervang je deze tijdig?

Een UV-lamp gaat gemiddeld 8.000/12.000 effectieve uren mee. Een ozonlamp gaat gemiddeld 8.000 uur mee. Als deze uren verstreken zijn, is het mogelijk dat de lamp nog steeds werkt. Echter neemt de desinfecterende waarde relatief snel af. Het is daarom van groot belang om de lamp tijdig te vervangen.

Ons advies is om de UV-C lamp eenmaal per jaar te vervangen, aangezien 12.000 uur ongeveer gelijk is aan een heel jaar. Daarnaast is het verstandig om de lamp jaarlijks rond dezelfde periode te vervangen, bij voorkeur in de lente.

Dit draagt er zorg voor dat eigenaren van een vijver / zwembad de hele zomer profijt hebben van zuiver, schoon en gezond water. Sommige UV-C producten van Filtreau zijn voorzien van een ingebouwde timer om nauwkeurig de brand uren bij te houden. Hierdoor kunt u precies zien wanneer de lamp aan vervanging toe is. De display geeft aan wanneer de lamp moet worden vervangen.

Ons advies: Vervang de lamp altijd rond dezelfde tijd.

Waarom een UV-C lamp?

Bacteriën worden resistent tegen chemicaliën waardoor het noodzakelijk is om meer of zwaardere chemicaliën toe te voegen in de vijver / zwembad. Echter schakelt dit de resistentie van de bacteriën niet uit, waardoor de dosis chemicaliën steeds moet worden verhoogd. Toch is dit eenvoudig te voorkomen door de bacteriën te bestrijden met UV C-licht (ultraviolet). UV-licht heeft als voordeel dat het altijd blijft werken en dat er geen resistentie van de bacteriën optreedt.

LET OP:

Kijk niet in het UV licht, dat is slecht voor de ogen.



QUALITY
UV-C LAMPS

FILTREAU™

QUALITY
SUPPLIERS

Art. RLU0001

40W Lamp - Long-pin

SUITABLE FOR:
- Budget UVC (red base)
- Superfish Alutech (red base)
- Superfish Tech (red base)
- Xclear Budget Flex UVC (red base)
- Aquaforfe Budget Flex UVC (red base)
- Xclear Budget Tech UVC (red base)



Art. RLU0002

75W Lamp - Short-pin

SUITABLE FOR:
- Budget UVC (red base)
- Superfish Alutech (red base)
- Superfish Tech (red base)
- Xclear Budget Flex UVC (red base)
- Aquaforfe Budget Flex UVC (red base)
- Xclear Budget Tech UVC (red base)



Art. RLU0003

40W Lamp - Long-pin

SUITABLE FOR:
- Blue Lagoon UVC Tech 40 Watt
- Superfish Koi Pro 40 Watt
- Jumbo Tech 40 Watt



Art. RLU0004

75W Lamp - Long-pin

SUITABLE FOR:
- Blue Lagoon UVC Tech 75 Watt
- Superfish Koi Pro 75 Watt
- Jumbo Tech 75 Watt



Art. RLU0005

40W Lamp - GPH843T5L

SUITABLE FOR:
- Aquaforfe Power UVC 40 Watt



Art. RLU0006

75W Lamp - GPH843T5L/HO

SUITABLE FOR:
- Aquaforfe Power UVC 75 Watt
- Aquaforfe Power Signal UVC 75 Watt



Art. RLU0007

40W Lamp - GPH843T5L

SUITABLE FOR:
- Filitreau UVC Pond Basic 40 Watt
- Filitreau UVC Pool Basic 40 Watt
- Blue Lagoon UVC Timer 40 Watt
- Jumbo Koi 40 Watt
- Waterland UVC 40 Watt
- VivioClean 40 Watt



Art. RLU0008

75W Lamp - GPH843T5L/HO

SUITABLE FOR:
- Filitreau UVC Pond Basic 75 Watt
- Filitreau UVC Pool Basic 75 Watt
- Blue Lagoon UVC Timer 75 Watt
- Jumbo Koi 75 Watt
- Waterland UVC 75 Watt
- VivioClean 75 Watt



Art. RLB0001

16W Lamp - TUV 16W 4P SE

SUITABLE FOR:
- Filitreau UVC Pond Basic 16 Watt
- Filitreau UVC Pool Basic 16 Watt
- Filitreau UVC Compact 16 Watt
- PondTechnics UVC 16 Watt



PHILIPS

Art. RLB0002

40W Lamp - TUV 36T5 HE 4P SE

SUITABLE FOR:
- Filitreau UVC Pond Basic 40 Watt
- Filitreau UVC Pool Basic 40 Watt
- Blue Lagoon UVC Timer 40 Watt
- Jumbo Koi 40 Watt
- Waterland UVC 40 Watt
- VivioClean 40 Watt



Art. RLB0003

75W Lamp - TUV 36T5 HO 4P SE

SUITABLE FOR:
- Filitreau UVC Pond Basic 75 Watt
- Filitreau UVC Pool Basic 75 Watt
- Blue Lagoon UVC Timer 75 Watt
- Jumbo Koi 75 Watt
- Waterland UVC 75 Watt
- VivioClean 75 Watt



Art. RLCOM01

16W Lamp - GPH320T5L

SUITABLE FOR:
- Filitreau UVC Pond Basic 16 Watt
- Filitreau UVC Pool Basic 16 Watt
- Filitreau UVC Compact 16 Watt
- PondTechnics UVC 16 Watt



PHILIPS

Art. RLCOM02

40W Lamp - GPH600T5L

SUITABLE FOR:
- Filitreau UVC Compact 40 Watt
- Aquaforfe Midi Power UVC 40 Watt



Art. RLCOM03

75W Lamp - GPH600T5L/HO

SUITABLE FOR:
- Filitreau UVC Compact 75 Watt
- Aquaforfe Midi Power UVC 75 Watt



Art. RLM0001

40W Lamp Amalgam - GPH357T5L

SUITABLE FOR:
- Filitreau UVC Module 40 Watt Amalgam
- Filitreau UVC INOX Module 40 Watt Amalgam
- Filitreau Trommelfilter
- Filitreau Combi-HCT
- AEM Module 40 Watt Amalgam
- Superfish Module 40 Watt Amalgam



Art. RLM0002

80W Lamp Amalgam - GPH650T5L

SUITABLE FOR:
- Filitreau UVC Module 80 Watt Amalgam
- Filitreau UVC INOX Module 80 Watt Amalgam
- AEM Module 80 Watt Amalgam
- Superfish Module 80 Watt Amalgam
- AquaKing RedLabel Module 80 Watt Amalgam
- AquaKing RedLabel INOX Module 80 Watt Amalgam



Art. RLM0001PH

40W Lamp Amalgam - GPH357T5L

SUITABLE FOR:
- Xclear Dompel UVC 40 Watt Amalgam
- Aquaforfe Dompel UVC / Immersion UVC 40 Watt Amalgam
- VGE Dompel UVC / Immersion UVC 40 Watt Amalgam



Art. RLM0002PH

80W Lamp Amalgam - GPH650T5L

SUITABLE FOR:
- Xclear Dompel UVC 80 Watt Amalgam
- Aquaforfe Dompel UVC / Immersion UVC 80 Watt Amalgam
- VGE Dompel UVC / Immersion UVC 80 Watt Amalgam



Art. RLM0002PH2

80W Lamp Short Amalgam - GPH598T5L

SUITABLE FOR:
- Xclear Dompel UVC / Immersion UVC 80 Watt Amalgam
- Aquaforfe Dompel UVC / Immersion UVC 80 Watt Amalgam
- VGE Dompel UVC / Immersion UVC 80 Watt Amalgam



Art. RLM0020

40W High-output - GPH357T5LCA-HO

SUITABLE FOR:
- Filitreau UVC Module 40 Watt High-Output
- Filitreau UVC INOX Module 40 Watt High-Output
- Filitreau Combi-2
- Filitreau Drumfilter HF30
- Filitreau Combi AFTER
- AquaKing RedLabel Module 40 Watt High-Output



Art. RLM0021

80W High-output - GPH650T5LCA-HO

SUITABLE FOR:
- Filitreau UVC Module 80 Watt High-Output
- Filitreau UVC INOX Module 80 Watt High-Output
- AquaKing RedLabel Module 80 Watt High-Output
- AquaKing RedLabel INOX Module 80 Watt High-Output
- AEM Module 80 Watt High-Output
- Pond Technics DP Clean 80 Watt High-Output



Art. RLS0001

40W Lamp - GPH843T5LCA

SUITABLE FOR:
- Filitreau UVC Select 40 Watt
- Filitreau UVC Titan 40 Watt
- Purig UVC Bright 40 Watt



Art. RLS0002

80W Lamp - GPH843T5LCA

SUITABLE FOR:
- Filitreau UVC Select 80 Watt
- Filitreau UVC Titan 80 Watt
- Purig UVC Bright 80 Watt



Art. RLS0003

120W Lamp Amalgam - GIA843T5LCA

SUITABLE FOR:
- Filitreau UVC Select 120 Watt Amalgam
- Filitreau UVC Titan 120 Watt Amalgam
- Purig UVC Bright 120 Watt Amalgam



Art. RLSL002

40W Lamp - GPH843T5LCA

SUITABLE FOR:
- Filitreau UVC Slim 40 Watt



Art. RLSL003

80W Lamp - GPH843T5LCA

SUITABLE FOR:
- Filitreau UVC Slim 80 Watt



Art. RLE0001

16W ECO Lamp - GPH450T5L

SUITABLE FOR:
- Filitreau UVC ECO 16 Watt



Art. RLE0002

40W ECO Lamp - GPH850T5L

SUITABLE FOR:
- Filitreau UVC ECO 40 Watt



Art. RLE0003

80W ECO Lamp - GPH850T5L/HO

SUITABLE FOR:
- Filitreau UVC ECO 80 Watt



Wimaca International BV
Ekkersrijt 7418
5692 HK Son
The Netherlands

Telefoon: +31(0)499-462929
E-mail: info@wimaca.nl



www.filtreau.nl

FILTREAU™



Onderdelen

Essentiële componenten

Onderdelen

Ontdek de losse onderdelen

Soms hoef je niet het complete product vervangen, maar slechts één onderdeel ervan. Voor ieder Filtreau UV-C en of Trommelfilter dat wij verkopen hebben wij losse onderdelen.

Wilt u meer weten over de Filtreau onderdelen of weet u niet zeker welk onderdeel u moet hebben? Neem dan gerust contact op met ons deskundige team. Wij helpen u graag!

Accessoires

Accessoires en vervangingsonderdelen nodig voor je UV-C lamp of filtersysteem? Bekijk hieronder de onderdelen. Weet je niet zeker welke je nodig hebt, of heb je een vraag? Neem hiervoor contact op met onze klantenservice.

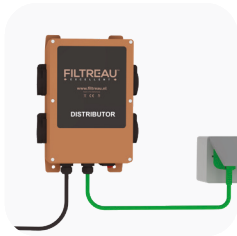

Power Distributor

WMC80WLC-1



Vlotter

30000045RVS



Waterniveau regelaar

WMC80WLC



Flow Switch Main

FS0001



Assortimentslijst

Overzicht barcodes





Assortimentslijst

Product	Item no.	EAN / Barcode
BIO DRUM 25 M GRAVITY	WMC01DRG	7 428477 428876 >
BIO DRUM 25 M PUMP	WMC01DRP	7 428475 583614 >
BIO DRUM 35 L GRAVITY	WMC02DRG	7 428473 101698 >
BIO DRUM 35 L PUMP	WMC02DRP	7 428473 659175 >
BIO DRUM 60 XL GRAVITY	WMC03DRG	7 428475 071821 >
BIO DRUM 60 XL PUMP	WMC03DRP	7 428472 760674 >
BIO DRUM 100 XXLGRAVITY	WMC04DRG	7 428471 915556 >
BIO DRUM 100 XXL PUMP	WMC04DRP	7 428474 895886 >
COMBI DRUM 25/30 GRAVITY	WMC10PPG	7 428470 601559 >
COMBI DRUM 25/30 PUMP	WMC10PPP	7 428470 644242 >
TRICKLE VOOR COMBI DRUM 20/25	WMC10PPT	7 428477 864346 >
COMBI DRUM 20/25 LOW GRAVITY	WMC11PPG	7 428479 737969 >
COMBI DRUM 20/25 LOW PUMP	WMC11PPP	7 428473 194003 >
TRICKLE VOOR COMBI DRUM 20/25 LOW	WMC11PPT	7 428477 722981 >
COMBI DRUM 25/30 LOW GRAVITY	WMC20CDG	7 428476 281540 >
COMBI DRUM 25/30 LOW PUMP	WMC20CDP	7 428472 384412 >











Product	Item no.	EAN / Barcode
TRICKLE VOOR COMBI DRUM 25/30 LOW	WMC20CDT	 7 428479 263796 >
COMBI DRUM 30/50 GRAVITY	WMC21CDG	 7 428474 335511 >
COMBI DRUM 30/50 PUMP	WMC21CDP	 7 428471 333558 >
TRICKLE VOOR COMBI DRUM 30/50	WMC21CDT	 7 428475 718061 >
COMBI DRUM 50/70 GRAVITY	WMC22CDG	 7 428473 913536 >
COMBI DRUM 50/70 PUMP	WMC22CDP	 7 428479 941007 >
TRICKLE VOOR COMBI DRUM 50/70	WMC22CDT	 7 428470 746588 >
COMBI DRUM 60/80 XL GRAVITY	WMC23CDG	 7 428472 508054 >
COMBI DRUM 60/80 XL PUMP	WMC23CDP	 7 428473 013533 >
TRICKLE VOOR COMBI DRUM 60/80 XL	WMC23CDT	 7 428479 914414 >
COMBI DRUM 80/100 XXL GRAVITY	WMC24CDG	 7 428475 990344 >
COMBI DRUM 80/100 XXL PUMP	WMC24CDP	 7 428476 891862 >
TRICKLE VOOR COMBI DRUM 80/100 XXL	WMC24CDT	 7 428472 789156 >
COMBI DRUM 25/30 LOW In Line GRAVITY	WMC30ILG	 7 428479 466647 >
COMBI DRUM 25/30 LOW In Line PUMP	WMC30ILP	 7 428478 389909 >
TRICKLE VOOR COMBI DRUM 25/30 LOW	WMC30ILT	 7 484765 589360 >

Assortimentslijst

Product	Item no.	EAN / Barcode
COMBI DRUM 30/40 LOW GRAVITY	WMC31ILG	7 428474 672449 >
COMBI DRUM 30/40 LOW PUMP	WMC31ILP	7 428475 982639 >
TRICKLE VOOR COMBI DRUM 30/40 LOW	WMC31ILT	7 428471 240085 >
COMBI DRUM 30/45L GRAVITY	WMC32ILG	7 428477 673016 >
COMBI DRUM 30/45L PUMP	WMC32ILP	7 428479 767539 >
TRICKLE VOOR COMBI DRUM 30/45L	WMC32ILT	7 428478 267757 >
COMBI DRUM 50/65XL GRAVITY	WMC33ILG	7 428470 670005 >
COMBI DRUM 50/65XL PUMP	WMC33ILP	7 428471 721904 >
TRICKLE VOOR COMBI DRUM 50/65XL	WMC33ILT	7 428479 593251 >
COMBI DRUM 80/100XXL IN LINE GRAVITY	WMC34ILG	7 428470 206051 >
COMBI DRUM 80/100XXL IN LINE PUMP	WMC34ILP	7 428470 498289 >
TRICKLE VOOR COMBI DRUM 80/100XXL	WMC34ILT	7 428478 479549 >
COMBI DRUM 30/50 ROTATE GRAVITY	WMC40ROG	7 428479 058347 >
COMBI DRUM 30/50 ROTATE PUMP	WMC40ROP	7 428475 235056 >
TRICKLE VOOR COMBI DRUM 30/50 ROTATE	WMC40ROT	7 428478 116420 >
COMBI DRUM 50/70 ROTATE GRAVITY	WMC41ROG	7 428474 947547 >

Product	Item no.	EAN / Barcode
COMBI DRUM 50/70 ROTATE PUMP	WMC41ROP	 7 428477 666773 >
TRICKLE VOOR COMBI DRUM 50/70 ROTATE	WMC41ROT	 7 428474 228752 >

FILTREAU™ - BASIC LIJN

Product	Item no.	EAN / Barcode
Trickle filter 110 mm outlet	TRI0002	 7 428476 209742 >
Trickle filter Waterfall	TRI0001	 7 428477 788086 >
50XL drum Pump-fed incl. 2x UV-C SPG XL	TR00014	 7 428476 565923 >
50XL drum Gravity incl. 2x UV-C SPG XL	TR00013	 7 428475 249091 >
Rotate BioFilter Pump-fed incl. 2x UV-C 2x SPG XL	RO00001PFIN	 7 428470 520720 >
Rotate BioFilter Gravity incl. 2x UV-C 2x SPG XL	RO00001IN	 7 428470 764940 >
Combi 50XL Pump-Fed / incl. rinsepump incl. 2x UV-C	COM0050PFIN	 7 428470 535281 >
Combi 50XL Gravity/ incl. rinsepump incl. 2x UV-C	COM0050IN	 7 428470 855716 >
Filtreau combi-2 pumped (jap. mats) incl. UVC /incl. rinsepump	COM0021PFIN	 7 428477 192555 >
Filtreau combi-2 gravity (jap. mats) incl. UVC /incl. rinsepump	COM0021IN	 7 428470 148931 >

Assortimentslijst

Product	Item no.	EAN / Barcode
Filtreau combi-2 SPG XL gravity (moving-bed) incl. UVC /incl. rinsepump	COMSP20IN	7 428474 157731 >
Filtreau combi-2 SPG XL pumped (moving-bed) incl. UVC /incl. rinsepump	COMSP20PFIN	7 428474 983156 >
Filtreau combi-2 pumped (moving-bed) incl. UVC /incl. rinsepump	COM0020PFIN	7 428476 664060 >
Filtreau combi-2 gravity (moving-bed) incl. UVC /incl. rinsepump	COM0020IN	7 428474 227397 >
Filtreau combi-2 SPG XL gravity (Jap. mats) incl. UVC (pumped)	COMSP21PF	7 428472 714349 >
Filtreau combi-2 SPG XL gravity (Jap. mats) incl. UVC	COMSP21	7 428479 099968 >
Filtreau combi-2 gravity (Jap. mats) incl. UVC (pumped)	COM0021PF	7 428479 683051 >
Filtreau combi-2 gravity (Jap. mats) incl. UVC	COM0021	7 428478 773388 >
Filtreau combi-2 SPG XL gravity (moving-bed) incl. UVC (pumped)	COMSP20PF	7 428472 277356 >
Filtreau combi-2 SPG XL gravity (moving-bed) incl. UVC	COMSP20	7 428475 035847 >
Filtreau combi-2 gravity (moving-bed) incl. UVC (pumped)	COM0020PF	7 428475 049547 >
Filtreau combi-2 gravity (moving-bed) incl. UVC	COM0020	7 428478 894359 >
Filtreau combi-AFTER incl. UVC (Pumped) incl. rinsepump	COM0003PFIN	7 428471 982909 >
Filtreau combi-AFTER incl. UVC (Gravity) incl. rinsepump	COM0003IN	7 428475 509348 >
Filtreau combi-AFTER incl. UVC (Pumped)	COM0003PF	7 428475 715251 >
Filtreau combi-AFTER incl. UVC (Gravity)	COM0003	7 428477 678233 >

Product	Item no.	EAN / Barcode
Filtreau combi-NEXT incl. UVC (Pump-Fed) SPG XL motor incl. rinsepump	COMSP02PFIN	 7 428474 679332 >
Filtreau combi-NEXT incl. UVC (Gravity) SPG XL motor incl. rinsepump	COMSP02IN	 7 428475 864072 >
Filtreau combi-NEXT incl. UVC (Pump-Fed) SPG XL motor	COMSP02PF	 7 428476 811006 >
Filtreau combi-NEXT incl. UVC (Gravity) SPG XL motor	COMSP02	 7 428472 833200 >
Filtreau combi-NEXT incl. UVC (Pump-fed) PP incl. rinsepump	COM0002PFIN	 7 428475 477784 >
Filtreau combi-NEXT incl. UVC (Gravity) PP incl. rinsepump	COM0002IN	 7 428478 156648 >
Filtreau combi-NEXT incl. UVC (Pump-fed) PP	COM0002PF	 7 428478 238511 >
Filtreau combi-NEXT incl. UVC (Gravity) PP	COM0002	 7 428478 918925 >
Filtreau PF20 combi-filter (Pump-fed) PP	COM0001	 7 428473 762691 >
Filtreau moving-bed filter 190L PE	BB00001	 7 428470 050258 >
Filtreau Drum-Filter HF30 (Pump-fed) SPG XL motor	TRSPG05	 7 428476 525682 >
Filtreau Drum-Filter HF30 (Gravity) SPG XL motor	TRSPG04	 7 428475 615933 >
Filtreau Drum-Filter HF30 (Pump-fed) PP	TR00005	 7 428473 287460 >
Filtreau Drum-Filter HF30 (Gravity) PP	TR00004	 7 428478 365965 >
Filtreau Drum-Filter incl. UVC (Pump-fed)	TR00003	 7 428478 704054 >
Filtreau Drum-Filter incl. UVC (Gravity)	TR00001	 7 428470 606059 >

